

WIKĘD 

JESIEŃ 2019

KATALOG DRZWI ZEWNĘTRZNYCH



NOWOŚCI

ZAWIASY CHOWANE | SYSTEM WISMAART | NAŚWIETLA DLA GLASS DESIGN
POCHWYTY MODERN ORAZ BETA | HARTOWANE SZYBY W NAŚWIETLACH

WWW.WIKED.PL



SZANOWNI PAŃSTWO

Wybierając drzwi WIKĘD otrzymujecie Państwo pewność bezpieczeństwa na długie lata i gwarancję wysokiej jakości wykonania. Do produkcji naszych drzwi używamy tylko sprawdzonych technologii oraz najlepszych materiałów, co w połączeniu z nowoczesnym parkiem maszynowym, stale wprowadzanymi ulepszeniami oraz śledzeniem najnowszych trendów i ich kreowaniem pozwala firmie wpasować się w gust i potrzeby najbardziej wymagających klientów.

Firma WIKĘD od momentu założenia w 2002 roku została nagrodzona wieloma prestiżowymi nagrodami, w tym kilkakrotnie tytułami Gazeli Biznesu oraz Diamentów miesięcznika Forbes.

Dziękujemy za zaufanie i dalszą motywację do rozwoju. Niniejszy katalog prezentuje szereg nowości, o których więcej informacji otrzymają Państwo w naszych licznych punktach dystrybucji i sprzedaży.

ZAPRASZAMY DO LEKTURY

WAŻNE INFORMACJE

Ze względu na ograniczenia techniczne druku oraz technologię wykonania przeszklenia, wzory i kolory mogą różnić się od rzeczywistych. Zdjęcia mają charakter wyłącznie podglądowy. Przetłoczenia występujące w drzwiach są przetłoczeniami płytkimi. W związku z zastosowaną technologią może dochodzić do uwidocznienia zarysu elementów konstrukcyjnych po obwodzie skrzydła drzwiowego. Dotyczy to głównie kolorów ciemnych oraz drzwi malowanych według palety RAL. Drzwi w kolorach ciemnych nie należy montować w miejscach długotrwałego i bezpośredniego nasłonecznienia. Drzwi montowane jako wejściowe zewnętrzne w miejscach narażonych na bezpośrednie działanie czynników atmosferycznych (deszcz, wiatr, itp.) winny być drzwiami otwieranymi na zewnątrz. W przypadku drzwi montowanych jako drzwi wejściowe zewnętrzne wymagane jest zastosowanie zadaszenia.

OTWÓRZ SIĘ
NA NOWE



OKREŚLANIE KIERUNKU OTWIERANIA DRZWI

DRZWI PRAWY — Jeśli widzimy zawiasy po prawej stronie

Wnętrze domu

Drzwi prawe otwierane do wewnątrz

Drzwi prawe otwierane na zewnątrz

DRZWI LEWE — Jeśli widzimy zawiasy po lewej stronie

Wnętrze domu

Drzwi lewe otwierane na zewnątrz

Drzwi lewe otwierane do wewnątrz

BUDOWA DRZWI WIKĘD

 **TERMO PRESTIGE LUX**

 **OPTIMUM**

 **PREMIUM**

 **NORMAL**

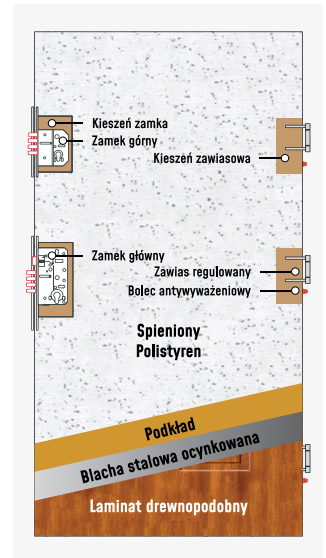
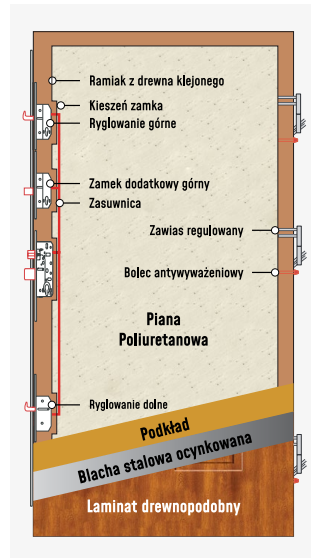
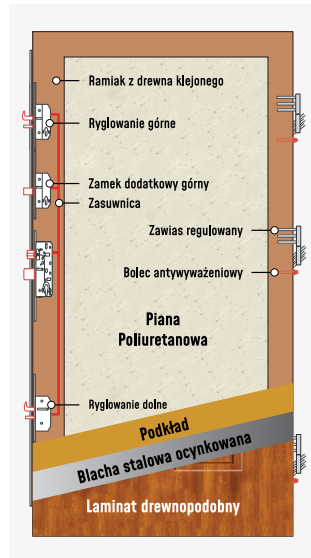

PROFIL SKRZYDŁA TERMO PRESTIGE LUX

PROFIL SKRZYDŁA OPTIMUM

PROFIL SKRZYDŁA PREMIUM

PROFIL SKRZYDŁA NORMAL

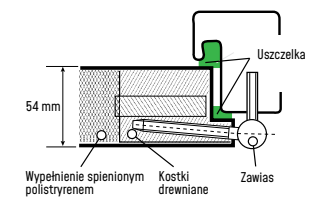
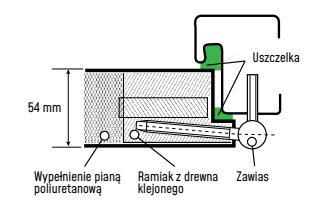
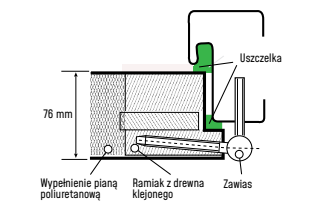
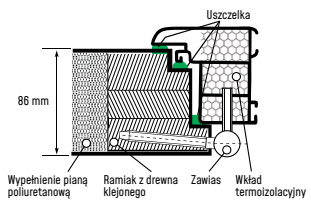

NOWOŚCI PRODUKTOWE

INTELIGENTNY SYSTEM WISMART

REWOLUCJA W SMART BUDOWNICTWIE



Zaawansowany system zarządzania dostępem zapewniający zdalne otwieranie i zamykanie dowolnie zdefiniowanych przejść dotknięciem palca. Intuicyjna aplikacja, mnogość zastosowań, bezpieczeństwo dzięki szyfrowanemu połączeniu, niewielki rozmiar, możliwość rozbudowania ilości przejść w czasie, a przede wszystkim atrakcyjna cena otwierają nową erę inteligentnych domów!

Urządzenia WIKĘD WiSmart współpracują ze wszystkimi drzwiami WIKĘD wyposażonymi w elektrozaczepy lub zasuwnicę automatyczną, umożliwiają także sterowanie roletami, bramami wjazdowymi, garażowymi czy furtkami.



ZAWIASY CHOWANE W SKRZYDLE DRZWI

FUNKcjONALNOŚĆ I WYGLĄD



Elegancja i bezpieczeństwo, czyli zawiasy chowane w skrzydle drzwiowym to świetna propozycja dla wymagających. Dobre spasowanie elementów zawiasowych w ramie skrzydła i ościeżnicy w wyrafinowany sposób ukrywa zawias. Produkt dedykowany dla linii drzwi Termo Prestige Lux.



Dzięki swojej konstrukcji zapewniają prostotę regulacji, a przy tym uszlachetniają wygląd drzwi zewnętrznych.

NOWOŚCI TECHNOLOGICZNE

ZAWIASY Z REGULACJĄ OD CZOŁA W STANDARDZIE

JESZCZE WIĘKSZY KOMFORT REGULACJI DRZWI

Nowe zawiasy w liniach drzwi Termo Prestige Lux, Optimum oraz Premium to jeszcze większy komfort regulacji i prostszego dostępu do niej.

Dzięki nowemu rozwiązaniu technologicznemu zawiasów, w formie regulacji od strony czoła drzwi, nie ma potrzeby demontażu skrzydła, gdy do po zakończonych pracach budowlanych okaże się, że nie ma możliwości zamocowania imbusu.



NAŚWIETLA DO KOLEKCJI GLASS DESIGN

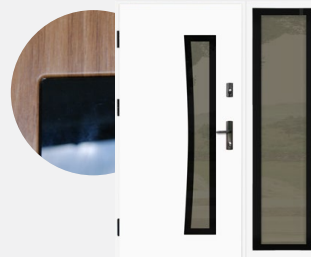

Naświetla drzwiowe dedykowane dla kolekcji Glass Design wyposażone w unikatowe przeszklenie Black Lustro Weneckie idealnie spasowują się z przeszkleniem skrzydła drzwiowego!

NOWY KOLOR WOODC DĄB TURNER



Kolor Woodc Dąb Turner to piękno inspirowane naturalnym drewnem dębowym i jego unikatową strukturą, wyraźnie rysującą się na drzwiach z jego użyciem. Woodc Dąb Turner doskonale sprawdzi się m.in. w budownictwie nowoczesnym oraz utrzymanym w stylistyce skandynawskiej.



DODATKOWE ZABEZPIECZENIA W RAMKACH PCV

TAŚMA ROZPRĘŻNA, DODATKOWA USZCZELKA ORAZ OTULINA WKRĘTÓW W RAMKACH PCV

Jeszcze lepsze parametry drzwiowe w tej samej cenie! Dzięki wykorzystaniu dodatkowych taśm rozprężnych wysokiej jakości w drzwiach z ramkami PCV oraz doszczelnieniu ramek dodatkową uszczelką zwiększa się jeszcze bardziej ich szczelność i parametry użytkowe, a stosowane otuliny śrub wewnętrznych dodatkowo minimalizują możliwość pęknięcia pakietów szybowych w nieprzewidywanych sytuacjach.

POCHWYT MODERN Z PRZETŁOCZENIEM



Klasyczny, prosty kształt przyciąga wzrok. Poziome ułożenie dodatkowo sprawia, że linia pochwytów Modern wyróżnia się pod kątem wzornictwa.

Pochwyty dostępne także w wersji z przyciskiem!

POCHWYT Z CZYTNIKIEM LINII PAPILARNYCH



Pochwyty prostokątne WIKĘD Beta 150 cm z wpassanym czytnikiem linii papilarnych to świetny design oraz funkcjonalność w nowoczesnym budownictwie!

POCHWYTY POCKET Z PRZCISKIEM

Pochwyty Pocket wpuszczane w skrzydło drzwiowe teraz w wersji z przyciskiem!

PRZESZKLENIE KOLEKCJI GLASS DESIGN

Przeszklenia Black Lustro Weneckie posiadają od teraz jednakową stylistykę wykończenia: subtelny wzór z delikatnymi kropkami w miejscu przejścia części malowanej w przezierną.

FUTURE INOX W OPCJI MIX BIKOLOR

Dwie niezależne kompozycje kolorystyczne wewnątrz i na zewnątrz Twoich drzwi!

HARTOWANE SZYBY W NAŚWIETLACH W STANDARDZIE



Od teraz w standardzie obie skrajne szyby naświetli do drzwi WIKĘD będą szymbami ESG (hartowanymi). Hartowanie sprawia, że w strukturze szyby dokonują się zmiany naprężeń wewnętrznych, powodujące wzrost wytrzymałości na nieprzewidywane sytuacje.

DETALE WYKOŃCZEŃ W FUTURE INOX



Aplikacja w drzwiach z kolekcji Future INOX dociera teraz do samego krańca płaszcza drzwiowego! Wygląd tych aluminiowych drzwi zyskał jeszcze większy stopień dopracowania detalu!

SKRÓTY DRZWIOWE W KOLEKCJACH FUTURE INOX ORAZ GLASS DESIGN



Skróty drzwi do 10 cm od dolnej strony płaszcza drzwiowego pozwalają na jeszcze lepsze dopasowanie niestandardowego wymiaru drzwi do przygotowanego otworu montażowego, bez konieczności dodatkowych modyfikacji.

DOBRE DRZWI TO NIE TYLKO NOWOCZESNY DESIGN. POZNAJ ICH CECHY!



SKRZYDŁO WYPEŁNIONE WSTRZYKIWANĄ PIANĄ PUR RAMIAK Z DREWNA KLEJONEGO

Stabilność drzwi i ich długowieczność to nie przypadek. To przede wszystkim odpowiednio zaprojektowana konstrukcja wspierana przemyślanym procesem technologicznym oraz wysokiej jakości komponenty.

Drzwi WIKĘD produkowane są z wykorzystaniem piany poliuretanowej metodą zalewania, polegającą na wypełnianiu środka drzwi optymalnie dobranym czynnikiem. Wykorzystując prasy o dużym nacisku, w których drzwi znajdują się do pełnego zastygnięcia i wypełnienia całej wewnętrznej przestrzeni, produkujemy dla Państwa drzwi spełniające najwyższe standardy.

Kolejnym elementem stabilizującym konstrukcję jest ramiak z drewna warstwowo klejonego dodatkowo łączonego na mikrowczepy, który jest częścią konstrukcyjną wewnątrz skrzydła. Stosując zalewowe wypełnienie pianą PUR oraz drewniany ramiak, minimalizuje się możliwość wypaczenia drzwi, korzystnie wpływając na stabilność całej konstrukcji na długie lata.

KOMPLEKSOWA REGULACJA DRZWI

Drzwi mają służyć przez lata, stąd dla odpowiedniego komfortu użytkowania musimy mieć pełną swobodę ich regulacji.

Zawiasy 3D. Wyposażamy nasze drzwi w zawiasy 3D pozwalające na płynną regulację w 3 płaszczyznach, co zapewnia Państwu komfortową i prostą regulację (także od czoła drzwi) bez konieczności zdejmowania skrzydła z ościeżnicy.

Zasuwnica. Wielopunktowy zamek listwowy jako jednolite i trwale połączone ze sobą system zamków montowany na całej wysokości skrzydła, nadaje mu dodatkową stabilność i szczelność, ułatwiając jednocześnie możliwości regulacji drzwi oraz tworząc wysublimowany efekt wizualny.

Regulacja zamkowa. W standardzie proponujemy Państwu system blach zaczepowych dający prostą możliwość regulacji we wszystkich punktach ryglowania zamka zasuwownicy. Zapewnia on optymalny dobór ustawień w zależności od pory roku i Państwa preferencji.



PRZESZKLENIA Z TZW. CIEPŁYMI RAMKAMI MIĘDZYSZYBOWYMI

W standardzie każde z przeszkleń stosowane we wszystkich drzwiach WIKĘD oraz elementach dodatkowych posiada tzw. ciepłą ramkę, znacząco polepszającą parametr termiczny pakietu szybowego. Zastosowanie takiego rozwiązania ogranicza w zdecydowany sposób efekt mostka termicznego szyby, jednocześnie minimalizując możliwość pojawiania się skroplin wody w bocznych partiach przeszkleń.

SPRAWDŹ O CZYM WARTO PAMIĘTAĆ WYBIERAJĄC DRZWI ZEWNĘTRZNE



POSZERZENIA PODPROGOWE

Aby drzwi zewnętrzne cieszyły Państwa przez długie lata, powinny posiadać konstrukcję eliminującą ewentualne mostki termiczne (przemarzanie pod drzwiami) oraz zapewniającą stabilność i żywotność montażu.

Elementem, który powinien wchodzić w skład każdego drzwi zewnętrznych jest poszerzenie podprogowe. Umieszczone jest ono pod progiem drzwiowym, gwarantując stabilne usadwienie całej konstrukcji, co ma bardzo istotny wpływ na trwałość i długowieczność montażu oraz wyeliminowanie mostka termicznego na połączeniu posadzki wewnętrznej z zewnętrzną płytą betonową. W ofercie WIKĘD dostępne są poszerzenia wykonane z Klinarytu oraz PCV.

DODATKOWE PRZESZKLENIA: SZYBA ANTYWŁAMANIOWA P4 I LUSTRO WENECKIE

Lustro weneckie to przeszklenie gwarantujące największy poziom odbicia (efekt lustra) od zewnątrz, zachowując jednocześnie widoczność od wewnątrz. Lustro weneckie wystąpić może w niemal każdym modelu drzwi WIKĘD.

Szyba antywłamaniowa P4 to rozwiązanie charakteryzujące się bardzo dużą odpornością na włamanie, przy zachowaniu odpowiednich walorów wizualnych. Pakiet szybowy składa się z 3 szyb, przy czym jedna z nich (szyba P4) złożona jest z 2 szyb o grubości 4 mm każda sklejonych 4 warstwami folii.

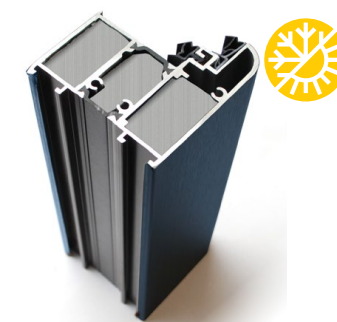
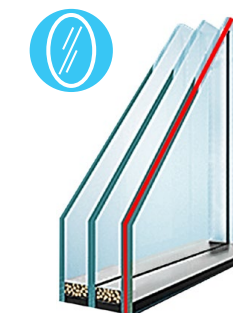

CIEPŁA OŚCIEŻNICA TERMO

Wybierając ciepłe ościeżnice TERMO otrzymują Państwo trwały produkt najwyższej jakości, mając jednocześnie możliwość zróżnicowanej konfiguracji i połączenia drzwi z innymi elementami (naświetla, poszerzenia, łączniki kątowe i inne). Sprawdzone i pewna konstrukcja ościeżnic aluminiowych (w odróżnieniu od ościeżnic wykonanych ze stali czy drewna) cechuje się bezkonkurencyjną jakością, trwałością i bezpieczeństwem, których próżno szukać w zastępczych, pośrednich rozwiązaniach.

PIELĘGNACJA I UŻYTKOWANIE DRZWI

Aby aplikacje ze stali nierdzewnej INOX przez długie lata były elementem dekoracyjnym, należy systematycznie konserwować je środkiem dedykowanym do tego typu powierzchni (dostępnym w ofercie WIKĘD). Działanie płynu pozwala uniknąć przebarwień oraz pojawiania się ognisk rdzy nalotowej. Brud i osad znajdujący się zbyt długo na powierzchni stali nierdzewnej może zainicjować pojawienie się tam rdzy nalotowej, korozji lub zmatowienia powierzchni.

Pod wpływem czasu i warunków atmosferycznych folia wulkanizuje się utrudniając tym samym jej późniejsze usunięcie, dlatego po zakończeniu prac montażowych należy niezwłocznie ściągnąć folię z drzwi oraz okuć INOX. W ramach konserwacji drzwi, należy myć je miękką szmatką i neutralnym środkiem myjącym. Zapewni to odporność i odpowiedni wygląd na długie lata. Szczegóły konserwacji odnajdą Państwo w karcie gwarancyjnej.





Izolacyjność termiczna
Ud=0,79*



Grubość skrzydła
drzwiowego



Izolacyjność akustyczna
32dB*



Klasa anty-
włamaniowa RC2**



1 78 MM
Ciepła ościeżnica Termo Prestige z dwoma uszczelkami i wkładem termoizolacyjnym w każdej komorze

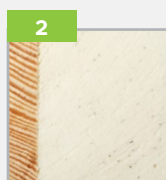

2
Skrzydło drzwiowe z uszczelką, wypełnione pianką poliuretanową oraz ramiakiem z drewna klejonego



3
Trzy zawiasy 3D regulowane w trzech płaszczyznach



4
Nasadki ozdobne na zawiasy



5
Trzy zaczepy z regulowanym dociskiem



6
6 bolców antywyważeniowych



7
Ryglowanie górne uruchamiane kluczem z dodatkowym językiem górnym

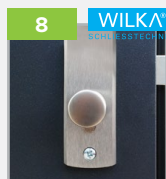

8
Wkładko-gałka lub wkładka obustronna WILKA®



9
Zasuwnica z zamkiem głównym i językiem centralnym



10
Klamka Prime, Tahoma, Manitoba lub Magnus



11
Ryglowanie dolne uruchamiane kluczem z dodatkowym językiem dolnym



12
Skrzydło z 4-stronną przylgą



13
Okapnik (drzwi otwierane do wewnątrz)



14
Automatycznie opadająca uszczelka



15
Windstoper (uszczelnienie likwidujące ewentualne przedmuchy w części progowej)



16
Ciepły próg PCV/ALU z przegrodą termiczną

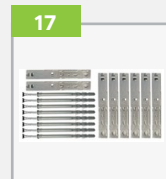

17
Zestaw montażowy



SPRAWDZONY WYBÓR



OPTIMUM Z OŚCIEŻNICĄ TERMO



Izolacyjność termiczna
Ud=0,85*



Grubość skrzydła
drzwiowego



Klasa anty-włamaniowa RC2**



Europejski standard
zgodności CE



Ciepła ościeżnica Termo (za dopłatą)

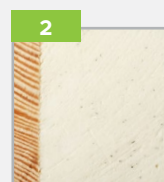

Skrzydło drzwiowe z uszczelką, wypełnione pianką poliuretanową oraz ramiakiem z drewna klejonego



Trzy zawiasy 3D regulowane w trzech płaszczyznach



Nasadki ozdobne na zawiasy



Trzy zaczepy z regulowanym dociskiem



Regulacja języka



3 bolce antywyważeniowe



Ryglowanie górne (hako-bolec)



Zamek dodatkowy górny z wkładką-gałąką WILKA® (system jednego klucza)



Zasuwnica z zamkiem głównym i wkładką WILKA® (system jednego klucza)

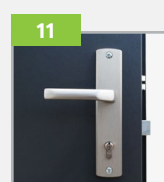

Klamka Prime, Tahoma, Manitoba lub Magnus



Ryglowanie dolne (hako-bolec)



Skrzydło z 4-stronną przylgą



Okapnik (drzwi otwierane do wewnątrz)



Windstoper (uszczelnienie likwidujące ewentualne przedmuchy w części progowej)



Ciepły próg PCV/ALU z przegrodą termiczną

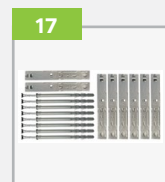

Zestaw montażowy

SPRAWDZONY WYBÓR

* Dotyczy drzwi bez przeszklenia

**Wg PN-EN 1627:2011. Dotyczy drzwi pełnych oraz z przeszkleniem (P4) z ramką INOX (wybrane modele) wyposażone w klamkę klasy C oraz wkładkę klasy C



Izolacyjność termiczna
Ud=1,0*



Grubość skrzydła
drzwiowego



Klasa anti-
włamaniowa RC2**



Izolacyjność akustyczna
31dB*



Ościeżnica „12”
laminowana z uszczelką

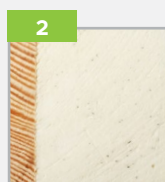

Skrzydło drzwiowe
z uszczelką, wypełnione
pianką poliuretanową
oraz ramiakiem z drewna
klejonego



Trzy zawiasy 3D
regulowane w trzech
płaszczyznach



Nasadki ozdobne
na zawiasy



Trzy zaczepy
z regulowanym dociskiem



Regulacja języka



Trzy bolce
antywyważeniowe



Ryglowanie górne
[hako-bolc]



Zamek dodatkowy górny
z wkładko-gałąk WILKA®
(system jednego klucza)



Zasuwnica z zamkiem
głównym i wkładką WILKA®
(system jednego klucza)

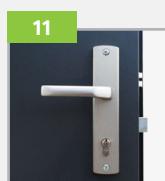

Klamka Prime, Tahoma,
Manitoba lub Magnus



Ryglowanie dolne
[hako-bolc]



Okapnik (drzwi otwierane
do wewnątrz)



Próg aluminiowy



Skrzydło z 4-stronną
przyłą



Zestaw montażowy



**SPRAWDZONY
WYBÓR**



PREMIUM Z OŚCIEŻNICĄ TERMO



Izolacyjność termiczna
Ud=0,98*



Grubość skrzydła
drzwiowego



Klasa anty-
włamaniowa RC2**



Izolacyjność akustyczna
31dB*



Ciepła ościeżnica Termo z uszczelką [za dopłatą]

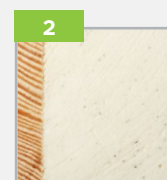

Skrzydło drzwiowe z uszczelką, wypełnione pianką poliuretanową oraz ramiakiem z drewna klejonego



Trzy zawiasy 3D regulowane w trzech płaszczyznach



Nasadki ozdobne na zawiasy



Trzy zaczepy z regulowanym dociskiem



Regulacja języka



3 bolce antywyważeniowe



Ryglowanie górne (hak)



Zamek dodatkowy górny z wkładką-gałką WILKA® (system jednego klucza)



Zasuwnica z zamkiem głównym i wkładką WILKA® (system jednego klucza)

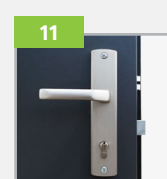

Klamka Prime, Tahoma, Manitoba lub Magnus



Ryglowanie dolne (hak)



Szczotka doszczelniająca



Próg ALU lub PVC z uszczelką



Okapnik (drzwi otwierane do wewnątrz)



Windstoper (uszczelnienie likwidujące ewentualne przedmuchy w części progowej)

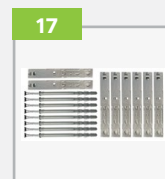

Zestaw montażowy

SPRAWDZONY WYBÓR

* Dotyczy drzwi bez przeszklenia

**Wg PN-EN 1627:2011. Dotyczy drzwi pełnych oraz z przeszkleniem (P4) z ramką INOX (wybrane modele) wyposażone w klamkę klasy C oraz wkładkę klasy C



Izolacyjność termiczna
Ud=1,2*



Grubość skrzydła
drzwiowego



Klasa anty-
włamaniowa RC2**



Europejski standard
zgodności CE



1 108/92 MM
Ościeżnica „9” lub „11”
laminowana z uszczelką

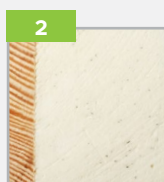

2
Skrzydło drzwiowe
z uszczelką, wypełnione
pianką poliuretanową
oraz ramiakiem z drewna
klejonego



3
Trzy zawiasy 3D
regulowane w trzech
płaszczyznach



4
Nasadki ozdobne
na zawiasy



5
Trzy zaczepy
z regulowanym dociskiem



6
Regulacja języka



7
3 bolce
antywyważeniowe



8
Ryglowanie górne
[hak]



9
Zamek dodatkowy górny
z wkładko-gałką WILKA®
(system jednego klucza)



10
Zasuwnica z zamkiem
głównym i wkładką WILKA®
(system jednego klucza)

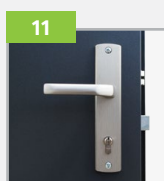

11
Klamka Prime,
Tahoma, Manitoba
lub Magnus



12
Ryglowanie dolne
[hak]



13
Okapnik (drzwi otwierane
do wewnątrz)



14
Próg aluminiowy
z uszczelką



15
Zestaw montażowy





NORMAL Z OŚCIEŻNICĄ 11 / 9



Izolacyjność termiczna
Ud=1,4*



Grubość skrzydła
drzwiowego



Ekonomiczny
wybór



Europejski standard
zgodności CE



1 108/92 MM
Ościeżnica „9” lub „11”
laminowana z uszczelką

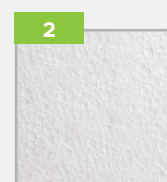

2
Skrzydło drzwiowe
z uszczelką, wypełnione
spienionym polistyrenem



3
3 zawiasy regulowane



4
3 bolce antywyważeniowe



5
Regulacja języka



6
Zamek dodatkowy górny
4-ryglowy z wkładko-
gałką (system jednego
klucza)



7
Klamka Prime, Tahoma,
Manitoba lub Magnus



8
Zamek główny 4-ryglowy
z wkładką (system jednego
klucza)



9
Próg aluminiowy
z uszczelką



10
Zestaw montażowy

* Dotyczy drzwi bez przeszklenia

ODKRYJ NOWY
WYMIAR SZKŁA

GLASS
DESIGN



Drzwi zewnętrzne WIKĘD z kolekcji GLASS DESIGN to najnowsza propozycja designu, w którym przeszklenie od strony zewnętrznej oraz ramki od strony wewnętrznej zlicowane są ze skrzydłem dając unikatowy efekt.

Zastosowana nowa technologia tłoczenia w kolekcji Glass Design umożliwia mocowanie szyby bez konieczności stosowania ramki przyszybowej od strony zewnętrznej.



TECHNOLOGIA
GLASS REFLEX

Przeszklenia stosowane w kolekcji drzwi GLASS DESIGN posiadają przeszklenie Black Lustro Weneckie o bardzo mocnym poziomym odbiciu. Ten wyjątkowy efekt wizualny podkreśla nietuzinkowy wygląd całych drzwi.



PRZESZKLENIE



DESIGN



AKCESORIA

NOWOŚCI

DRZWI Z KOLEKCJI GLASS DESIGN PODLEGAJĄ SKRÓTOM DO 10 CM

WIĘCEJ: S. 72

DRZWI Z KOLEKCJI GLASS DESIGN W OPCJI KOLORYSTYCZNEJ BIKOLOR

WIĘCEJ: S. 73

DOSTĘPNE KOLORY														
	ANTRACYT SZAFIR	ANTRACYT STRUKTURA	ANTRACYT GŁADKI	SREBRNO SZARY	ZŁOTY DĄB	DĄB BAGIENNY	WENGE	ORZECH	MAHOŃ	WINCHESTER	DĄB BIELONY	WOODEC DĄB TURNER	BIAŁY	CZARNY MAT

GD01A



PRZESZKLENIA



* Opcja za dopłatą, cennik: strona 73.

GLASS
DESIGN

CENNIK				
TYP DRZWI	PRZESZKLENIE	GD01A	GD01B	GD01C
Premium	✓	2789	2789	2789
Optimum	✓	3469	3469	3469
Termo Prestige Lux	✓	4670	4670	4670

W powyższej tabeli podane zostały ceny netto za kompletne drzwi.

GD01B

GD01C



POCHWYTY

ALFA 60° / 120° / 150°

◁ 45°

BETA 120° / 150°

◁ 45°

Dla wzorów GD01A oraz GD01C dostępne dodatkowo pochwyt Alfa i Beta w opcji ◁ 90° oraz pochwyt Toro 120° ◁ 90° i 180° ◁ 90°.

DOSTĘPNE ROZMIARY
(SZEROKOŚĆ SKRZYDŁA)

80N 80 90N 90 100¹

DOSTĘPNE RAMKI
(OD STRONY WEWNĘTRZNEJ DRZWI)

BLACK

INOX

DOSTAWKI I SKRZYDŁA BIERNE

Niedostępne dla drzwi z serii Glass Design.

OPCJONALNE DOSTĘPNE WYSOKOŚCI

2110 - 2400

Przewyższenia co 1 cm.

Drzwi występują w opcji standardowej wysokości oraz opcjonalnie (za dopłatą) w wymiarach powyżej.

¹ Dopłata zgodnie z cennikiem. Rozmiar niedostępny dla linii Termo Prestige Lux. ² Pochwyt ALFA 60 ◁ 45° dostępny wyłącznie dla linii Termo Prestige Lux.

³ Kolory Antracyt Szafir oraz Czarny Mat dostępne wyłącznie dla linii Termo Prestige Lux, Optimum z ościeżnicą Termo oraz Premium z ościeżnicą Termo.

⁴ Kolor Dąb Bielony dostępny wyłącznie dla linii Termo Prestige Lux, Optimum z ościeżnicą Termo oraz Premium z ościeżnicą Termo.

GD02A



PRZESZKLENIA



* Opcja za dopłatą, cennik: strona 73.

GLASS
DESIGN

CENNIK

TYP DRZWI	PRZESZKLENIE	GD02A	GD02B
 Premium	✓	2789	2789
 Optimum	✓	3469	3469
 Termo Prestige Lux	✓	4670	4670

W powyższej tabeli podane zostały ceny netto za kompletne drzwi.

GD02B



POCHWYTY

ALFA 60° / 120 / 150 < 45°

BETA 120 / 150 < 45°

Dla wzoru GD02A dostępne dodatkowo pochwyty Alfa i Beta w opcji < 90° oraz pochwyty Toro 120° < 90° i 180° < 90°.

DOSTĘPNE ROZMIARY
(SZEROKOŚĆ SKRZYDŁA)

80N 80 90N 90 100¹

DOSTĘPNE RAMKI
(OD STRONY WEWNĘTRZNEJ DRZWI)

BLACK

INOX

DOSTAWKI I SKRZYDŁA BIERNE

Niedostępne dla drzwi z serii Glass Design.

OPCJONALNE DOSTĘPNE WYSOKOŚCI

2110 - 2400

Przewyższenia co 1 cm.

Drzwi występują w opcji standardowej wysokości oraz opcjonalnie (za dopłatą) w wymiarach powyżej.

DOŚTĘPNE KOLORY															
ANTRACYT SZAFIR	ANTRACYT STRUKTURA	ANTRACYT GŁADKI	SREBRNO SZARY	ZŁOTY DĄB	DĄB BĄGIENNY	WENGE	ORZECH	MAHOŃ	WINCHESTER	DĄB BIELONY	WOODEC DĄB TURNER	BIAŁY	CZARNY MAT		

GD03A



GLASS
DESIGN

PRZESZKLENIA



P4 Przeszklenie antywłamaniowe*



Black Lustro Weneckie

* Opcja za dopłatą, cennik: strona 73.

CENNIK

TYP DRZWI	PRZESZKLENIE	GD03A
Premium	✓	3289
Optimum	✓	3869
Termo Prestige Lux	✓	5180

W powyższej tabeli podane zostały ceny netto za kompletne drzwi.



POCHWYTY

ALFA 60 ² / 120 / 150	◁ 45°
BETA 120 / 150	◁ 45°
MODERN 50	◁ 90

DOŚTĘPNE ROZMIARY
(SZEROKOŚĆ SKRZYDŁA)

80	90N	90	100 ¹
----	-----	----	------------------

DOŚTĘPNE RAMKI
(OD STRONY WEWNĘTRZNEJ DRZWI)

BLACK	INOX
-------	------

DOSTAWKI I SKRZYDŁA BIERNE

Niedostępne dla drzwi z serii Glass Design.

OPCJONALNE DOŚTĘPNE WYSOKOŚCI

2110 - 2400	Przewyższenia co 1 cm.
-------------	------------------------

Drzwi występują w opcji standardowej wysokości oraz opcjonalnie (za dopłatą) w wymiarach powyżej.

¹ Dopłata zgodnie z cennikiem. Rozmiar niedostępny dla linii Termo Prestige Lux. ² Pochwyt ALFA 60 ◁ 45° dostępny wyłącznie dla linii Termo Prestige Lux.
^Δ Kolory Antracyt Szafir oraz Czarny Mat dostępne wyłącznie dla linii Termo Prestige Lux, Optimum z ościeżnicą Termo oraz Premium z ościeżnicą Termo.
^{ΔΔ} Kolor Dąb Bielony dostępny wyłącznie dla linii Termo Prestige Lux, Optimum z ościeżnicą Termo oraz Premium z ościeżnicą Termo.

POZNAJ DRZWI ALUMINIOWE

FUTURE/
INOX



FUTURE INOX to kolekcja drzwi inspirowana przyszłością.

Delikatna ramka ozdobna subtelnie zlicowana ze skrzydłem oraz możliwość połączenia dwóch kolorów oddzielonych od siebie, stanowią najnowszą propozycję firmy WIKĘD.

Rozwiązanie w takim wykończeniu było dotychczas niedostępne dla tego segmentu drzwi.

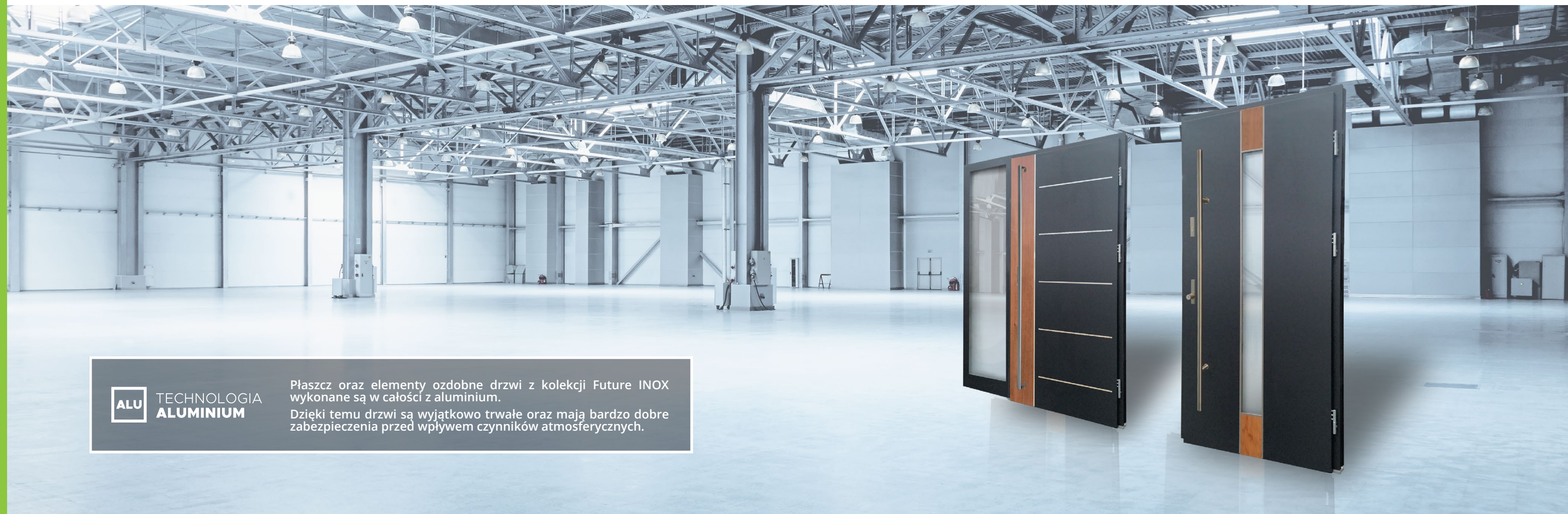

ALU TECHNOLOGIA
ALUMINIUM

Płaszcz oraz elementy ozdobne drzwi z kolekcji Future INOX wykonane są w całości z aluminium. Dzięki temu drzwi są wyjątkowo trwałe oraz mają bardzo dobre zabezpieczenia przed wpływem czynników atmosferycznych.

Dzięki zastosowaniu najnowszej technologii ramki ozdobne oraz przeszklenia łączą się z płaszczem skrzydła, dając optycznie wrażenie wyrafinowanej i spójnej konstrukcji. Umieszczenie doskonale spasowanego przeszklenia w skrzydle drzwiowym idealnie współgra z całą ideą tej kolekcji, dodatkowo potęgując niepowtarzalny wygląd drzwi Future INOX!

Perfekcyjnie przygotowane, delikatnie podkreślające wzór drzwi ramki ozdobne nadają drzwiom kolekcji Future INOX niebagatelny charakter.

NOWOŚCI

DRZWI Z KOLEKCJI FUTURE INOX (FI01, FI02, FI03) PODLEGAJĄ SKRÓTOM DO 10 CM. POZOSTAŁE WZORY Z PRZESZKLIENIEM PODLEGAJĄ SKRÓTOM NA ZASADACH ZAMÓWIENI KONTRAKTOWYCH.

DRZWI Z KOLEKCJI FUTURE INOX W OPCJI KOLORYSTYCZNEJ MIX BIKOLOR

WIĘCEJ: S. 73

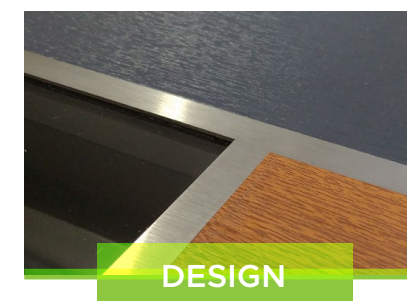

FI01A

CENNIK

TYP DRZWI	PRZESZKLENIE	FI01A	FI01B	FI01C	FI01D
 Premium	—	3089*	3189*	3189*	3189*
		3289**	3389**	3389**	3389**
 Optimum	—	3679*	3779*	3779*	3779*
		3879**	3979**	3979**	3979**
 Termo Prestige Lux	—	4940*	5040*	5040*	5040*
		5140**	5240**	5240**	5240**

PRZESZKLENIA

Niedostępne dla wybranego wzoru drzwi.

* Dotyczy drzwi z jednym kolorem okleiny (obustronnie).

** Dotyczy drzwi z dwoma różnymi kolorami oklein (obustronnie).

W powyższej tabeli podane zostały ceny netto za kompletne drzwi.

FI01B
FI01C
FI01D

POCHWYTY

 ALFA 60² / 120 / 150

< 45°

BETA 120 / 150

< 45°

Dla wzorów FI01A, FI01C i FI01D dostępne dodatkowo pochwity Alfa i Beta w opcji < 90°, pochwyt Toro 120" < 90° i 180" < 90° oraz pochwity wpuszczane Pocket.

DOSTĘPNE ROZMIARY (SZEROKOŚĆ SKRZYDŁA)

 80N 80 90N 90 100¹
DOSTAWKI I SKRZYDŁA BIERNE

Niedostępne dla drzwi z serii Future Inox.

OPCJONALNE DOSTĘPNE WYSOKOŚCI

2110 - 2400

Przewyższenia co 1 cm.

DODATKOWE INFORMACJE

Szerokość elementów ozdobnych jest poglądowa i może się różnić w zależności od linii drzwi oraz szerokości skrzydła.

DOSTĘPNE KOLORY														
	ANTRACYT SZAFIR	ANTRACYT STRUKTURA	ANTRACYT GŁADKI	SREBRNO SZARY	ZŁOTY DĄB	DĄB BAGIENNY	WENGE	ORZECH	MAHOŃ	WINCHESTER	DĄB BIELONY	WOODEC DĄB TURNER	BIAŁY	CZARNY MAT

FI02A



CENNIK			
TYP DRZWI	PRZESZKLENIE	FI02A	FI02B
Premium	—	3389*	3389*
	—	3589**	3589**
Optimum	—	3969*	3969*
	—	4169**	4169**
Termo Prestige Lux	—	5190*	5190*
	—	5390**	5390**

PRZESZKLENIA

Niedostępne dla wybranego wzoru drzwi.

* Dotyczy drzwi z jednym kolorem okleiny (obustronnie).

** Dotyczy drzwi z dwoma różnymi kolorami oklein (obustronnie).

W powyższej tabeli podane zostały ceny netto za kompletne drzwi.

FI02B



POCHWYTY	ALFA 60 ² / 120 / 150	◁ 90° ▷ 45°
	BETA 120 / 150	◁ 90° ▷ 45°
	TORO 120 / 180	◁ 90°
	POCKET 20 / 45 / 180	

DOSTĘPNE ROZMIARY (SZEROKOŚĆ SKRZYDŁA)

80N	80	90N	90	100 ¹
-----	----	-----	----	------------------

DODATKOWE INFORMACJE

Szerokość elementów ozdobnych jest poglądowa i może się różnić w zależności od linii drzwi oraz szerokości skrzydła.

OPCJONALNE DOSTĘPNE WYSOKOŚCI

2110 - 2400	Przewyższenia co 1 cm.
-------------	------------------------

DOSTAWKI I SKRZYDŁA BIERNE

Niedostępne dla drzwi z serii Future Inox.

¹ Dopłata zgodnie z cennikiem. Rozmiar niedostępny dla linii Termo Prestige Lux.

² Pochwyt ALFA 60 ◁ 45° dostępny wyłącznie dla linii Termo Prestige Lux.

FI03A



PRZESZKLENIA

Niedostępne dla wybranego wzoru drzwi.

CENNIK

TYP DRZWI	PRZESZKLENIE	FI03A	FI03B
 Premium	—	3289	3289
 Optimum	—	3869	3869
 Termo Prestige Lux	—	5090	5090

W powyższej tabeli podane zostały ceny netto za kompletne drzwi.

FI03B



POCHWYTY

ALFA 60² / 120 / 150 $\sphericalangle 90^\circ \sphericalangle 45^\circ$

BETA 120 / 150 $\sphericalangle 90^\circ \sphericalangle 45^\circ$

TORO 120 / 180 $\sphericalangle 90^\circ$

DOSTĘPNE ROZMIARY (SZEROKOŚĆ SKRZYDŁA)

80N 80 90N 90 100¹

DODATKOWE INFORMACJE

Szerokość elementów ozdobnych jest poglądowa i może się różnić w zależności od linii drzwi oraz szerokości skrzydła.

OPCJONALNE DOSTĘPNE WYSOKOŚCI*

2110 - 2400 Przewyższenia co 1 cm.

* Nie dotyczy wzoru FI03A.

DOSTAWKI I SKRZYDŁA BIERNE

Niedostępne dla drzwi z serii Future Inox.

¹ Dopłata zgodnie z cennikiem. Rozmiar niedostępny dla linii Termo Prestige Lux.

² Pochwyt ALFA 60 $\sphericalangle 45^\circ$ dostępny wyłącznie dla linii Termo Prestige Lux.

³ Kolory Antracyt Szafir oraz Czarny Mat dostępne wyłącznie dla linii Termo Prestige Lux, Optimum z ościeżnicą Termo oraz Premium z ościeżnicą Termo.

⁴ Kolor Dąb Bielony dostępny wyłącznie dla linii Termo Prestige Lux, Optimum z ościeżnicą Termo oraz Premium z ościeżnicą Termo.

DOSTĘPNE KOLORY														
	ANTRACYT SZAFIR	ANTRACYT STRUKTURA	ANTRACYT GŁADKI	SREBRNO SZARY	ZŁOTY DĄB	DĄB BAGIENNY	WENGE	ORZECH	MAHOŃ	WINCHESTER	DĄB BIELONY	WODEC DĄB TURNER	BIAŁY	CZARNY MAT

FI04A



PRZESZKLENIA

Dostępne także przeszklenia P4 i Lustro Weneckie (str. 73)

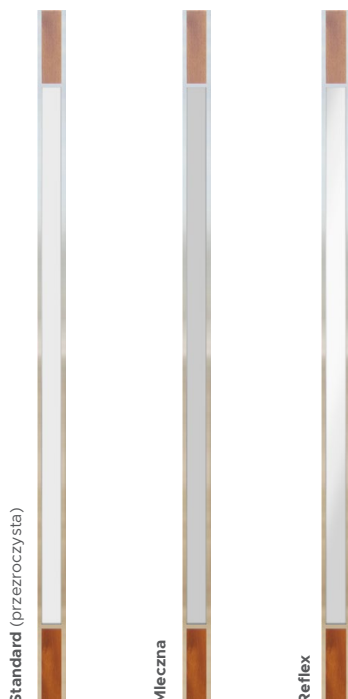

CENNIK

TYP DRZWI	PRZE-SZKLENIE	FI04A	FI04B	FI04C	FI04D	FI04E
	✓	3489*	3489*	3489*	3689*	3689*
		3689**	3689**	3689**	3889**	3889**
	✓	4069*	4069*	4069*	4269*	4269*
		4269**	4269**	4269**	4469**	4469**
	✓	5290*	5290*	5290*	5490*	5490*
		5490**	5490**	5490**	5690**	5690**

* Dotyczy drzwi z jednym kolorem okleiny (obustronnie).

** Dotyczy drzwi z dwoma różnymi kolorami oklein (obustronnie).

W powyższej tabeli podane zostały ceny netto za kompletne drzwi.

FI04B



FI04C



FI04D



FI04E



POCHWYTY

ALFA 60² / 120 / 150

◁ 45°

BETA 120 / 150

◁ 45°

Dla wzorów FI04A i FI04C dostępne dodatkowo uchwyty Alfa i Beta w opcji ◁ 90°, uchwyt Toro 120° ◁ 90° i 180° ◁ 90° oraz uchwyty wpuszczane Pocket.

DOSTĘPNE ROZMIARY (SZEROKOŚĆ SKRZYDŁA)

80N

80

90N

90

100¹

DODATKOWE INFORMACJE

Szerokość elementów ozdobnych jest pogłówna i może się różnić w zależności od linii drzwi oraz szerokości skrzydła.

OPCJONALNE DOSTĘPNE WYSOKOŚCI

2110 - 2400

Przewyższenia co 1 cm.

DOSTAWKI I SKRZYDŁA BIERNE

Niedostępne dla drzwi z serii Future Inox.

¹ Dopłata zgodnie z cennikiem. Rozmiar niedostępny dla linii Termo Prestige Lux.

² Pochwyt ALFA 60 ◁ 45° dostępny wyłącznie dla linii Termo Prestige Lux.

FI05A



PRZESZKLENIA Dostępne także przeszklenia P4 i Lustro Weneckie (str. 73)

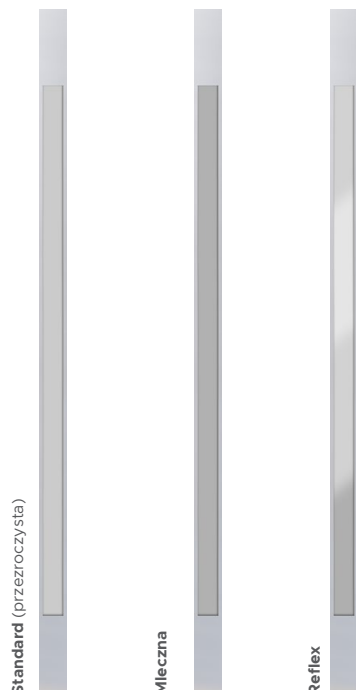

CENNIK						
TYP DRZWI	PRZE-SZKLENIE	FI05A	FI05B	FI05C	FI05D	FI05E
Premium	✓	3489	3489	3489	3689	3689
Optimum	✓	4069	4069	4069	4269	4269
Termo Prestige Lux	✓	5290	5290	5290	5490	5490

W powyższej tabeli podane zostały ceny netto za kompletne drzwi.

FI05B

FI05C

FI05D

FI05E



POCHWYTY	ALFA 60 ² / 120 / 150	
		↙ 45°
BETA 120 / 150		↙ 45°

Dla wzorów FI05A i FI05C dostępne dodatkowo pochwyty Alfa i Beta w opcji ↙ 90°, pochwyty Toro 120° ↙ 90° i 180° ↙ 90° oraz pochwyty wpuszczane Pocket.

DOSTĘPNE ROZMIARY (SZEROKOŚĆ SKRZYDŁA)				
80N	80	90N	90	100 ¹

DODATKOWE INFORMACJE

Szerokość elementów ozdobnych jest poglądowa i może się różnić w zależności od linii drzwi oraz szerokości skrzydła.

OPCJONALNE DOSTĘPNE WYSOKOŚCI	
2110 - 2400	Przewyższenia co 1 cm.

Drzwi występują w opcji standardowej wysokości oraz opcjonalnie (za dopłatą) w wymiarach powyżej.

DOSTAWKI I SKRZYDŁA BIERNE

Niedostępne dla drzwi z serii Future Inox.

¹ Dopłata zgodnie z cennikiem. Rozmiar niedostępny dla linii Termo Prestige Lux. ² Pochwyty ALFA 60 ↙ 45° dostępny wyłącznie dla linii Termo Prestige Lux. ³ Kolory Antracyt Szafir oraz Czarny Mat dostępne wyłącznie dla linii Termo Prestige Lux, Optimum z ościeżnicą Termo oraz Premium z ościeżnicą Termo. ⁴ Kolor Dąb Bielony dostępny wyłącznie dla linii Termo Prestige Lux, Optimum z ościeżnicą Termo oraz Premium z ościeżnicą Termo.

DOSTĘPNE KOLORY														
	ANTRACYT SZAFIR	ANTRACYT STRUKTURA	ANTRACYT GŁADKI	SREBRNO SZARY	ZŁOTY DĄB	DĄB BAGIENNY	WENGE	ORZECH	MAHOŃ	WINCHESTER	DĄB BIELONY	WOODEC DĄB TURNER	BIAŁY	CZARNY MAT

FI06A



PRZESZKLENIA Dostępne także przeszklenia P4 i Lustro Weneckie (str. 73)

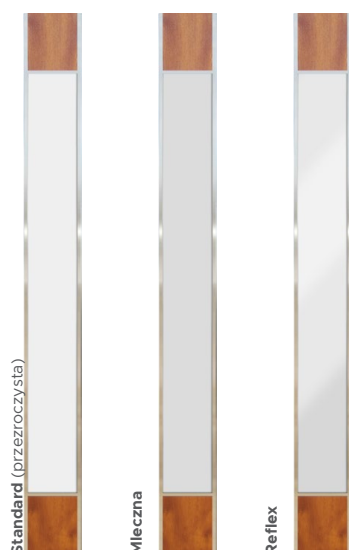

CENNIK						
TYP DRZWI	PRZE-SZKLENIE	FI06A	FI06B	FI06C	FI06D	FI06E
Premium		3489*	3489*	3489*	3689*	3689*
		3689**	3689**	3689**	3889**	3889**
Optimum		4069*	4069*	4069*	4269*	4269*
		4269**	4269**	4269**	4469**	4469**
Termo Prestige Lux		5290*	5290*	5290*	5490*	5490*
		5490**	5490**	5490**	5690**	5690**

* Dotyczy drzwi z jednym kolorem okleiny (obustronnie).

** Dotyczy drzwi z dwoma różnymi kolorami oklein (obustronnie).

W powyższej tabeli podane zostały ceny netto za kompletne drzwi.

FI06B

FI06C

FI06D

FI06E



POCHWYTY

ALFA 60° / 120° / 150°

◁ 45°

BETA 120° / 150°

◁ 45°

Dla wzorów FI06A i FI06C dostępne dodatkowo pochwyty Alfa i Beta w opcji ◁ 90°, pochwyty Toro 120° ◁ 90° i 180° ◁ 90° oraz pochwyty wpuszczane Pocket.

DOSTĘPNE ROZMIARY (SZEROKOŚĆ SKRZYDŁA)

80N 80 90N 90 100¹

DODATKOWE INFORMACJE

Szerokość elementów ozdobnych jest pogładowa i może się różnić w zależności od linii drzwi oraz szerokości skrzydła.

OPCJONALNE DOSTĘPNE WYSOKOŚCI

2110 - 2400 Przewyższenia co 1 cm.

Drzwi występują w opcji standardowej wysokości oraz opcjonalnie (za dopłatą) w wymiarach powyżej.

DOSTAWKI I SKRZYDŁA BIERNE

Niedostępne dla drzwi z serii Future Inox.

¹ Dopłata zgodnie z cennikiem. Rozmiar niedostępny dla linii Termo Prestige Lux.

² Pochwyty ALFA 60 ◁ 45° dostępny wyłącznie dla linii Termo Prestige Lux.

FI07A

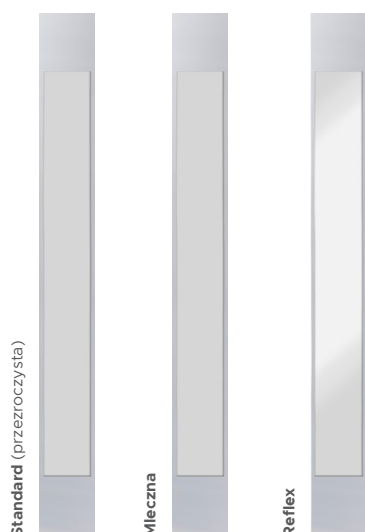
PRZESZKLENIA Dostępne także przeszklenia P4 i Lustro Weneckie (str. 73)

CENNIK

TYP DRZWI	PRZE-SZKLENIE	FI07A	FI07B	FI07C	FI07D	FI07E
Premium	✓	3489	3489	3489	3689	3689
Optimum	✓	4069	4069	4069	4269	4269
Termo Prestige Lux	✓	5290	5290	5290	5490	5490

W powyższej tabeli podane zostały ceny netto za kompletne drzwi.

FI07B
FI07C
FI07D
FI07E

POCHWYTY
ALFA 60² / 120 / 150

< 45°

BETA 120 / 150

< 45°

Dla wzorów FI07A i FI07C dostępne dodatkowo pochwyt Alfa i Beta w opcji < 90°, pochwyt Toro 120° < 90° i 180° < 90° oraz pochwyt wpuszczane Pocket.

DOSTĘPNE ROZMIARY (SZEROKOŚĆ SKRZYDŁA)

 80N 80 90N 90 100¹
DODATKOWE INFORMACJE

Szerokość elementów ozdobnych jest poglądowa i może się różnić w zależności od linii drzwi oraz szerokości skrzydła.

OPCJONALNE DOSTĘPNE WYSOKOŚCI

2110 - 2400 Przewyższenia co 1 cm.

Drzwi występują w opcji standardowej wysokości oraz opcjonalnie (za dopłatą) w wymiarach powyżej.

DOSTAWKI I SKRZYDŁA BIERNE

Niedostępne dla drzwi z serii Future Inox.

¹ Dopłata zgodnie z cennikiem. Rozmiar niedostępny dla linii Termo Prestige Lux.

² Pochwyt ALFA 60 < 45° dostępny wyłącznie dla linii Termo Prestige Lux.

³ Kolory Antracyt Szafir oraz Czarny Mat dostępne wyłącznie dla linii Termo Prestige Lux, Optimum z ościeżnicą Termo oraz Premium z ościeżnicą Termo.

⁴ Kolor Dąb Bielony dostępny wyłącznie dla linii Termo Prestige Lux, Optimum z ościeżnicą Termo oraz Premium z ościeżnicą Termo.

DOSTĘPNE KOLORY														
	ANTRACYT SZAFIR	ANTRACYT STRUKTURA	ANTRACYT GŁADKI	SREBRNO SZARY	ZŁOTY DĄB	DĄB BAGIENNY	WENGE	ORZECH	MAHOŃ	WINCHESTER	DĄB BIELONY	WOODEC DĄB TURNER	BIAŁY	CZARNY MAT

FI08A



PRZESZKLENIA

Dostępne także przeszklenia P4 i Lustro Weneckie (str. 73)

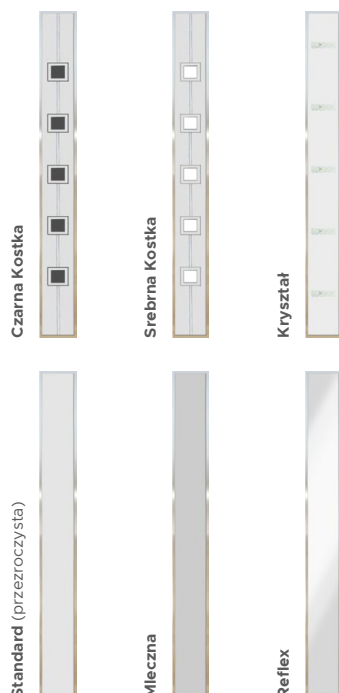

CENNIK		
TYP DRZWI	PRZESZKLENIE	FI08A
Premium	✓	3389
Optimum	✓	3969
Termo Prestige Lux	✓	5190

W powyższej tabeli podane zostały ceny netto za kompletne drzwi.



POCHWYTY	ALFA 60 ² / 120 / 150	◁ 90° ▷ 45°
	BETA 120 / 150	◁ 90° ▷ 45°
	TORO 120 / 180	◁ 90°
	POCKET 20 / 45 / 180	

DOSTĘPNE ROZMIARY (SZEROKOŚĆ SKRZYDŁA)

80N	80	90N	90	100 ¹
-----	----	-----	----	------------------

DODATKOWE INFORMACJE

Szerokość elementów ozdobnych jest poglądowa i może się różnić w zależności od linii drzwi oraz szerokości skrzydła.

OPCJONALNE DOSTĘPNE WYSOKOŚCI

2110 - 2400	Przewyższenia co 1 cm.
-------------	------------------------

Drzwi występują w opcji standardowej wysokości oraz opcjonalnie (za dopłatą) w wymiarach powyżej.

DOSTAWKI I SKRZYDŁA BIERNE

Niedostępne dla drzwi z serii Future Inox.

¹ Dopłata zgodnie z cennikiem. Rozmiar niedostępny dla linii Termo Prestige Lux.

² Pochwyt ALFA 60 ◁ 45° dostępny wyłącznie dla linii Termo Prestige Lux.

FI09A



PRZESZKLENIA Dostępne także przeszklenia P4 i Lustro Weneckie (str. 73)

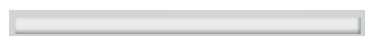

Standard (przezroczysta)



Mleczna



Reflex



CENNIK				
TYP DRZWI	PRZESZKLENIE	FI09A	FI09B	FI09C
 Premium	✓	3689	3889	3889
 Optimum	✓	4269	4469	4469
 Termo Prestige Lux	✓	5490	5690	5690

W powyższej tabeli podane zostały ceny netto za kompletne drzwi.

FI09B

FI09C



POCHWYTY

ALFA 60² / 120 / 150

◁ 45°

BETA 120 / 150

◁ 45°

Uwaga - dla wzoru FI09C nie jest dostępny żaden z pochwytów.

DOSTĘPNE ROZMIARY
(SZEROKOŚĆ SKRZYDŁA)

80 90N 90 100¹

DODATKOWE INFORMACJE

Szerokość elementów ozdobnych jest pogładowa i może się różnić w zależności od linii drzwi oraz szerokości skrzydła.

OPCJONALNE DOSTĘPNE WYSOKOŚCI

Drzwi występują jedynie w opcji standardowej wysokości.

DOSTAWKI I SKRZYDŁA BIERNE

Niedostępne dla drzwi z serii Future Inox.

¹ Dopłata zgodnie z cennikiem. Rozmiar niedostępny dla linii Termo Prestige Lux.

² Pochwyt ALFA 60 <45° dostępny wyłącznie dla linii Termo Prestige Lux.

³ Kolory Antracyt Szafir oraz Czarny Mat dostępne wyłącznie dla linii Termo Prestige Lux, Optimum z ościeżnicą Termo oraz Premium z ościeżnicą Termo.

⁴ Kolor Dąb Bielony dostępny wyłącznie dla linii Termo Prestige Lux, Optimum z ościeżnicą Termo oraz Premium z ościeżnicą Termo.

DOSTĘPNE KOLORY														
ANTRACYT SZAFIR	ANTRACYT STRUKTURA	ANTRACYT GŁADKI	SREBRNO SZARY	ZŁOTY DĄB	DĄB BĄGIENNY	WENGE	ORZECH	MAHOŃ	WINCHESTER	DĄB BIELONY	WOODEC DĄB TURNER	BIAŁY	CZARNY MAT	

F110A



PRZESZKLENIA

Dostępne także przeszklenia P4 i Lustro Weneckie (str. 73)

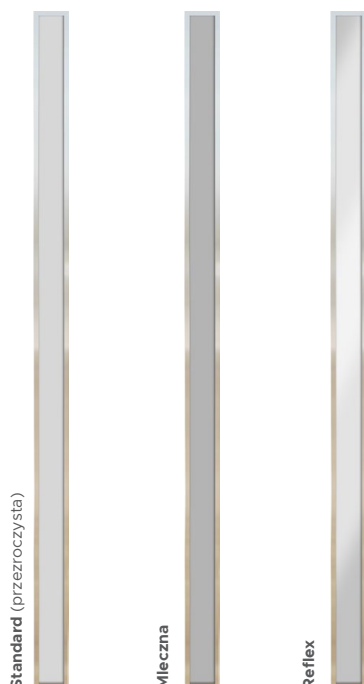

CENNIK		
TYP DRZWI	PRZESZKLENIE	F110A
Premium	✓	3389
Optimum	✓	3969
Termo Prestige Lux	✓	5190

W powyższej tabeli podane zostały ceny netto za kompletne drzwi.



POCHWYTY

ALFA 60° / 120 / 150	◁ 45°
BETA 120 / 150	◁ 45°

DOSTĘPNE ROZMIARY (SZEROKOŚĆ SKRZYDŁA)

80N	80	90N	90	100 ¹
-----	----	-----	----	------------------

DODATKOWE INFORMACJE

Szerokość elementów ozdobnych jest pogłówna i może się różnić w zależności od linii drzwi oraz szerokości skrzydła.

OPCJONALNE DOSTĘPNE WYSOKOŚCI

2150	2200	2250	2300	2350	2400
------	------	------	------	------	------

Drzwi występują w opcji standardowej wysokości oraz opcjonalnie (za dopłatą) w wymiarach powyżej.

DOSTAWKI I SKRZYDŁA BIERNE

Niedostępne dla drzwi z serii Future Inox.

¹ Dopłata zgodnie z cennikiem. Rozmiar niedostępny dla linii Termo Prestige Lux.

² Pochwyt ALFA 60 ◁ 45° dostępny wyłącznie dla linii Termo Prestige Lux.

WZÓR 42

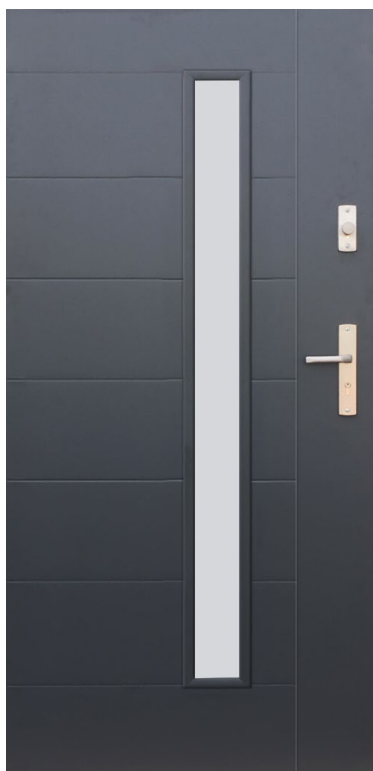

PRZESZKLENIA Dostępne także przeszklenia P4 i Lustro Weneckie (str. 73)

Reflex	Piaskowana	Mleczna	Standard (przezroczyste)
--------	------------	---------	--------------------------

DODATKOWE INFORMACJE

Wzór bez przeszklenia widoczny na str. 54.

POCHWYTY

ALFA 60 ² / 120 / 150	◁ 90° ▷ 45°
BETA 120 / 150	◁ 90° ▷ 45°
TORO 120 / 180	◁ 90°

DOSTĘPNE ROZMIARY (SZEROKOŚĆ SKRZYDŁA)

80N	80	90N	90	100 ¹
-----	----	-----	----	------------------

DOSTAWKI I SKRZYDŁA BIERNE

DEDYKOWANE PEŁNA T8 P2

CENNIK

TYP DRZWI	PRZESZKLENIE	42
Normal	—	1429
Premium	—	1629
	✓	2329
Optimum	—	2249
	✓	2919
Termo Prestige Lux	—	3420
	✓	4220

W powyższej tabeli podane zostały ceny netto za kompletne drzwi.

WZÓR 41

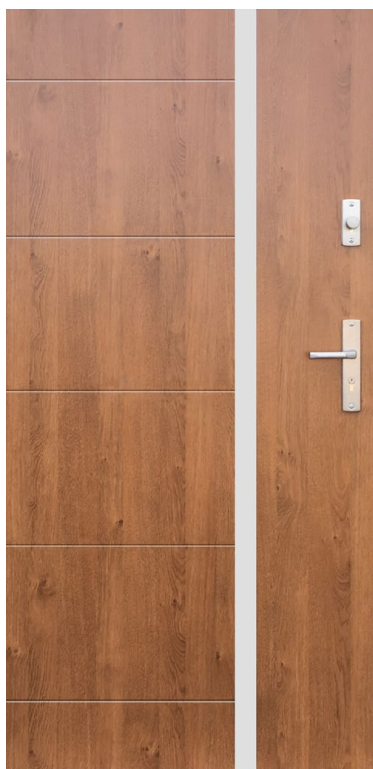

WZÓR 41 A



WZÓR 41 B



DOSTĘPNE ROZMIARY (SZEROKOŚĆ SKRZYDŁA)

80N	80	90N	90	100 ¹
-----	----	-----	----	------------------

PRZESZKLENIA

Brak dostępnych przeszkleń dla tego wzoru drzwi.

DOSTĘPNE RAMKI

BLACK³ **INOX**

POCHWYTY

ALFA 60 ² / 120 / 150	◁ 90° ▷ 45°
BETA 120 / 150	◁ 90° ▷ 45°
TORO 120 / 180	◁ 90°

Dla wzoru 41 i 41A (w przypadku wyboru wersji bez ramek od strony zewnętrznej) dodatkowo dostępny pochwyt Modern 50.

DOSTAWKI I SKRZYDŁA BIERNE

DEDYKOWANE PEŁNA T3 PT3

OPCJONALNE P5 P6 P7 P8

X3 X4 X5 X6

CENNIK

TYP DRZWI	INOX	41	41A	41B
Normal	Zewnątrz	1729	1729	1729
	Obustronnie	1929	1929	1929
Premium	Zewnątrz	1959	1959	1959
	Obustronnie	2159	2159	2159
Optimum	Zewnątrz	2569	2569	2569
	Obustronnie	2769	2769	2769
Termo Prestige Lux	Zewnątrz	3920	3920	3920
	Obustronnie	4120	4120	4120

W powyższej tabeli podane zostały ceny netto za kompletne drzwi.

¹ Dopłata zgodnie z cennikiem. Rozmiar niedostępny dla linii Termo Prestige Lux. ² Pochwyt ALFA 60 ◁ 45° dostępny wyłącznie dla linii Termo Prestige Lux. ³ Ramki Black bez dopłaty.

DOSTĘPNE KOLORY														
	ANTRACYT SZAFIR	ANTRACYT STRUKTURA	ANTRACYT GŁADKI	SREBRNO SZARY	ZŁOTY DĄB	DĄB BAGIENNY	WENGE	ORZECH	MAHOŃ	WINCHESTER	DĄB BIELONY	WOODEC DĄB TURNER	BIAŁY	CZARNY MAT

WZÓR 40



WZÓR 40 A

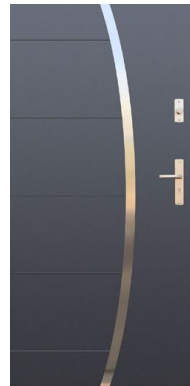

DOSTĘPNE ROZMIARY (SZEROKOŚĆ SKRZYDŁA)

80N 80 90N 90 100¹

PRZESZKLENIA

Brak dostępnych przeszkleń dla tego wzoru drzwi.

DOSTĘPNE RAMKI

BLACK³

INOX

POCHWYTY	ALFA 60 ² / 120 / 150	◀ 90° ▶ 45°
	BETA 120 / 150	◀ 90° ▶ 45°
	TORO 120 / 180	◀ 90°
	OMEGA 150	◀ 90°

Dla wzoru 40 dodatkowo dostępny pochwyty Modern 50.

DOSTAWKI I SKRZYDŁA BIERNE

DEDYKOWANE	PELNA	T3	PT3		
OPCJONALNE	P5	P6	P7	P8	X3
	X4	X5	X6		

CENNIK

TYP DRZWI	INOX	40	40A
Normal	Zewnątrz	1729	1729
	Obustronne	1929	1929
Premium	Zewnątrz	1959	1959
	Obustronne	2159	2159
Optimum	Zewnątrz	2569	2569
	Obustronne	2769	2769
Termo Prestige Lux	Zewnątrz	3920	3920
	Obustronne	4120	4120

W powyższej tabeli podane zostały ceny netto za kompletne drzwi.

WZÓR 39



WZÓR 39 A

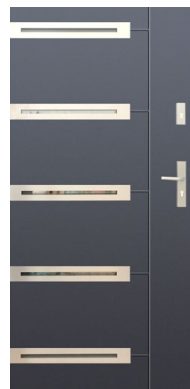

WZÓR 39 B

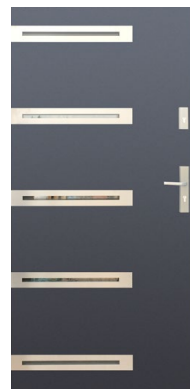

PRZESZKLENIA

Dostępne także przeszklenia P4 i Lustro Weneckie (str. 73)

Mleczne

Reflex

Standard (przezroczyste)

DOSTĘPNE RAMKI

BLACK³

INOX

POCHWYTY	ALFA 60 ² / 120 / 150	◀ 90° ▶ 45°
	BETA 120 / 150	◀ 90° ▶ 45°
	TORO 120 / 180	◀ 90°
	MODERN 50	◀ 90°

DOSTĘPNE ROZMIARY (SZEROKOŚĆ SKRZYDŁA)

80N 80 90N 90 100¹

DOSTAWKI I SKRZYDŁA BIERNE

DEDYKOWANE	PELNA	T3			
OPCJONALNE	P5	P6	P7	P8	PT3
	X3	X4	X5	X6	

CENNIK

TYP DRZWI	PRZESZKLENIE	39	39A	39B
Premium	✓	2529	2529	2529
Optimum	✓	3119	3119	3119
Termo Prestige Lux	✓	4470	4470	4470

W powyższej tabeli podane zostały ceny netto za kompletne drzwi.

¹ Dopłata zgodnie z cennikiem. Rozmiar niedostępny dla linii Termo Prestige Lux.

² Pochwyty ALFA 60 ◀ 90° ▶ 45° dostępne wyłącznie dla linii Termo Prestige Lux.

³ Ramki Black bez dopłaty. ^ΔKolory Antracyt Szafir oraz Czarny Mat dostępne wyłącznie dla linii Termo Prestige Lux, Optimum z ościeżnicą Termo oraz Premium z ościeżnicą Termo. Kolory niedostępne dla drzwi przeszkłonych z ramkami PCV. ^{ΔΔ}Kolor Dąb Bielony dostępny wyłącznie dla linii Termo Prestige Lux, Optimum z ościeżnicą Termo oraz Premium z ościeżnicą Termo. ^{ΔΔΔ}Kolor Woodec Dąb Turner niedostępny dla drzwi z ramkami PCV.

WZÓR 38

WZÓR 38 A

PRZESZKLENIA

Dostępne także przeszklenia P4 i Lustro Weneckie (str. 73)

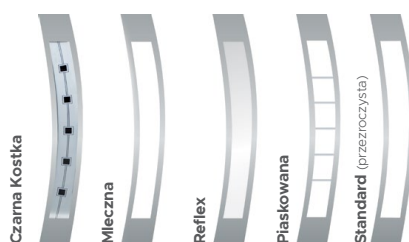
DOSTĘPNE RAMKI
BLACK³
INOX

POCHWYTY	ALFA 60 ² / 120 / 150	◁ 90° ▷ 45°
	BETA 120 / 150	◁ 90° ▷ 45°
	TORO 120 / 180	◁ 90°
	OMEGA 150	◁ 90°

DOSTĘPNE ROZMIARY (SZEROKOŚĆ SKRZYDŁA)

 80N 80 90N 90 100¹
DOSTAWKI I SKRZYDŁA BIERNE

DEDYKOWANE	PELNA	T7	P8	X5	PT4
OPCJONALNE	X4				

CENNIK

TYP DRZWI	PRZESZKLENIE	38	38A
Premium	✓	2429	2429
Optimum	✓	3019	3019
Termo Prestige Lux	✓	4270	4270

W powyższej tabeli podane zostały ceny netto za kompletne drzwi.

WZÓR 37

WZÓR 37 A

PRZESZKLENIA

Dostępne także przeszklenia P4 i Lustro Weneckie (str. 73)

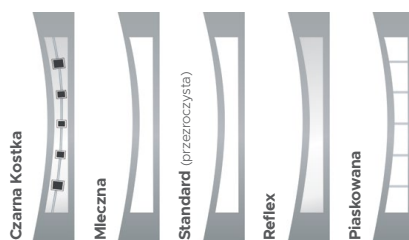
DOSTĘPNE RAMKI
BLACK³
INOX

POCHWYTY	ALFA 60 ² / 120 / 150	◁ 90° ▷ 45°
	BETA 120 / 150	◁ 90° ▷ 45°
	TORO 120 / 180	◁ 90°

DOSTĘPNE ROZMIARY (SZEROKOŚĆ SKRZYDŁA)

 80N 80 90N 90 100¹
DOSTAWKI I SKRZYDŁA BIERNE

DEDYKOWANE	PELNA	T7	P8	X5	PT4
OPCJONALNE	X4				

CENNIK

TYP DRZWI	PRZESZKLENIE	37	37A
Premium	✓	2429	2429
Optimum	✓	3019	3019
Termo Prestige Lux	✓	4270	4270

W powyższej tabeli podane zostały ceny netto za kompletne drzwi.

DOSTĘPNE KOLORY														
	ANTRACYT SZAFIR	ANTRACYT STRUKTURA	ANTRACYT GŁADKI	SREBRNO SZARY	ZŁOTY DĄB	DĄB BAGIENNY	WENGE	ORZECH	MAHOŃ	WINCHESTER	DĄB BIELONY	WOODEC DĄB TURNER	BIAŁY	CZARNY MAT

WZÓR 36



PRZESZKLENIA

Dostępne także przeszklenia P4 i Lustro Weneckie (str. 73)

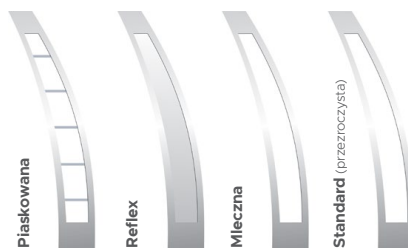

DOSTĘPNE RAMKI

BLACK³ INOX

POCHWYTY	ALFA 60° / 120 / 150	◀ 45°
	BETA 120 / 150	◀ 45°
	OMEGA 150	◀ 90°

DOSTĘPNE ROZMIARY (SZEROKOŚĆ SKRZYDŁA)

80 90N 90 100¹

DOSTAWKI I SKRZYDŁA BIERNE

DEDYKOWANE	PELNA	P8	X5
OPCJONALNE	P5	X2	X4

CENNIK

TYP DRZWI	PRZESZKLENIE	36
Premium	✓	2429
Optimum	✓	3019
Termo Prestige Lux	✓	4270

W powyższej tabeli podane zostały ceny netto za kompletne drzwi.

WZÓR 35

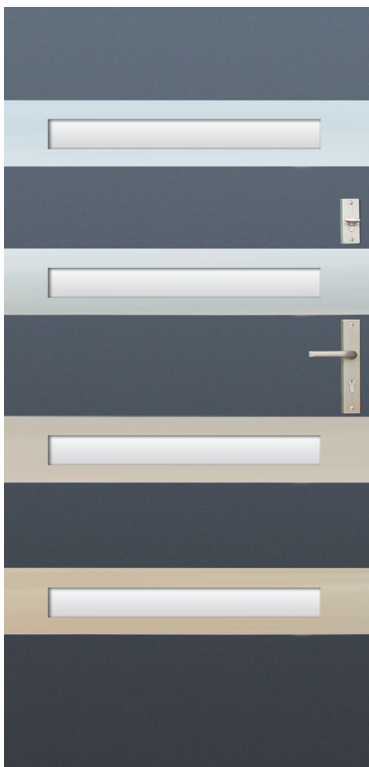

PRZESZKLENIA

Dostępne także przeszklenia P4 i Lustro Weneckie (str. 73)

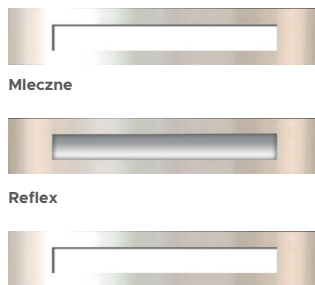

Standard (przezroczysta)

DOSTĘPNE RAMKI

INOX

POCHWYTY	ALFA 150	◀ 90° ◀ 45°
	BETA 150	◀ 90° ◀ 45°
	MODERN 50	◀ 90°

DOSTĘPNE ROZMIARY (SZEROKOŚĆ SKRZYDŁA)

90N 90 100¹

DOSTAWKI I SKRZYDŁA BIERNE

DEDYKOWANE	PELNA	P5	X2		
OPCJONALNE	P6	P7	P8	X3	X4
	X5	X6			

CENNIK

TYP DRZWI	PRZESZKLENIE	35
Premium	✓	2529
Optimum	✓	3119
Termo Prestige Lux	✓	4470

W powyższej tabeli podane zostały ceny netto za kompletne drzwi.

¹ Dopłata zgodnie z cennikiem. Rozmiar niedostępny dla linii Termo Prestige Lux. ² Pochwyt ALFA 60 ◀ 45° dostępny wyłącznie dla linii Termo Prestige Lux. ³ Ramki Black bez dopłaty.
⁴ Kolory Antracyt Szafir oraz Czarny Mat dostępne wyłącznie dla linii Termo Prestige Lux, Optimum z ościeżnicą Termo oraz Premium z ościeżnicą Termo.
⁵ Kolor Dąb Bielony dostępny wyłącznie dla linii Termo Prestige Lux, Optimum z ościeżnicą Termo oraz Premium z ościeżnicą Termo.
⁶ Kolor Woodec Dąb Turner niedostępny dla drzwi z ramkami PCV.

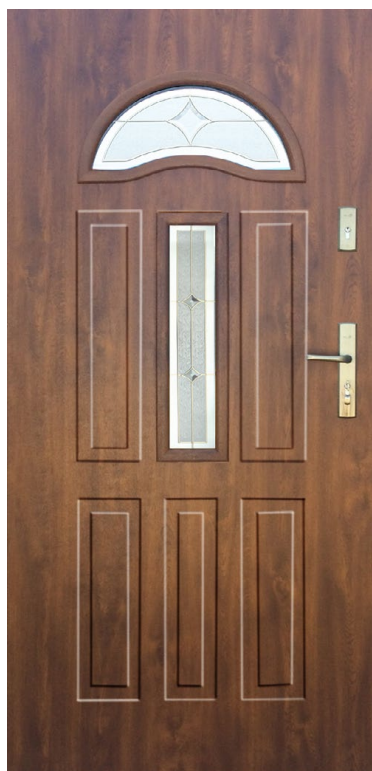
WZÓR 34

WZÓR 34 A

WZÓR 34 B

PRZESZKLENIA

Dostępne także przeszklenia P4 i Lustro Weneckie (str. 73)



Diament

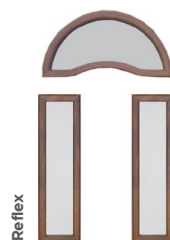

Reflex

W drzwiach bez przeszklenia w miejscu szybki jest przetłoczenie.

POCHWYTY	ALFA 60° / 120 / 150	◀ 45°
	BETA 120 / 150	◀ 45°

DOSTĘPNE ROZMIARY (SZEROKOŚĆ SKRZYDŁA)

80*	90N	90	100 ¹	* Dla rozmiaru 80 drzwi dostępne bez przeszkleń.
-----	-----	----	------------------	--

DOSTAWKI I SKRZYDŁA BIERNE

DEDYKOWANE	PELNA	T4	T5
OPCJONALNE	P1	P2	P3

CENNIK

TYP DRZWI	PRZESZKLENIE	34	34A	34B
Normal	—	1429	1429	1429
Premium	—	1629	1629	1629
	✓	2229	2329	1989
Optimum	—	2249	2249	2249
	✓	2819	2919	2579
Termo Prestige Lux	—	3420	3420	3420
	✓	4170	4220	3970

W powyższej tabeli podane zostały ceny netto za kompletne drzwi.

WZÓR 33

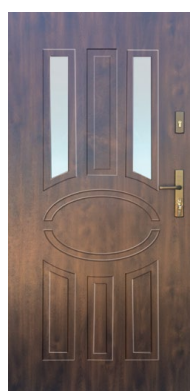
WZÓR 33 A

PRZESZKLENIA

Dostępne także przeszklenia P4 i Lustro Weneckie (str. 73)



Diament



Reflex

W drzwiach bez przeszklenia w miejscu szybki jest przetłoczenie.

POCHWYTY	ALFA 60° / 120 / 150	◀ 45°
	BETA 120 / 150	◀ 45°

DOSTĘPNE ROZMIARY (SZEROKOŚĆ SKRZYDŁA)

80	90N	90	100 ¹
----	-----	----	------------------

DOSTAWKI I SKRZYDŁA BIERNE

DEDYKOWANE	PELNA	T5
OPCJONALNE	P2	

CENNIK

TYP DRZWI	PRZESZKLENIE	33	33A
Normal	—	1429	1429
Premium	—	1629	1629
	✓	1989	2229
Optimum	—	2249	2249
	✓	2619	2819
Termo Prestige Lux	—	3420	3420
	✓	3960	4170

W powyższej tabeli podane zostały ceny netto za kompletne drzwi.

DOSTĘPNE KOLORY														
	ANTRACYT SZAFIR	ANTRACYT STRUKTURA	ANTRACYT GŁADKI	SREBRNO SZARY	ZŁOTY DĄB	DĄB BAGIENNY	WENGE	ORZECH	MAHOŃ	WINCHESTER	DĄB BIELONY	WOODEC DĄB TURNER	BIAŁY	CZARNY MAT

WZÓR 32



WZÓR 32 A

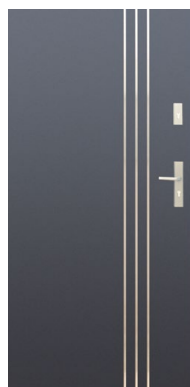

WZÓR 32 B



DOSTĘPNE ROZMIARY (SZEROKOŚĆ SKRZYDŁA)

80N 80 90N 90 100¹

PRZESZKLENIA

Brak dostępnych przeszkleń dla tego wzoru drzwi.

DOSTĘPNE RAMKI

INOX

POCHWYTY	ALFA 60 ² / 120 / 150	◁ 45°
	BETA 120 / 150	◁ 45°

Dla wzorów 32 i 32 B dostępne dodatkowo pochwyt Alfa i Beta w opcji ◁ 90°, pochwyt Toro 120" ◁ 90° i 180" ◁ 90° oraz pochwyt wpuszczane Pocket.

DOSTAWKI I SKRZYDŁA BIERNE

DEDYKOWANE	PELNA	X4			
OPCJONALNE	P5	P6	P7	P8	X2
	X3	X5	X6		

CENNIK

TYP DRZWI	INOX	32	32A	32B
Normal	Zewnątrz	1729	1729	1729
	Obustronne	1929	1929	1929
Premium	Zewnątrz	1959	1959	1959
	Obustronne	2159	2159	2159
Optimum	Zewnątrz	2569	2569	2569
	Obustronne	2769	2769	2769
Termo Prestige Lux	Zewnątrz	3920	3920	3920
	Obustronne	4120	4120	4120

W powyższej tabeli podane zostały ceny netto za kompletne drzwi.

WZÓR 31

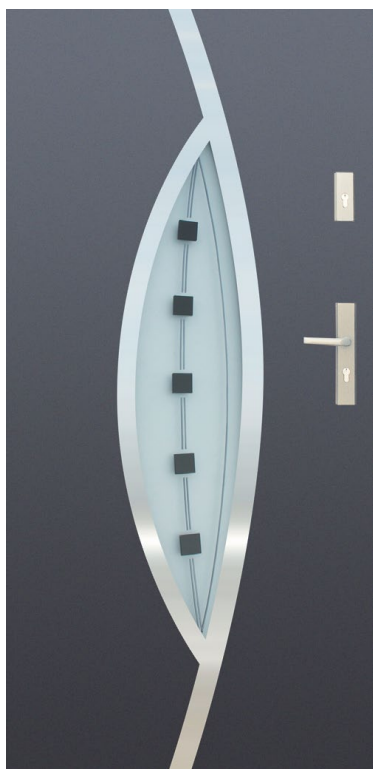

WZÓR 31 A



PRZESZKLENIA

Dostępne także przeszklenia P4 i Lustro Weneckie (str. 73)

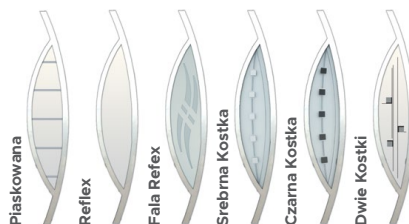

DOSTĘPNE RAMKI

BLACK³ INOX

POCHWYTY	ALFA 60 ² / 120 / 150	◁ 90° ◁ 45°
	BETA 120 / 150	◁ 90° ◁ 45°
	GAMMA 60 / 150	◁ 90°
	TORO 120 / 180	◁ 90°

DOSTĘPNE ROZMIARY (SZEROKOŚĆ SKRZYDŁA)

80N 80 90N 90 100¹

DOSTAWKI I SKRZYDŁA BIERNE

DEDYKOWANE	PELNA	T6*	PT2*	* Niedostępne dla wzoru 31.	
OPCJONALNE	P5	P6	P7	P8	X2
	X3	X4	X5	X6	

CENNIK

TYP DRZWI	PRZESZKLENIE	31	31A
Premium	✓	2529	2529
Optimum	✓	3119	3119
Termo Prestige Lux	✓	4470	4470

W powyższej tabeli podane zostały ceny netto za kompletne drzwi.

¹ Dopłata zgodnie z cennikiem. Rozmiar niedostępny dla linii Termo Prestige Lux.

² Pochwyt ALFA 60 ◁ 45° dostępny wyłącznie dla linii Termo Prestige Lux.

³ Ramki Black bez dopłaty. ^ΔKolory Antracyt Szafir oraz Czarny Mat dostępne wyłącznie dla linii Termo Prestige Lux, Optimum z ościeżnicą Termo oraz Premium z ościeżnicą Termo. Kolory niedostępne dla drzwi przeszkłonych z ramkami PCV. ^{ΔΔ}Kolor Dąb Bielony dostępny wyłącznie dla linii Termo Prestige Lux, Optimum z ościeżnicą Termo oraz Premium z ościeżnicą Termo. ^{ΔΔΔ}Kolor Woodec Dąb Turner niedostępny dla drzwi z ramkami PCV.

WZÓR 30



PRZESZKLENIA Dostępne także przeszklenia P4 i Lustro Weneckie (str. 73)

Czarna Kostka
Kryształ
Srebrna Kostka

Reflex
Piaskowana
Mleczna
Standard (przezroczysta)

DOSTĘPNE RAMKI **BLACK³** **INOX**

POCHWYTY	ALFA 60 ² / 120 / 150	◀ 90° ▶ 45°
	BETA 120 / 150	◀ 90° ▶ 45°
	TORO 120 / 180	◀ 90°
	POCKET 20 / 45 / 180	

DOSTĘPNE ROZMIARY (SZEROKOŚĆ SKRZYDŁA)

80N	80	90N	90	100 ¹
-----	----	-----	----	------------------

DOSTAWKI I SKRZYDŁA BIERNE

DEDYKOWANE	PELNA	P8	X5
------------	-------	----	----

OPCJONALNE	X4
------------	----

CENNIK

TYP DRZWI	PRZESZKLENIE	30
Premium	✓	2429
Optimum	✓	3019
Termo Prestige Lux	✓	4270

W powyższej tabeli podane zostały ceny netto za kompletne drzwi.

WZÓR 29



WZÓR 29A



PRZESZKLENIA Dostępne także przeszklenia P4 i Lustro Weneckie (str. 73)

Czarna Kostka
Kryształ
Srebrna Kostka
Reflex
Piaskowana
Mleczna
Standard (przezroczysta)

DOSTĘPNE RAMKI* **BLACK³** **INOX**

POCHWYTY	ALFA 60 ² / 120 / 150	◀ 90° ▶ 45°
	BETA 120 / 150	◀ 90° ▶ 45°
	TORO 120 / 180	◀ 90°

DOSTĘPNE ROZMIARY (SZEROKOŚĆ SKRZYDŁA)

80N	80	90N	90	100 ¹
-----	----	-----	----	------------------

DOSTAWKI I SKRZYDŁA BIERNE

DEDYKOWANE	PELNA	P2	P4**	X1**
------------	-------	----	------	------

OPCJONALNE	P5**	X2**	** Niedostępne dla wzoru 29A.
------------	------	------	-------------------------------

CENNIK

TYP DRZWI	PRZESZKLENIE	29	29A
Premium	✓	2529	2329
Optimum	✓	3119	2919
Termo Prestige Lux	✓	4470	4220

W powyższej tabeli podane zostały ceny netto za kompletne drzwi.

DOSTĘPNE KOLORY														
	ANTRACYT SZAFIR	ANTRACYT STRUKTURA	ANTRACYT GŁADKI	SREBRNO SZARY	ZŁOTY DĄB	DĄB BAGIENNY	WENGE	ORZECH	MAHOŃ	WINCHESTER	DĄB BIELONY	WOODEC DĄB TURNER	BIAŁY	CZARNY MAT

WZÓR 28



PRZESZKLENIA

Brak dostępnych przeszkleń dla tego wzoru drzwi.

DOSTĘPNE RAMKI

Brak dostępnych ramek dla tego wzoru drzwi.

POCHWYTY	ALFA 60 ² / 120 / 150	◁ 45°
	BETA 120 / 150	◁ 45°

DOSTĘPNE ROZMIARY (SZEROKOŚĆ SKRZYDŁA)

80N	80	90N	90	100 ¹
-----	----	-----	----	------------------

DOSTAWKI I SKRZYDŁA BIERNE

DEDYKOWANE	PEŁNA	T5
OPCJONALNE	P2	

CENNIK

TYP DRZWI	PRZESZKLENIE	28
Normal	—	1429
Premium	—	1629
Optimum	—	2249
Termo Prestige Lux	—	3420

W powyższej tabeli podane zostały ceny netto za kompletne drzwi.

WZÓR 27



PRZESZKLENIA

Brak dostępnych przeszkleń dla tego wzoru drzwi.

DOSTĘPNE RAMKI

Brak dostępnych ramek dla tego wzoru drzwi.

POCHWYTY	ALFA 60 ² / 120 / 150	◁ 45°
	BETA 120 / 150	◁ 45°
	MODERN 50 (dla drzwi 100, 90, 90N)	◁ 90°

DOSTĘPNE ROZMIARY (SZEROKOŚĆ SKRZYDŁA)

80N	80	90N	90	100 ¹
-----	----	-----	----	------------------

DOSTAWKI I SKRZYDŁA BIERNE

DEDYKOWANE	PEŁNA	T5	
OPCJONALNE	P1	P2	P3

CENNIK

TYP DRZWI	PRZESZKLENIE	27
Normal	—	1429
Premium	—	1629
Optimum	—	2249
Termo Prestige Lux	—	3420

W powyższej tabeli podane zostały ceny netto za kompletne drzwi.

¹ Dopłata zgodnie z cennikiem. Rozmiar niedostępny dla linii Termo Prestige Lux.

² Pochwył ALFA 60 ◁ 45° dostępny wyłącznie dla linii Termo Prestige Lux.

^Δ Kolory Antracyt Szafir oraz Czarny Mat dostępne wyłącznie dla linii Termo Prestige Lux, Optimum z ościeżnicą Termo oraz Premium z ościeżnicą Termo. Kolory niedostępne dla drzwi przeszklonych z ramkami PCV.

^{ΔΔ} Kolor Dąb Bielony dostępny wyłącznie dla linii Termo Prestige Lux, Optimum z ościeżnicą Termo oraz Premium z ościeżnicą Termo.

^{ΔΔΔ} Kolor Woodec Dąb Turner niedostępny dla drzwi z ramkami PCV.

WZÓR 26

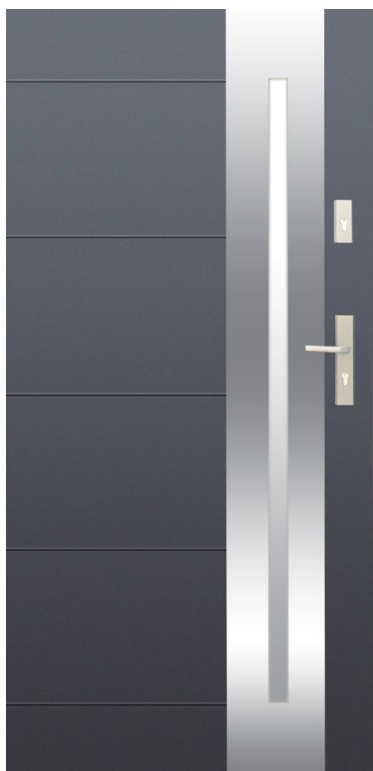

WZÓR 26A



WZÓR 26B



PRZESZKLENIA

Dostępne także przeszklenia P4 i Lustro Weneckie (str. 73)

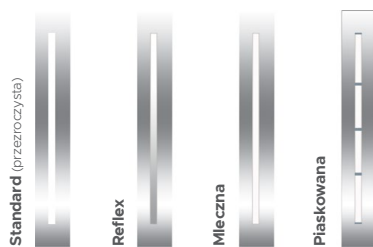

DOSTĘPNE RAMKI

BLACK³

INOX

POCHWYTY	ALFA 60° / 120 / 150	◁ 45°
	BETA 120 / 150	◁ 45°

Dla wzorów 26 A i 26 B dostępne dodatkowo pochwyt Alfa i Beta w opcji ◁ 90°, pochwyt Toro 120" ◁ 90° i 180° ◁ 90° oraz pochwyt wpuszczane Pocket.

DOSTĘPNE ROZMIARY (SZEROKOŚĆ SKRZYDŁA)

80N	80	90N	90	100 ¹
-----	----	-----	----	------------------

DOSTAWKI I SKRZYDŁA BIERNE

DEDYKOWANE	PELNA	P6	P7	X3	X6
	T3	PT3			
OPCJONALNE	X4				

CENNIK

TYP DRZWI	PRZESZKLENIE	26	26A	26B
Premium	✓	2429	2429	2429
Optimum	✓	3019	3019	3019
Termo Prestige Lux	✓	4270	4270	4270

W powyższej tabeli podane zostały ceny netto za kompletne drzwi.

WZÓR 26C

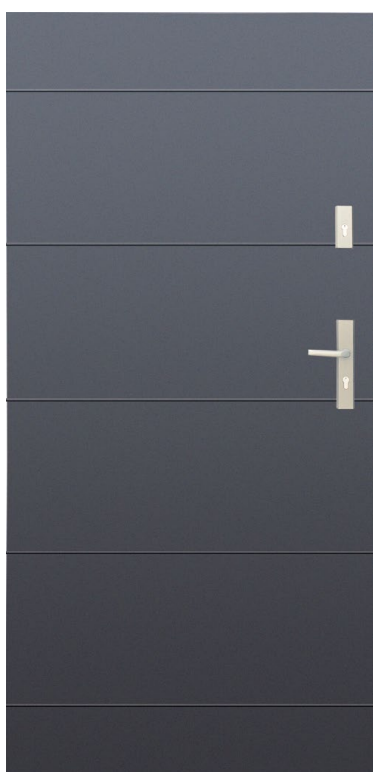

WZÓR 26D

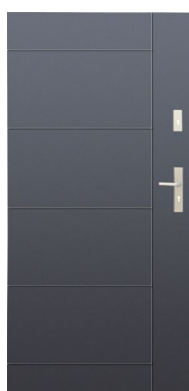

WZÓR 26E

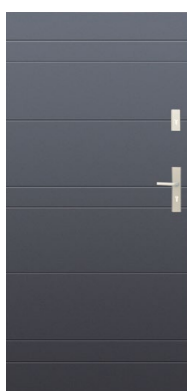

DODATKOWE INFORMACJE

Dla wzoru 26 E naświetle niedostępne w szybie piskowanej.

PRZESZKLENIA

Brak dostępnych przeszkleń dla tego wzoru drzwi.

DOSTĘPNE RAMKI

Brak dostępnych ramek dla tego wzoru drzwi.

DOSTĘPNE ROZMIARY (SZEROKOŚĆ SKRZYDŁA)

80N	80	90N	90	100 ¹
-----	----	-----	----	------------------

POCHWYTY	ALFA 60° / 120 / 150	◁ 90° ◁ 45°
	BETA 120 / 150	◁ 90° ◁ 45°
	TORO 120 / 180	◁ 90°
	MODERN 50*	◁ 90°

*Nie dotyczy wzoru 26E.

DOSTAWKI I SKRZYDŁA BIERNE

DEDYKOWANE	PELNA	T3*	PT3*	*Nie dotyczy wzoru 26E.	
	OPCJONALNE	P5	P6	P7	X2
		X3	X4	X5	X6

CENNIK

TYP DRZWI	PRZESZKLENIE	26C	26D	26E
Normal	—	1429	1429	1429
Premium	—	1629	1629	1629
Optimum	—	2249	2249	2249
Termo Prestige Lux	—	3420	3420	3420

W powyższej tabeli podane zostały ceny netto za kompletne drzwi.

DOSTĘPNE KOLORY														
	ANTRACYT SZAFIR	ANTRACYT STRUKTURA	ANTRACYT GŁADKI	SREBRNO SZARY	ZŁOTY DĄB	DĄB BAGIENNY	WENGE	ORZECH	MAHOŃ	WINCHESTER	DĄB BIELONY	WOODEC DĄB TURNER	BIAŁY	CZARNY MAT

WZÓR 26F



WZÓR 26G



PRZESZKLENIA I RAMKI

Brak dostępnych przeszkleń oraz ramek dla tego wzoru drzwi.

DOSTAWKI I SKRZYDŁA BIERNE

DEDYKOWANE	PEŁNA	T3	PT3	
OPCJONALNE	P5	P6	P7	X2
	X3	X4	X5	X6

POCHWYTY	ALFA 60° / 120 / 150	◁ 45°
	BETA 120 / 150	◁ 45°
	OMEGA 150	◁ 45°
	MODERN 50	◁ 90°

Dla wzoru 26 G dostępne dodatkowo pochwyty Alfa i Beta w opcji ◁ 90° oraz pochwyty Toro 120" ◁ 90° i 180" ◁ 90°.

DOSTĘPNE ROZMIARY (SZEROKOŚĆ SKRZYDŁA)

80N	80	90N	90	100 ¹
-----	----	-----	----	------------------

CENNIK

TYP DRZWI	PRZESZKLENIE	26F	26G
Normal	—	1429	1429
Premium	—	1629	1629
Optimum	—	2249	2249
Termo Prestige Lux	—	3420	3420

W powyższej tabeli podane zostały ceny netto za kompletne drzwi.

WZÓR 26H



DOSTĘPNE RAMKI

BLACK³ INOX

PRZESZKLENIA

Dostępne także przeszklenia P4 i Lustro Weneckie (str. 73)

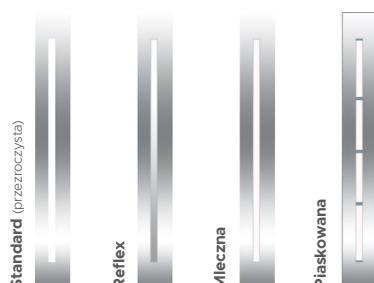

POCHWYTY	ALFA 60° / 120 / 150	◁ 45°
	BETA 120 / 150	◁ 45°

DOSTĘPNE ROZMIARY (SZEROKOŚĆ SKRZYDŁA)

80N	80	90N	90	100 ¹
-----	----	-----	----	------------------

DOSTAWKI I SKRZYDŁA BIERNE

DEDYKOWANE	PEŁNA	P6	P7	X3	X6
		T3	PT3		
OPCJONALNE	X4				

CENNIK

TYP DRZWI	PRZESZKLENIE	26H
Premium	✓	2429
Optimum	✓	3019
Termo Prestige Lux	✓	4270

W powyższej tabeli podane zostały ceny netto za kompletne drzwi.

¹ Dopłata zgodnie z cennikiem. Rozmiar niedostępny dla linii Termo Prestige Lux.

² Pochwyty ALFA 60 ◁ 45° dostępny wyłącznie dla linii Termo Prestige Lux.

³ Ramki Black bez dopłaty. ⁴ Kolory Antracyt Szafir oraz Czarny Mat dostępne wyłącznie dla linii Termo Prestige Lux, Optimum z ościeżnicą Termo oraz Premium z ościeżnicą Termo. Kolory niedostępne dla drzwi przeszklonych z ramkami PCV. ⁵ Kolor Dąb Bielony dostępny wyłącznie dla linii Termo Prestige Lux, Optimum z ościeżnicą Termo oraz Premium z ościeżnicą Termo. ⁶ Kolor Woodec Dąb Turner niedostępny dla drzwi z ramkami PCV.

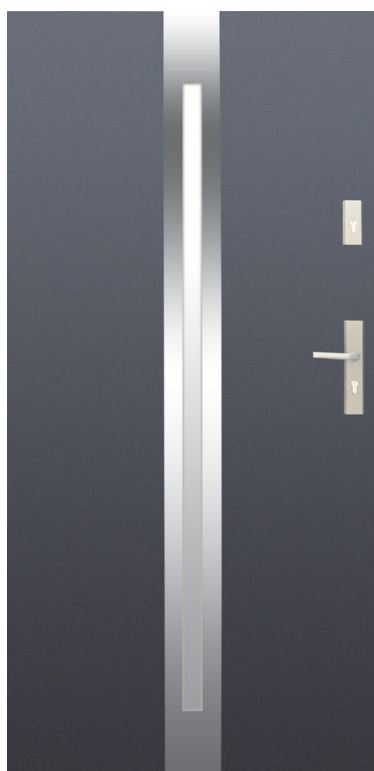
WZÓR 25

WZÓR 25A

WZÓR 25B

PRZESZKLENIA

Dostępne także przeszklenia P4 i Lustro Weneckie (str. 73)

DOSTĘPNE RAMKI
BLACK³
INOX
POCHWYTY

 ALFA 60² / 120 / 150

< 45°

BETA 120 / 150

< 45°

Dla wzoru 25 oraz 25 B dostępne dodatkowo pochwyt Alfa i Beta w opcji < 90°, pochwyt Toro 120" < 90° i 180" < 90° oraz pochwyt wpuszczane Pocket.



DOSTĘPNE ROZMIARY (SZEROKOŚĆ SKRZYDŁA)

 80N 80 90N 90 100¹
DOSTAWKI I SKRZYDŁA BIERNE

DEDYKOWANE PEŁNA P6 P7 X3 X6

OPCJONALNE X4

CENNIK

TYP DRZWI	PRZESZKLENIE	25	25A	25B
 Premium	✓	2429	2429	2429
 Optimum	✓	3019	3019	3019
 Termo Prestige Lux	✓	4270	4270	4270

W powyższej tabeli podane zostały ceny netto za kompletne drzwi.

WZÓR 25C

PRZESZKLENIA

Dostępne także przeszklenia P4 i Lustro Weneckie (str. 73)

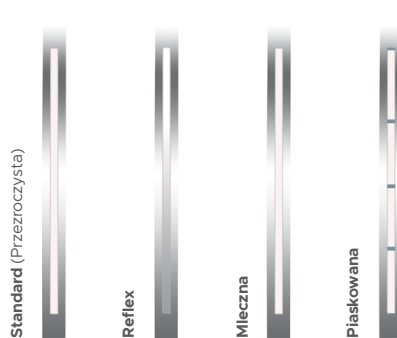
DOSTĘPNE RAMKI
BLACK³
INOX
POCHWYTY

 ALFA 60² / 120 / 150

< 45°

BETA 120 / 150

< 45°

DOSTĘPNE ROZMIARY (SZEROKOŚĆ SKRZYDŁA)

 80N 80 90N 90 100¹
DOSTAWKI I SKRZYDŁA BIERNE



DEDYKOWANE PEŁNA P6 P7 X3 X6

T3

PT3

OPCJONALNE X4

CENNIK

TYP DRZWI	PRZESZKLENIE	25C
 Premium	✓	2429
 Optimum	✓	3019
 Termo Prestige Lux	✓	4270

W powyższej tabeli podane zostały ceny netto za kompletne drzwi.

DOSTĘPNE KOLORY														
	ANTRACYT SZAFIR	ANTRACYT STRUKTURA	ANTRACYT GŁADKI	SREBRNO SZARY	ZŁOTY DĄB	DĄB BAGIENNY	WENGE	ORZECH	MAHOŃ	WINCHESTER	DĄB BIELONY	WOODEC DĄB TURNER	BIAŁY	CZARNY MAT

WZÓR 24

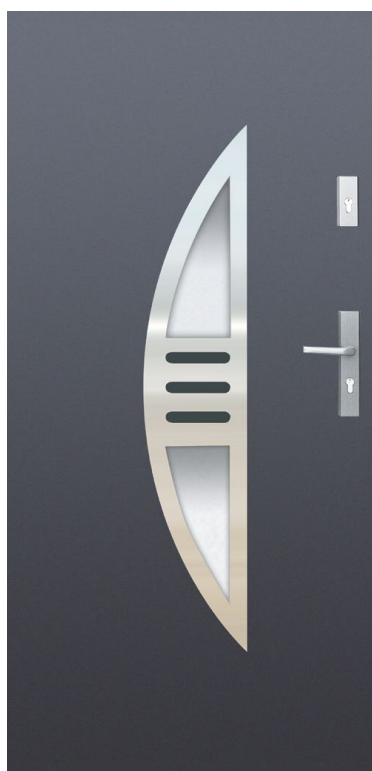

PRZESZKLENIA Dostępne także przeszklenia P4 i Lustro Weneckie (str. 73)



Srebrna Kostka Kryształ Mleczna Reflex

DOSTĘPNE RAMKI

INOX

POCHWYTY	ALFA 60° / 120 / 150	◁ 90° ▷ 45°
	BETA 120 / 150	◁ 90° ▷ 45°
	TORO 120 / 180	◁ 90°

DOSTĘPNE ROZMIARY (SZEROKOŚĆ SKRZYDŁA)

80N	80	90N	90	100 ¹
-----	----	-----	----	------------------

DOSTAWKI I SKRZYDŁA BIERNE

DEDYKOWANE	PEŁNA	P5	X2		
OPCJONALNE	P6	P7	P8	X3	X4
	X5	X6			

CENNIK

TYP DRZWI	PRZESZKLENIE	24
	✓	2429
	✓	3019
	✓	4270

W powyższej tabeli podane zostały ceny netto za kompletne drzwi.

WZÓR 23

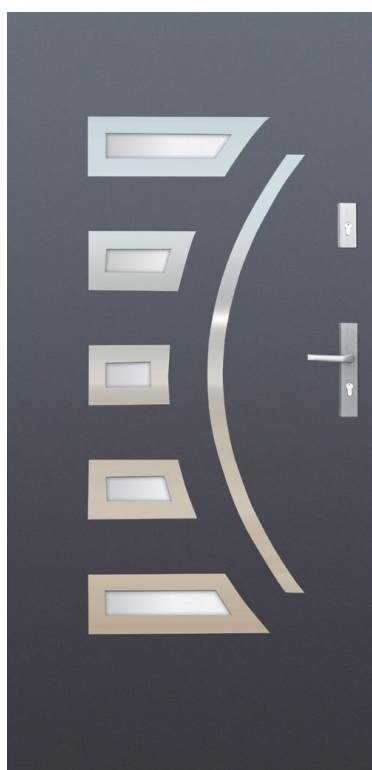

WZÓR 23A

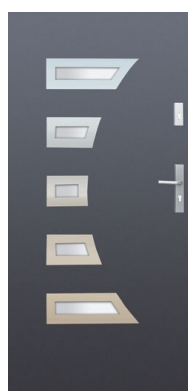

PRZESZKLENIA Dostępne także przeszklenia P4 i Lustro Weneckie (str. 73)



Mleczna Reflex



Kryształ

DOSTĘPNE RAMKI

INOX

POCHWYTY	ALFA 60° / 120 / 150	◁ 90° ▷ 45°
	BETA 120 / 150	◁ 90° ▷ 45°
	SIGMA 90 / 150*	◁ 90°
	TORO 120 / 180	◁ 90°

* Nie dotyczy wzoru 23.

DOSTĘPNE ROZMIARY (SZEROKOŚĆ SKRZYDŁA)

80N	80	90N	90	100 ¹
-----	----	-----	----	------------------

DOSTAWKI I SKRZYDŁA BIERNE

DEDYKOWANE	PEŁNA				
OPCJONALNE	P5	P6	P7	P8	X2
	X3	X4	X5	X6	

CENNIK

TYP DRZWI	PRZESZKLENIE	23	23A
	✓	2529	2429
	✓	3119	3019
	✓	4470	4270

W powyższej tabeli podane zostały ceny netto za kompletne drzwi.

¹ Dopłata zgodnie z cennikiem. Rozmiar niedostępny dla linii Termo Prestige Lux.

² Pochwyt ALFA 60° < 45° dostępny wyłącznie dla linii Termo Prestige Lux.

³ Kolory Antracyt Szafir oraz Czarny Mat dostępne wyłącznie dla linii Termo Prestige Lux, Optimum z ościeżnicą Termo. Kolory niedostępne dla drzwi przeszkłonych z ramkami PCV.

⁴ Kolor Dąb Bielony dostępny wyłącznie dla linii Termo Prestige Lux, Optimum z ościeżnicą Termo oraz Premium z ościeżnicą Termo.

⁵ Kolor Woodec Dąb Turner niedostępny dla drzwi z ramkami PCV.

WZÓR 22



WZÓR 22A

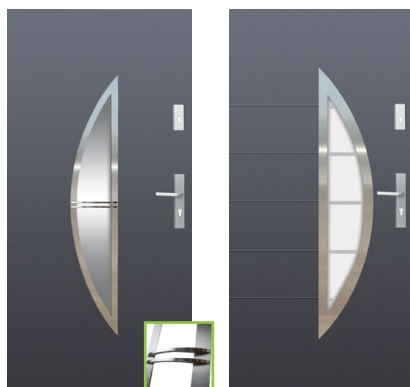

Z przeszkleniem ramka 3D tylko od zewnątrz

PRZESZKLENIA Dostępne także przeszklenia P4 i Lustro Weneckie (str. 73)

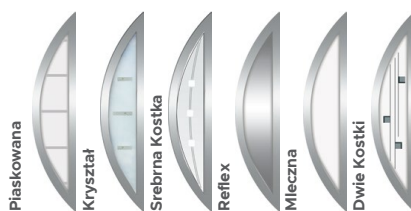

DOSTĘPNE RAMKI **INOX**

WZÓR 22B

POCHWYTY	ALFA 60° / 120 / 150	◀ 90° ▶ 45°
	BETA 120 / 150	◀ 90° ▶ 45°
	TORO 120 / 180	◀ 90°

DOSTĘPNE ROZMIARY (SZEROKOŚĆ SKRZYDŁA)

80N	80	90N	90	100 ¹
-----	----	-----	----	------------------

DOSTAWKI I SKRZYDŁA BIERNE

DEDYKOWANE	PEŁNA	P5	X2	PT2*	T6*
OPCJONALNE	P6	P7	P8	X3	X4
	X5	X6	* Niedostępne dla wzoru 22 i 22A.		

CENNIK

TYP DRZWI	PRZESZKLENIE	22	22A	22B
Premium	✓	2429	2779	2429
Optimum	✓	3019	3419	3019
Termo Prestige Lux	✓	4270	4620	4270

W powyższej tabeli podane zostały ceny netto za kompletne drzwi.

WZÓR 21



WZÓR 21A



PRZESZKLENIA Dostępne także przeszklenia P4 i Lustro Weneckie (str. 73)



DOSTĘPNE RAMKI

BLACK³ **INOX**

POCHWYTY	ALFA 60° / 120 / 150	◀ 90° ▶ 45°
	BETA 120 / 150	◀ 90° ▶ 45°
	SIGMA 90 / 150*	◀ 90°
	TORO 120 / 180	◀ 90°

* Nie dotyczy wzoru 21.

DOSTĘPNE ROZMIARY (SZEROKOŚĆ SKRZYDŁA)

80N	80	90N	90	100 ¹
-----	----	-----	----	------------------

DOSTAWKI I SKRZYDŁA BIERNE

DEDYKOWANE	PEŁNA				
OPCJONALNE	P5	P6	P7	P8	X2
	X3	X4	X5	X6	

CENNIK

TYP DRZWI	PRZESZKLENIE	21	21A
Premium	✓	2529	2429
Optimum	✓	3119	3019
Termo Prestige Lux	✓	4470	4270

W powyższej tabeli podane zostały ceny netto za kompletne drzwi.

¹ Dopłata zgodnie z cennikiem. Rozmiar niedostępny dla linii Termo Prestige Lux.
³ Ramki Black bez dopłaty.

² Pochwyty ALFA 60 ◀ 45° dostępny wyłącznie dla linii Termo Prestige Lux.

DOSTĘPNE KOLORY														
	ANTRACYT SZAFIR	ANTRACYT STRUKTURA	ANTRACYT GŁADKI	SREBRNO SZARY	ZŁOTY DĄB	DĄB BAGIENNY	WENGE	ORZECH	MAHOŃ	WINCHESTER	DĄB BIELONY	WOODEC DĄB TURNER	BIAŁY	CZARNY MAT

WZÓR 20



PRZESZKLENIA

Dostępne także przeszklenia P4 i Lustro Weneckie (str. 73)



Standard (Przezroczysta)



Mleczna



Reflex



Srebrna Kostka

DOSTĘPNE RAMKI

INOX

POCHWYTY	ALFA 60° / 120 / 150	◀ 45°
	BETA 120 / 150	◀ 45°

DOSTĘPNE ROZMIARY (SZEROKOŚĆ SKRZYDŁA)

80 90N 90 100¹

DOSTAWKI I SKRZYDŁA BIERNE

DEDYKOWANE	PEŁNA				
OPCJONALNE	P5	P6	P7	P8	X2
	X3	X4	X5	X6	

CENNIK

TYP DRZWI	PRZESZKLENIE	19
Premium	✓	2529
Optimum	✓	3119
Termo Prestige Lux	✓	4470

W powyższej tabeli podane zostały ceny netto za kompletne drzwi.

WZÓR 19



PRZESZKLENIA

Dostępne także przeszklenia P4 i Lustro Weneckie (str. 73)



Mleczna



Reflex



Srebrna Kostka

DOSTĘPNE RAMKI

INOX

DOSTĘPNE ROZMIARY (SZEROKOŚĆ SKRZYDŁA)

80N 80 90N 90 100¹

POCHWYTY	ALFA 60° / 120 / 150	◀ 90° ▶ 45°
	BETA 120 / 150	◀ 90° ▶ 45°
	TORO 120 / 180	◀ 90°
	MODERN 50	◀ 90°

DOSTAWKI I SKRZYDŁA BIERNE

DEDYKOWANE	PEŁNA				
OPCJONALNE	P5	P6	P7	P8	X2
	X3	X4	X5	X6	

CENNIK

TYP DRZWI	PRZESZKLENIE	19
Premium	✓	2529
Optimum	✓	3119
Termo Prestige Lux	✓	4470

W powyższej tabeli podane zostały ceny netto za kompletne drzwi.

¹ Dopłata zgodnie z cennikiem. Rozmiar niedostępny dla linii Termo Prestige Lux.

² Pochwyt ALFA 60 ◀ 45° dostępny wyłącznie dla linii Termo Prestige Lux.

^Δ Kolory Antracyt Szafir oraz Czarny Mat dostępne wyłącznie dla linii Termo Prestige Lux, Optimum z ościeżnicą Termo oraz Premium z ościeżnicą Termo.

^{ΔΔ} Kolor Dąb Bielony dostępny wyłącznie dla linii Termo Prestige Lux, Optimum z ościeżnicą Termo oraz Premium z ościeżnicą Termo.

^{ΔΔΔ} Kolor Woodec Dąb Turner niedostępny dla drzwi z ramkami PCV.

WZÓR 18

PRZESZKLENIA

Dostępne także przeszklenia P4 i Lustro Weneckie (str. 73)

Kryształ

Piasek

Reflex
DOSTĘPNE RAMKI

Brak dostępnych ramek dla tego wzoru drzwi.

DODATKOWE INFORMACJE

W drzwiach bez przeszklenia w miejscu szybki jest przetłoczenie.

POCHWYTY	ALFA 60° / 120 / 150	◀ 45°
	BETA 120 / 150	◀ 45°

DOSTĘPNE ROZMIARY (SZEROKOŚĆ SKRZYDŁA)

80N*	80	90N	90	100 ¹
------	----	-----	----	------------------

* Rozmiar niedostępny dla linii Termo Prestige Lux. Rozmiar niedostępny z przeszkleniem.

DOSTAWKI I SKRZYDŁA BIERNE

DEDYKOWANE	PEŁNA	T5
OPCJONALNE	P2	

CENNIK

TYP DRZWI	PRZESZKLENIE	18
Normal	—	1429
Premium	—	1629
	✓	2429
Optimum	—	2249
	✓	3019
Termo Prestige Lux	—	3420
	✓	4270

W powyższej tabeli podane zostały ceny netto za kompletne drzwi.

WZÓR 17

PRZESZKLENIA

Dostępne także przeszklenia P4 i Lustro Weneckie (str. 73)

Reflex

Piasek
DODATKOWE INFORMACJE

W drzwiach bez przeszklenia w miejscu szybki jest przetłoczenie.

DOSTĘPNE RAMKI

Brak dostępnych ramek dla tego wzoru drzwi.

POCHWYTY	ALFA 60° / 120 / 150	◀ 45°
	BETA 120 / 150	◀ 45°

DOSTĘPNE ROZMIARY (SZEROKOŚĆ SKRZYDŁA)

80N*	80	90N	90	100 ¹
------	----	-----	----	------------------

* Rozmiar niedostępny jest z przeszkleniem.

DOSTAWKI I SKRZYDŁA BIERNE

DEDYKOWANE	PEŁNA	T5
OPCJONALNE	P2	

CENNIK

TYP DRZWI	PRZESZKLENIE	17
Normal	—	1429
Premium	—	1629
	✓	2429
Optimum	—	2249
	✓	3019

W powyższej tabeli podane zostały ceny netto za kompletne drzwi.

DOSTĘPNE KOLORY														
	ANTRACYT SZAFIR	ANTRACYT STRUKTURA	ANTRACYT GŁADKI	SREBRNO SZARY	ZŁOTY DĄB	DĄB BAGIENNY	WENGE	ORZECH	MAHOŃ	WINCHESTER	DĄB BIELONY	WOODEC DĄB TURNER	BIAŁY	CZARNY MAT

WZÓR 16



PRZESZKLENIA Dostępne także przeszklenia P4 i Lustro Weneckie (str. 73)

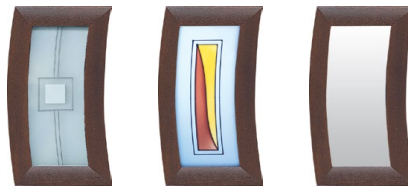

Srebrna Kostka

Piasek

Reflex

DODATKOWE INFORMACJE

W drzwiach bez przeszklenia w miejscu szybki jest przetłoczenie.

DOSTĘPNE RAMKI

Brak dostępnych ramek dla tego wzoru drzwi.

POCHWYTY	ALFA 60° / 120 / 150	◀ 45°
	BETA 120 / 150	◀ 45°

DOSTĘPNE ROZMIARY (SZEROKOŚĆ SKRZYDŁA)

80N*	80	90N	90	100 ¹
------	----	-----	----	------------------

* Rozmiar niedostępny jest z przeszkleniem.

DOSTAWKI I SKRZYDŁA BIERNE

DEDYKOWANE	PEŁNA	T5
OPCJONALNE	P2	

CENNIK

TYP DRZWI	PRZESZKLENIE	16
Normal	—	1429
Premium	—	1629
	✓	2429
Optimum	—	2249
	✓	3019

W powyższej tabeli podane zostały ceny netto za kompletne drzwi.

WZÓR 15



PRZESZKLENIA Dostępne także przeszklenia P4 i Lustro Weneckie (str. 73)



Srebrna Kostka

Piasek

Reflex

DODATKOWE INFORMACJE

W drzwiach bez przeszklenia w miejscu szybki jest przetłoczenie.

DOSTĘPNE RAMKI

Brak dostępnych ramek dla tego wzoru drzwi.

POCHWYTY	ALFA 60° / 120 / 150	◀ 45°
	BETA 120 / 150	◀ 45°

DOSTĘPNE ROZMIARY (SZEROKOŚĆ SKRZYDŁA)

80N*	80	90N	90	100 ¹
------	----	-----	----	------------------

* Rozmiar niedostępny jest z przeszkleniem.

DOSTAWKI I SKRZYDŁA BIERNE

DEDYKOWANE	PEŁNA	T5
OPCJONALNE	P2	

CENNIK

TYP DRZWI	PRZESZKLENIE	15
Normal	—	1429
Premium	—	1629
	✓	2429
Optimum	—	2249
	✓	3019

W powyższej tabeli podane zostały ceny netto za kompletne drzwi.

¹ Dopłata zgodnie z cennikiem. Rozmiar niedostępny dla linii Termo Prestige Lux.

² Pochwyty ALFA 60 ◀ 45° dostępny wyłącznie dla linii Termo Prestige Lux.

^Δ Kolory Antracyt Szafir oraz Czarny Mat dostępne wyłącznie dla linii Termo Prestige Lux, Optimum z ościeżnicą Termo oraz Premium z ościeżnicą Termo. Kolory niedostępne dla drzwi przeszkłonych z ramkami PCV. ^{ΔΔ} Kolor Dąb Bielony dostępny wyłącznie dla linii Termo Prestige Lux, Optimum z ościeżnicą Termo oraz Premium z ościeżnicą Termo. ^{ΔΔΔ} Kolor Woodec Dąb Turner niedostępny dla drzwi z ramkami PCV.

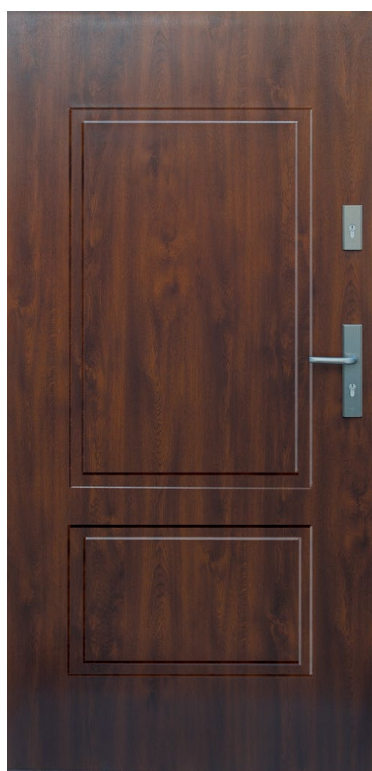
WZÓR 14

DOSTĘPNE RAMKI

Brak dostępnych ramek dla tego wzoru drzwi.

PRZESZKLENIA

Brak dostępnych przeszkleń dla tego wzoru drzwi.

POCHWYTY	ALFA 60 ² / 120 / 150	◁ 45°
	BETA 120 / 150	◁ 45°

DOSTĘPNE ROZMIARY (SZEROKOŚĆ SKRZYDŁA)

80N	80	90N	90	100 ¹
-----	----	-----	----	------------------

DOSTAWKI I SKRZYDŁA BIERNE

DEDYKOWANE	PEŁNA	T2
OPCJONALNE	P2	T5

CENNIK

TYP DRZWI	PRZESZKLENIE	14
 Normal	—	1429
 Premium	—	1629
 Optimum	—	2249
 Termo Prestige Lux	—	3420

W powyższej tabeli podane zostały ceny netto za kompletne drzwi.

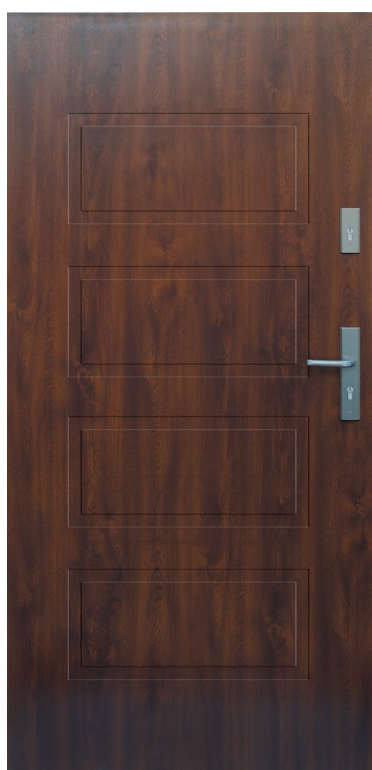
WZÓR 13

DOSTĘPNE RAMKI

Brak dostępnych ramek dla tego wzoru drzwi.

PRZESZKLENIA

Brak dostępnych przeszkleń dla tego wzoru drzwi.

POCHWYTY	ALFA 60 ² / 120 / 150	◁ 45°
	BETA 120 / 150	◁ 45°
	MODERN 50	◁ 90°

DOSTĘPNE ROZMIARY (SZEROKOŚĆ SKRZYDŁA)

80N	80	90N	90	100 ¹
-----	----	-----	----	------------------

DOSTAWKI I SKRZYDŁA BIERNE

DEDYKOWANE	PEŁNA	T1
OPCJONALNE	P2	T5

CENNIK

TYP DRZWI	PRZESZKLENIE	13
 Normal	—	1429
 Premium	—	1629
 Optimum	—	2249
 Termo Prestige Lux	—	3420

W powyższej tabeli podane zostały ceny netto za kompletne drzwi.

DOSTĘPNE KOLORY														
	ANTRACYT SZAFIR	ANTRACYT STRUKTURA	ANTRACYT GŁADKI	SREBRNO SZARY	ZŁOTY DĄB	DĄB BAGIENNY	WENGE	ORZECH	MAHOŃ	WINCHESTER	DĄB BIELONY	WOODEC DĄB TURNER	BIAŁY	CZARNY MAT

WZÓR 12



WZÓR 12A



WZÓR 12B



PRZESZKLENIA

Dostępne także przeszklenia P4 i Lustro Weneckie (str. 73)

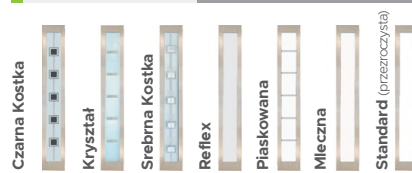

DOSTĘPNE RAMKI

BLACK³

INOX

Ramka Black niedostępna dla wzoru 12A i 12B.

POCHWYTY

ALFA 60² / 120 / 150

◀ 90° ▶ 45°

BETA 120 / 150

◀ 90° ▶ 45°

TORO 120 / 180

◀ 90°

MODERN 50

◀ 90°

POCKET 20 / 45 / 180

DOSTĘPNE ROZMIARY (SZEROKOŚĆ SKRZYDŁA)

80N 80 90N 90 100¹

DOSTAWKI I SKRZYDŁA BIERNE

DEDYKOWANE PEŁNA P5 X2

OPCJONALNE P8

CENNIK

TYP DRZWI	PRZESZKLENIE	12	12A	12B
Premium	✓	2429	2809	2879
Optimum	✓	3019	3399	3469
Termo Prestige Lux	✓	4270	4650	4720

W powyższej tabeli podane zostały ceny netto za kompletne drzwi.

WZÓR 12C



PRZESZKLENIA

Dostępne także przeszklenia P4 i Lustro Weneckie (str. 73)

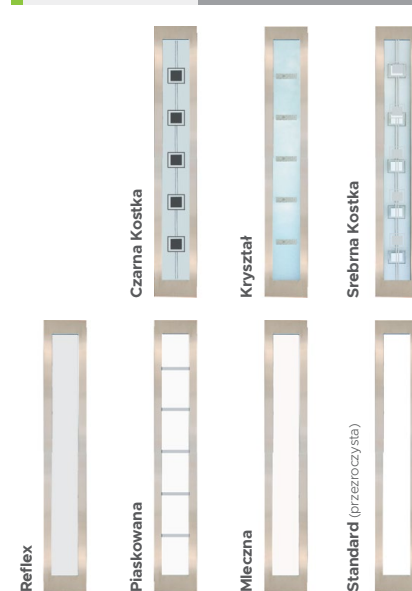

DOSTĘPNE RAMKI

BLACK³

INOX

POCHWYTY

ALFA 60² / 120 / 150

◀ 90° ▶ 45°

BETA 120 / 150

◀ 90° ▶ 45°

TORO 120 / 180

◀ 90°

MODERN 50

◀ 90°

DOSTĘPNE ROZMIARY (SZEROKOŚĆ SKRZYDŁA)

80N 80 90N 90 100¹

DOSTAWKI I SKRZYDŁA BIERNE

DEDYKOWANE PEŁNA P5 X2 PT1 T8

OPCJONALNE P8

CENNIK

TYP DRZWI	PRZESZKLENIE	12C
Premium	✓	2429
Optimum	✓	3019
Termo Prestige Lux	✓	4270

W powyższej tabeli podane zostały ceny netto za kompletne drzwi.

¹ Dopłata zgodnie z cennikiem. Rozmiar niedostępny dla linii Termo Prestige Lux.

² Pochwyty ALFA 60 < 45° dostępny wyłącznie dla linii Termo Prestige Lux.

³ Ramki Black bez dopłaty. ^ΔKolory Antracyt Szafir oraz Czarny Mat dostępne wyłącznie dla linii Termo Prestige Lux, Optimum z ościeżnicą Termo oraz Premium z ościeżnicą Termo. Kolory niedostępne dla drzwi przeszklonych z ramkami PCV. ^{ΔΔ}Kolor Dąb Bielony dostępny wyłącznie dla linii Termo Prestige Lux, Optimum z ościeżnicą Termo oraz Premium z ościeżnicą Termo. ^{ΔΔΔ}Kolor Woodec Dąb Turner niedostępny dla drzwi z ramkami PCV.

WZÓR 11

PRZESZKLENIA

Dostępne także przeszklenia P4 i Lustro Weneckie (str. 73)



Reflex Wypukły

Piasek

Reflex

Diament

DOSTĘPNE RAMKI

Brak dostępnych ramek dla tego wzoru drzwi.

DODATKOWE INFORMACJE

W drzwiach bez przeszklenia w miejscu szybki jest przetłoczenie.

POCHWYTY	ALFA 60 ² / 120 / 150	◀ 45°
	BETA 120 / 150	◀ 45°

DOSTĘPNE ROZMIARY (SZEROKOŚĆ SKRZYDŁA)

80N*	80	90N	90	100 ¹
------	----	-----	----	------------------

* Rozmiar niedostępny dla linii Termo Prestige Lux. Rozmiar niedostępny jest z przeszkleniem.

DOSTAWKI I SKRZYDŁA BIERNE

DEDYKOWANE	PELNA	T5
OPCJONALNE	P2	

CENNIK

TYP DRZWI	PRZESZKLENIE	11
Normal	—	1429
Premium	—	1629
	✓	2429
Optimum	—	2249
	✓	3019
Termo Prestige Lux	—	3420
	✓	4270

W powyższej tabeli podane zostały ceny netto za kompletne drzwi.

WZÓR 10

PRZESZKLENIA

Dostępne także przeszklenia P4 i Lustro Weneckie (str. 73)

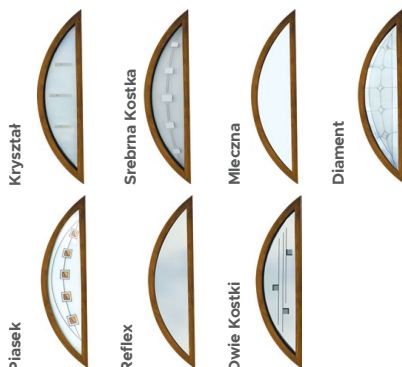

Kryształ

Srebrna Kostka

Mleczna

Diament

Piasek

Reflex

Dwie Kostki

DOSTĘPNE RAMKI

Brak dostępnych ramek dla tego wzoru drzwi.

DODATKOWE INFORMACJE

W drzwiach bez przeszklenia w miejscu szybki jest przetłoczenie.

POCHWYTY	ALFA 60 ² / 120 / 150	◀ 45°
	BETA 120 / 150	◀ 45°

DOSTĘPNE ROZMIARY (SZEROKOŚĆ SKRZYDŁA)

80	90N	90	100 ¹
----	-----	----	------------------

DOSTAWKI I SKRZYDŁA BIERNE

DEDYKOWANE	PELNA	T4	T5
OPCJONALNE	P2		

CENNIK

TYP DRZWI	PRZESZKLENIE	10
Normal	—	1429
Premium	—	1629
	✓	2329
Optimum	—	2249
	✓	2919
Termo Prestige Lux	—	3420
	✓	4220

W powyższej tabeli podane zostały ceny netto za kompletne drzwi.

DOSTĘPNE KOLORY														
	ANTRACYT SZAFIR	ANTRACYT STRUKTURA	ANTRACYT GŁADKI	SREBRNO SZARY	ZŁOTY DĄB	DĄB BAGIENNY	WENGE	ORZECH	MAHOŃ	WINCHESTER	DĄB BIELONY	WOODDEC DĄB TURNER	BIAŁY	CZARNY MAT

WZÓR 9

WZÓR 9A

WZÓR 9B



PRZESZKLENIA

Dostępne także przeszklenia P4 i Lustro Weneckie (str. 73)



DOSTĘPNE RAMKI

Brak dostępnych ramek dla tego wzoru drzwi.

DODATKOWE INFORMACJE

W drzwiach bez przeszklenia w miejscu szybki jest przetłoczenie.

POCHWYTY	ALFA 60° / 120 / 150	◀ 45°
	BETA 120 / 150	◀ 45°

DOSTĘPNE ROZMIARY (SZEROKOŚĆ SKRZYDŁA)

80	90N	90	100 ¹
----	-----	----	------------------

DOSTAWKI I SKRZYDŁA BIERNE

DEDYKOWANE	PEŁNA	P1	P3	T4	T5
OPCJONALNE	P2				

CENNIK

TYP DRZWI	PRZESZKLENIE	9	9A	9B
Normal	—	1429	1429	1429
Premium	✓	2429	2429	2819
Optimum	✓	3019	3019	3419
Termo Prestige Lux	—	3420	3420	3420
	✓	4270	4270	4660

W powyższej tabeli podane zostały ceny netto za kompletne drzwi.

WZÓR 8



PRZESZKLENIA

Dostępne także przeszklenia P4 i Lustro Weneckie (str. 73)

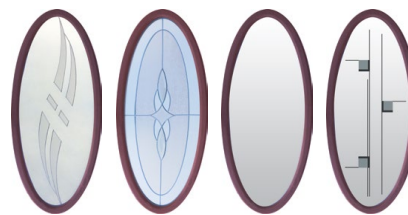

Fala Reflex Diament Reflex Dwie Kostki

DOSTĘPNE RAMKI

Brak dostępnych ramek dla tego wzoru drzwi.

DODATKOWE INFORMACJE

W drzwiach bez przeszklenia w miejscu szybki jest przetłoczenie.

POCHWYTY	ALFA 60° / 120 / 150	◀ 45°
	BETA 120 / 150	◀ 45°

DOSTĘPNE ROZMIARY (SZEROKOŚĆ SKRZYDŁA)

80	90N	90	100 ¹
----	-----	----	------------------

DOSTAWKI I SKRZYDŁA BIERNE

DEDYKOWANE	PEŁNA	T2	T5
OPCJONALNE	P2		

CENNIK

TYP DRZWI	PRZESZKLENIE	8
Normal	—	1429
Premium	✓	2329
Optimum	✓	2919

W powyższej tabeli podane zostały ceny netto za kompletne drzwi.

¹ Dopłata zgodnie z cennikiem. Rozmiar niedostępny dla linii Termo Prestige Lux.

² Pochwyty ALFA 60 ◀ 45° dostępny wyłącznie dla linii Termo Prestige Lux.

³ Kolory Antracyt Szafir oraz Czarny Mat dostępne wyłącznie dla linii Termo Prestige Lux, Optimum z ościeżnicą Termo oraz Premium z ościeżnicą Termo. Kolory niedostępne dla drzwi przeszkłonych z ramkami PCV.

⁴ Kolor Dąb Bielony dostępny wyłącznie dla linii Termo Prestige Lux, Optimum z ościeżnicą Termo oraz Premium z ościeżnicą Termo.

⁵ Kolor Wooddec Dąb Turner niedostępny dla drzwi z ramkami PCV.

WZÓR 7

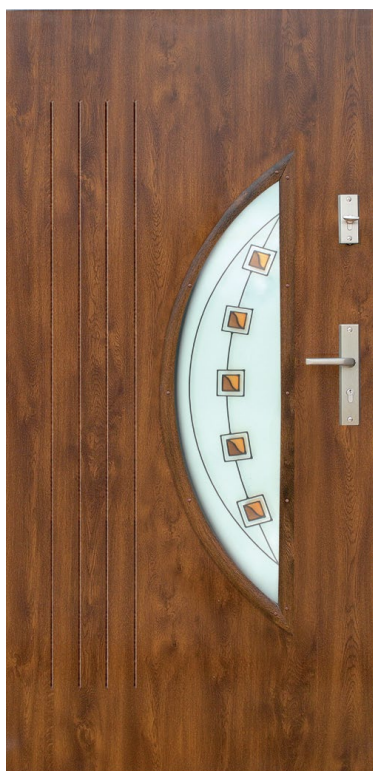

PRZESZKLENIA Dostępne także przeszklenia P4 i Lustro Weneckie (str. 73)

Kryształ Srebrna Kostka Mleczna Diament

Piasek Reflex Dwie Kostki

DOSTĘPNE RAMKI
Brak dostępnych ramek dla tego wzoru drzwi.

DODATKOWE INFORMACJE
W drzwiach bez przeszklenia w miejscu szybki nie ma przetłoczenia.

POCHWYTY

ALFA 60° / 120 / 150	◀ 45°
BETA 120 / 150	◀ 45°

DOSTĘPNE ROZMIARY (SZEROKOŚĆ SKRZYDŁA)

80N	80	90N	90	100 ¹
-----	----	-----	----	------------------

DOSTAWKI I SKRZYDŁA BIERNE

DEDYKOWANE PEŁNA

OPCJONALNE P1 P2 P3

CENNIK		
TYP DRZWI	PRZESZKLENIE	7
<input checked="" type="checkbox"/> Normal	—	1429
<input checked="" type="checkbox"/> Premium	✓	2329
<input checked="" type="checkbox"/> Optimum	✓	2919
<input checked="" type="checkbox"/> Termo Prestige Lux	✓	4220

W powyższej tabeli podane zostały ceny netto za kompletne drzwi.

WZÓR 6

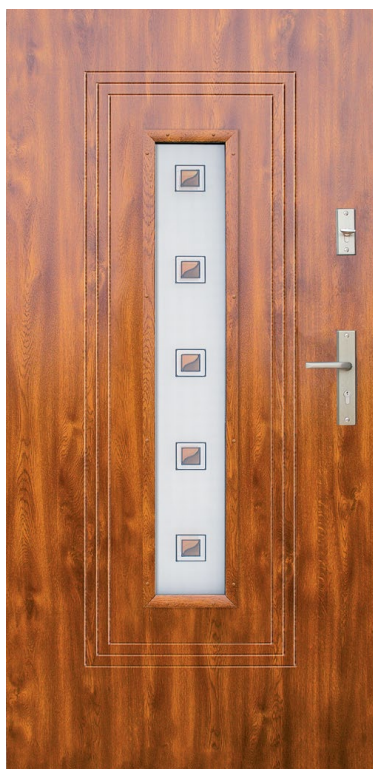

PRZESZKLENIA Dostępne także przeszklenia P4 i Lustro Weneckie (str. 73)

Standard Czarna Kostka Mleczna Reflex Diament Piasek

(przezroczysta)

DOSTĘPNE RAMKI
Brak dostępnych ramek dla tego wzoru drzwi.

DODATKOWE INFORMACJE
W drzwiach bez przeszklenia w miejscu szybki nie ma przetłoczenia.

POCHWYTY

ALFA 60° / 120 / 150	◀ 45°
BETA 120 / 150	◀ 45°

DOSTĘPNE ROZMIARY (SZEROKOŚĆ SKRZYDŁA)

80N	80	90N	90	100 ¹
-----	----	-----	----	------------------

DOSTAWKI I SKRZYDŁA BIERNE

DEDYKOWANE PEŁNA

OPCJONALNE P2

CENNIK		
TYP DRZWI	PRZESZKLENIE	6
<input checked="" type="checkbox"/> Normal	—	1429
<input checked="" type="checkbox"/> Premium	✓	2229
<input checked="" type="checkbox"/> Optimum	✓	2819
<input checked="" type="checkbox"/> Termo Prestige Lux	✓	4170

W powyższej tabeli podane zostały ceny netto za kompletne drzwi.

¹ Dopłata zgodnie z cennikiem. Rozmiar niedostępny dla linii Termo Prestige Lux.

² Pochwyty ALFA 60 ◀ 45° dostępny wyłącznie dla linii Termo Prestige Lux.

DOSTĘPNE KOLORY														
	ANTRACYT SZAFIR	ANTRACYT STRUKTURA	ANTRACYT GŁADKI	SREBRNO SZARY	ZŁOTY DĄB	DĄB BAGIENNY	WENGE	ORZECH	MAHOŃ	WINCHESTER	DĄB BIELONY	WOODDEC DĄB TURNER	BIAŁY	CZARNY MAT

WZÓR 5



PRZESZKLENIA

Dostępne także przeszklenia P4 i Lustro Weneckie (str. 73)



Fala Reflex Listek Diament Reflex Dwie Kostki

DOSTĘPNE RAMKI

Brak dostępnych ramek dla tego wzoru drzwi.

DODATKOWE INFORMACJE

W drzwiach bez przeszklenia w miejscu szybki jest przetłoczenie.

POCHWYTY	ALFA 60° / 120 / 150	◀ 45°
	BETA 120 / 150	◀ 45°

DOSTĘPNE ROZMIARY (SZEROKOŚĆ SKRZYDŁA)

80	90N	90	100 ¹
----	-----	----	------------------

DOSTAWKI I SKRZYDŁA BIERNE

DEDYKOWANE	PEŁNA	T4	T5
OPCJONALNE	P1	P2	P3

CENNIK		
TYP DRZWI	PRZESZKLENIE	5
Normal	—	1429
Premium	—	1629
Premium	✓	1989
Optimum	—	2249
Optimum	✓	2579
Termo Prestige Lux	—	3420
Termo Prestige Lux	✓	3970

W powyższej tabeli podane zostały ceny netto za kompletne drzwi.

WZÓR 4



PRZESZKLENIA

Dostępne także przeszklenia P4 i Lustro Weneckie (str. 73)

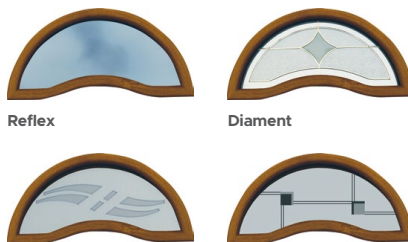

Reflex Diament Fala Reflex Dwie Kostki

DOSTĘPNE RAMKI

Brak dostępnych ramek dla tego wzoru drzwi.

DODATKOWE INFORMACJE

W drzwiach bez przeszklenia w miejscu szybki jest przetłoczenie.

POCHWYTY	ALFA 60° / 120 / 150	◀ 45°
	BETA 120 / 150	◀ 45°

DOSTĘPNE ROZMIARY (SZEROKOŚĆ SKRZYDŁA)

80	90N	90	100 ¹
----	-----	----	------------------

DOSTAWKI I SKRZYDŁA BIERNE

DEDYKOWANE	PEŁNA	T4	T5
OPCJONALNE	P1	P2	P3

CENNIK		
TYP DRZWI	PRZESZKLENIE	4
Normal	—	1429
Premium	—	1629
Premium	✓	1989
Optimum	—	2249
Optimum	✓	2579

W powyższej tabeli podane zostały ceny netto za kompletne drzwi.

¹ Dopłata zgodnie z cennikiem. Rozmiar niedostępny dla linii Termo Prestige Lux.

² Pochwyty ALFA 60 ◀ 45° dostępne wyłącznie dla linii Termo Prestige Lux.

^Δ Kolory Antracyt Szafir oraz Czarny Mat dostępne wyłącznie dla linii Termo Prestige Lux, Optimum z ościeżnicą Termo oraz Premium z ościeżnicą Termo. Kolory niedostępne dla drzwi przeszkłonych z ramkami PCV. ^{ΔΔ} Kolor Dąb Bielony dostępny wyłącznie dla linii Termo Prestige Lux, Optimum z ościeżnicą Termo oraz Premium z ościeżnicą Termo. ^{ΔΔΔ} Kolor Wooddec Dąb Turner niedostępny dla drzwi z ramkami PCV.

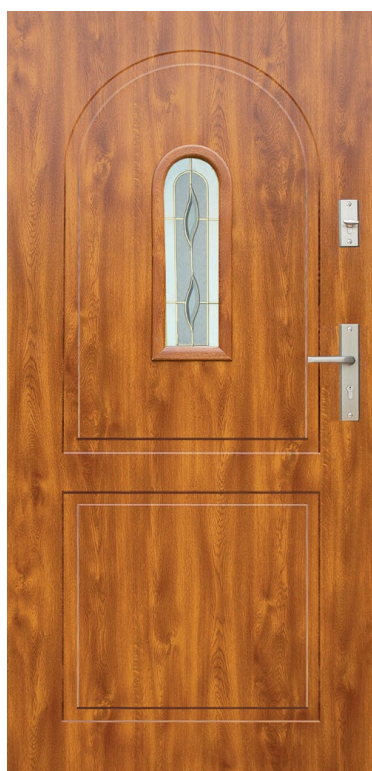
WZÓR 3

PRZESZKLENIA

Dostępne także przeszklenia P4 i Lustro Weneckie (str. 73)

 Fala
Reflex

Listek

Diament

Reflex

 Dwie
Kostki

DOSTĘPNE RAMKI

Brak dostępnych ramek dla tego wzoru drzwi.

DODATKOWE INFORMACJE

W drzwiach bez przeszklenia w miejscu szybki jest przetłoczenie.

POCHWYTY	ALFA 60° / 120 / 150	◀ 45°
	BETA 120 / 150	◀ 45°

DOSTĘPNE ROZMIARY (SZEROKOŚĆ SKRZYDŁA)

80N	80	90N	90	100 ¹
-----	----	-----	----	------------------

DOSTAWKI I SKRZYDŁA BIERNE

DEDYKOWANE	PELNA	T2	T5
OPCJONALNE	P1	P2	P3

CENNIK

TYP DRZWI	PRZESZKLENIE	3
Normal	—	1429
Premium	✓	1629
		1989
Optimum	—	2249
	✓	2579
Termo Prestige Lux	—	3420
	✓	3970

W powyższej tabeli podane zostały ceny netto za kompletne drzwi.

WZÓR 2

PRZESZKLENIA

Dostępne także przeszklenia P4 i Lustro Weneckie (str. 73)

 Fala
Reflex

Listek

Diament

Reflex

 Dwie
Kostki

DOSTĘPNE RAMKI

Brak dostępnych ramek dla tego wzoru drzwi.

DODATKOWE INFORMACJE

W drzwiach bez przeszklenia w miejscu szybki jest przetłoczenie.

POCHWYTY	ALFA 60° / 120 / 150	◀ 45°
	BETA 120 / 150	◀ 45°

DOSTĘPNE ROZMIARY (SZEROKOŚĆ SKRZYDŁA)

80	90N	90	100 ¹
----	-----	----	------------------

DOSTAWKI I SKRZYDŁA BIERNE

DEDYKOWANE	PELNA	T4	T5
OPCJONALNE	P1	P2	P3

CENNIK

TYP DRZWI	PRZESZKLENIE	2
Normal	—	1429
Premium	—	1629
	✓	1989
Optimum	—	2249
	✓	2579
Termo Prestige Lux	—	3420
	✓	3970

W powyższej tabeli podane zostały ceny netto za kompletne drzwi.

DOSTĘPNE KOLORY														
	ANTRACYT SZAFIR	ANTRACYT STRUKTURA	ANTRACYT GŁADKI	SREBRNO SZARY	ZŁOTY DĄB	DĄB BAGIENNY	WENGE	ORZECH	MAHOŃ	WINCHESTER	DĄB BIELONY	WOODEC DĄB TURNER	BIAŁY	CZARNY MAT

WZÓR 1



POCHWYTY

ALFA 60 ² / 120 / 150	◀ 45° ▶ 90°
BETA 120 / 150	◀ 45° ▶ 90°
OMEGA 150	◀ 90°
GAMMA 60 / 150	◀ 90°
SIGMA 90 / 150	◀ 90°
TORO 120 / 180	◀ 90°
MODERN 50	◀ 90°
POCKET 20 / 45 / 180	

PRZESZKLENIA

Brak dostępnych przeszkleń dla tego wzoru drzwi.

DOSTĘPNE RAMKI

Brak dostępnych ramek dla tego wzoru drzwi.

DOSTĘPNE ROZMIARY (SZEROKOŚĆ SKRZYDŁA)

80N 80 90N 90 100¹

DOSTAWKI I SKRZYDŁA BIERNE

DEDYKOWANE WSZYSTKIE

CENNIK

TYP DRZWI	PRZESZKLENIE	1
Normal	—	1269
Premium	—	1469
Optimum	—	2109
Termo Prestige Lux	—	3220

W powyższej tabeli podane zostały ceny netto za kompletne drzwi.

DRZWI CAMELEON

DRZWI CAMELEON

W TWOIM WYMARZONYM KOLORZE Z PALETY RAL!



Drzwi **CAMELEON** mogą zostać wykonane jako drzwi pełne bez przetłoczeń, z przetłoczeniami oraz z przeszkleniami (wyłącznie wzory z ramkami ze stali nierdzewnej INOX i BLACK).

Dowiedz się więcej

Ceną wyjściową drzwi **CAMELEON** jest cena podstawowa dla danego modelu drzwi w standardowym wyposażeniu. **Uwaga - wydłużony termin oczekiwania na drzwi. Wykaz dostępnych kolorów po konsultacji z działem sprzedaży.**

DOPŁATA

Normal | Premium
+ 650,00

Optimum | Termo Prestige Lux
+ 990,00

Drzwi **CAMELEON** NORMAL posiadają standard wyposażenia serii NORMAL z tą różnicą, że drzwi **CAMELEON** NORMAL posiadają jeden zamek (tylko zamek główny). Drzwi **CAMELEON** PREMIUM posiadają standard wyposażenia serii PREMIUM. Drzwi z przeszkleniem występują tylko we wzorach z ramkami INOX i BLACK. Drzwi **CAMELEON** OPTIMUM posiadają standard wyposażenia serii OPTIMUM. Drzwi z przeszkleniem występują tylko we wzorach z ramkami INOX i BLACK. Drzwi **CAMELEON** TERMO PRESTIGE LUX posiadają standard wyposażenia serii TERMO PRESTIGE LUX. Drzwi z przeszkleniem występują tylko we wzorach z ramkami INOX i BLACK. Kolekcje Future INOX oraz Glass Design nie są wykonywane jako drzwi lakierowane.

DOSTĘPNE ROZMIARY (SZEROKOŚĆ SKRZYDŁA)

80N 80 90N 90 100¹



¹ Dopłata zgodnie z cennikiem. Rozmiar niedostępny dla linii Termo Prestige Lux. ² Pochwyty ALFA 60 < 45° dostępny wyłącznie dla linii Termo Prestige Lux. ^Δ Kolory Antracyt Szafir oraz Czarny Mat dostępne wyłącznie dla linii Termo Prestige Lux, Optimum z ościeżnicą Termo oraz Premium z ościeżnicą Termo. Kolory niedostępne dla drzwi przeszklonych z ramkami PCV. ^{ΔΔ} Kolor Dąb Bielony dostępny wyłącznie dla linii Termo Prestige Lux, Optimum z ościeżnicą Termo oraz Premium z ościeżnicą Termo. ^{ΔΔΔ} Kolor Woodec Dąb Turner niedostępny dla drzwi z ramkami PCV.





PODANE CENY SĄ CENAMI NETTO ZA KOMPLETNE DRZWI.



	Normal	Premium	Optimum	Termo Prestige Lux
Wzór 1	1269	1469	2109	3220
Wzór 2	1429	1629	2249	3420
Wzór 3	1429	1629	2249	3420
Wzór 4	1429	1629	2249	-
Wzór 5	1429	1629	2249	3420
Wzór 6	1429	1629	2249	3420
Wzór 7	1429	1629	2249	3420
Wzór 8	1429	1629	2249	-
Wzór 9	1429	1629	2249	3420
Wzór 10	1429	1629	2249	3420
Wzór 11	1429	1629	2249	3420
Wzór 13	1429	1629	2249	3420
Wzór 14	1429	1629	2249	3420
Wzór 15	1429	1629	2249	-
Wzór 16	1429	1629	2249	-
Wzór 17	1429	1629	2249	-
Wzór 18	1429	1629	2249	3420
Wzór 26 A	1429	1629	2249	3420
Wzór 26 B	1429	1629	2249	3420
Wzór 26 C	1429	1629	2249	3420
Wzór 26 D	1429	1629	2249	3420
Wzór 26 E	1429	1629	2249	3420
Wzór 26 F	1429	1629	2249	3420
Wzór 26 G	1429	1629	2249	3420
Wzór 27	1429	1629	2249	3420
Wzór 28	1429	1629	2249	3420
Wzór 33	1429	1629	2249	3420
Wzór 34	1429	1629	2249	3420
Wzór 42	1429	1629	2249	3420

	Normal	Premium	Optimum	Termo Prestige Lux
Wzór 12	1729* 1929**	1959* 2159**	2569* 2769**	3820* 4020**
Wzór 12 A	2039* 2239**	2339* 2539**	2949* 3149**	4200* 4400**
Wzór 12 B	2109* 2309**	2409* 2609**	3019* 3219**	4270* 4470**
Wzór 12 C	1729* 1929**	1959* 2159**	2569* 2769**	3820* 4020**
Wzór 19	1829* 2029**	2059* 2259**	2669* 2869**	4020* 4220**
Wzór 20	1829* 2029**	2059* 2259**	2669* 2869**	4020* 4220**
Wzór 21 21 A	1829* 2029**	2059* 2259**	2669* 2869**	4020* 4220**
Wzór 22 22 B	1729* 1929**	1959* 2159**	2569* 2769**	3820* 4020**
Wzór 22 A	2079* 2279**	2309* 2509**	2969* 3169**	4170* 4370**
Wzór 23 23 A	1759* 1959**	2059* 2259**	2669* 2869**	4020* 4220**
Wzór 24	1729* 1929**	1959* 2159**	2569* 2769**	3820* 4020**
Wzór 25 25 A	1729* 1929**	1959* 2159**	2569* 2769**	3820* 4020**
Wzór 25B 25C	1729* 1929**	1959* 2159**	2569* 2769**	3820* 4020**
Wzór 26	1729* 1929**	1959* 2159**	2569* 2769**	3820* 4020**
Wzór 29	1929**** 2029****	2159**** 2259****	2769**** 2869****	4120**** 4220****
Wzór 30	1729* 1929**	1959* 2159**	2569* 2769**	3820* 4020**
Wzór 31 31A	1729* 1929**	1959* 2159**	2569* 2769**	3820* 4020**
Wzór 32 32A 32B	1729* 1929**	1959* 2159**	2569* 2769**	3820* 4020**
Wzór 35	1829* 2029**	2059* 2259**	2669* 2869**	4020* 4220**
Wzór 36	1729* 1929**	1959* 2159**	2569* 2769**	3820* 4020**
Wzór 37 37 A	1729* 1929**	1959* 2159**	2569* 2769**	3820* 4020**
Wzór 38 38 A	1729* 1929**	1959* 2159**	2569* 2769**	3820* 4020**
Wzór 39	1829* 2029**	2059* 2259**	2669* 2869**	4020* 4220**
Wzór 39A 39B	1829* 2029**	2059* 2259**	2669* 2869**	4020* 4220**
Wzór 40 40A	1729* 1929**	1959* 2159**	2569* 2769**	3820* 4020**
Wzór 41	1729* 1929**	1959* 2159**	2569* 2769**	3820* 4020**
Wzór 41A 41B	1729* 1929**	1959* 2159**	2569* 2769**	3820* 4020**

* Ramki ze stali nierdzewnej INOX tylko od zewnętrznej strony drzwi.

*** Aplikacja na ramce nierdzewnej INOX tylko po zewnętrznej stronie.

***** Ramka ze stali nierdzewnej INOX z jednej strony + ramka PVC obustronnie.

** Ramki ze stali nierdzewnej INOX z obu stron drzwi.

**** Ramka ze stali nierdzewnej INOX obustronnie + ramka PVC obustronnie.



WIKĘD LOOKBOOK

Poznaj nasze wybrane realizacje drzwi zewnętrznych.
Zainspiruj się i stwórz swoją unikatową kombinację wzoru, akcesoriów i kolorów!



DEDYKOWANE ROZWIĄZANIA DLA ZESTAWU Z OŚCIEŻNICĄ TERMO

Naświetla dostępne tylko i wyłącznie w komplecie z ościeżnicą TERMO.

Po zastosowaniu ościeżnicy TERMO istnieje możliwość łączenia naświetla z drzwiami jednoskrzydłowymi, drzwiami dwuskrzydłowymi oraz drzwiami z dostawkami nieotwieranymi. Wykonane są z ciepłego profilu aluminiowego TERMO. Dostępne we wszystkich kolorach. Każde naświetle posiada w standardzie pakiet 3-szybowy. Podane ceny naświetli zawierają zestaw montażowy.

Istnieje możliwość wykonania naświetli bocznych i górnych w rozmiarach niestandardowych, czyli pomiędzy wymiarami sugerowanymi w tabelach poniżej. Koszt naświetla o niestandardowym wymiarze to kwota z wymiaru wyższego + 60 zł/szt. za każde niestandardowe naświetle.

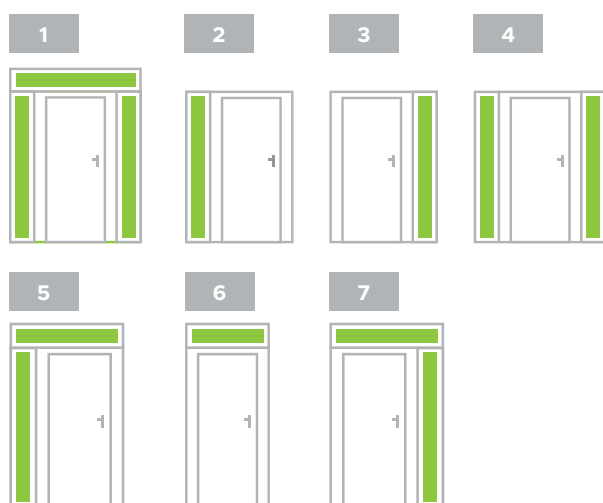
WARTO WIEDZIEĆ

Wyboru właściwego naświetla dobrze dokonać już na etapie projektu budynku. Pozwoli to zredukować koszty montażowe.

NAŚWIETLA GÓRNE¹

↑ ↓	925 (m 80)	1025 (m 90)	1125 (m 100)	1225	1325	1425	1525	1625	1725	1825	1925	2025	2125	2225	2325	2425	2525	2625
200	750	770	790	810	840	860	880	900	920	950	970	1000	1020	1050	1070	1090	1110	1130
300	790	810	840	880	900	940	960	990	1020	1060	1090	1120	1160	1190	1220	1240	1270	1290
400	840	860	890	960	990	1020	1080	1090	1130	1160	1190	1220	1250	1290	1310	1330	1380	1410
500	890	910	940	1030	1060	1090	1120	1170	1220	1250	1310	1350	1400	1440	1490	1530	1570	1620

NAŚWIETLA BOCZNE¹

↑ ↓	200	300	400	500	600	700	800
2080	1000	1120	1220	1350	1440	1520	1600

NAŚWIETLA BOCZNE WYŻSZE NIŻ STANDARD¹

↑ ↓	200	300	400	500	600	700	800
2200	1050	1190	1290	1440	1530	1570	1620
2300	1070	1220	1310	1490	1610	1650	1690
2400	1090	1240	1330	1530	1680	1730	1770

DOSTĘPNE RODZAJE ZESPOLEŃ W NAŚWIETLACH BOCZNYCH

1. Standard (szkło przezroczyste) 4ESG/16/4/14/TF4
2. Szkło mleczne 4ESG/16/4 MAT/14/TF4
3. Szkło refleksyjne 4ESG/16/4 Reflex brąz/14/TF4
4. Piaskowane według wzoru 4ESG/16/4 Piaskowane/14/TF4 (nie dotyczy wzoru 26E)
5. Pełne - panel (w kolorze naświetla)
6. 4ESG/16/4 piaskowane w całości/ 14/TF4.
7. Glass Design 4ESG/16/4/14/TF4 (opcja za dopłatą - strona 73)



NAŚWIETLA GÓRNE¹

	961 (m 80)	1061 (m 90)	1161 (m 100)	1261	1361	1461	1561	1661	1761	1861	1961	2061	2161	2261	2361	2461	2561	2661
200	970	990	1010	1030	1060	1080	1110	1120	1140	1170	1190	1200	1220	1240	1270	1290	1310	1330
300	1030	1060	1080	1120	1140	1180	1200	1230	1280	1300	1330	1360	1400	1430	1460	1490	1510	1530
400	1100	1120	1160	1220	1270	1290	1310	1350	1400	1420	1450	1490	1520	1550	1570	1610	1640	1670
500	1190	1210	1230	1270	1350	1390	1420	1460	1520	1550	1610	1650	1690	1740	1780	1830	1870	1910

NAŚWIETLA BOCZNE¹

	200	300	400	500	600	700	800
2100	1220	1400	1520	1690	1870	2050	2220

NAŚWIETLA BOCZNE WYŻSZE NIŻ STANDARD¹

	200	300	400	500	600	700	800
2200	1240	1430	1550	1740	1930	2110	2300
2300	1270	1460	1570	1780	1990	2170	2380
2400	1290	1490	1610	1830	2050	2270	2490

DOSTĘPNE RODZAJE ZESPOLEŃ W NAŚWIETLACH BOCZNYCH

1. Standard (szkło przezroczyste) 4ESG/20/4/20/TF4
2. Szkło mleczne 4ESG/20/4 MAT/20/TF4
3. Szkło refleksyjne 4ESG/20/4 Reflex brąz/20/TF4
4. Piaskowane według wzoru 4ESG/20/4 Piaskowane/20/TF4 (nie dotyczy wzoru 26E)
5. Pełne - panel (w kolorze naświetla)
6. 4ESG/20/4 piaskowane w całości/ 20/TF4.
7. Glass Design 4ESG/16/4/14/TF4 (opcja za dopłatą - strona 73)

NAŚWIETLA GÓRNE¹

	983 (m 80)	1083 (m 90)	1183	1283	1383	1483	1583	1683	1783	1883	1983	2083	2183	2283	2383	2483	2583	2683
200	970	990	1010	1030	1060	1080	1110	1120	1140	1170	1190	1200	1220	1240	1270	1290	1310	1330
300	1030	1060	1080	1120	1140	1180	1200	1230	1280	1300	1330	1360	1400	1430	1460	1490	1510	1530
400	1100	1120	1160	1220	1270	1290	1310	1350	1400	1420	1450	1490	1520	1550	1570	1610	1640	1670
500	1190	1210	1230	1270	1350	1390	1420	1460	1520	1550	1610	1650	1690	1740	1780	1830	1870	1910

NAŚWIETLA BOCZNE¹

	200	300	400	500	600	700	800
2100	1220	1400	1520	1690	1870	2050	2220

NAŚWIETLA BOCZNE WYŻSZE NIŻ STANDARD¹

	200	300	400	500	600	700	800
2200	1240	1430	1550	1740	1930	2110	2300
2300	1270	1460	1570	1780	1990	2170	2380
2400	1290	1490	1610	1830	2050	2270	2490

DOSTĘPNE RODZAJE ZESPOLEŃ W NAŚWIETLACH BOCZNYCH

1. Standard (szkło przezroczyste) 4ESG/20/4/20/TF4
2. Szkło mleczne 4ESG/20/4 MAT/20/TF4
3. Szkło refleksyjne 4ESG/20/4 Reflex brąz/20/TF4
4. Piaskowane według wzoru 4ESG/20/4 Piaskowane/20/TF4 (nie dotyczy wzoru 26E)
5. Pełne - panel (w kolorze naświetla)
6. 4ESG/20/4 piaskowane w całości/ 20/TF4
7. Glass Design 4ESG/16/4/14/TF4 (opcja za dopłatą - strona 73)

¹Ceny netto w PLN.



DRZWI STALOWE DWUSKRZYDŁOWE PREMIUM

POZNAJ WYPOSAŻENIE OPCJONALNE

Drzwi dwuskrzydłowe posiadają standard wyposażenia serii PREMIUM i mogą występować zarówno z ościeżnicami „9” i „11” jak i TERMO (dopłata do ościeżnicy TERMO zgodnie z cennikiem).

W przedstawionych wzorach istnieje możliwość zamówienia skrzydła biernego w wersji pełnej bez przetłoczeń, przetłoczonej bądź z przeszkleniem zgodnie z tabelą dopłat.

W drzwiach z ościeżnicą TERMO istnieje możliwość zamówienia naświetli górnych oraz bocznych (dopłata zgodnie z cennikiem). Skrzydło bierne jest elementem otwierającym.

DOSTĘPNE KOLORY W OKLEINIE

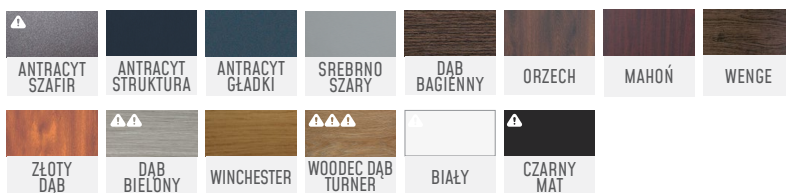

△ Kolory dostępne dla linii Premium z ościeżnicą Termo. Kolory niedostępne są dla wzorów przeszklonych z ramkami PCV. △△ Kolor Dąb Bielony dostępny dla linii Premium z ościeżnicą Termo. △△△ Kolor Woodec Dąb Turner niedostępny dla drzwi z ramkami PCV.

SKRZYDŁO BIERNE

SKRZYDŁA BIERNE Z PRZETŁOCZENIEM I PRZESZKLIENIEM

SKRZYDŁA BIERNE PRZESZKLONE

PEŁNE	PT 1	PT 2	PT 3	PT 4	P 1	P 2	P 3	P 4	P 5	P 6	P 7	P 8
+ 1220*	+ 2050*	+ 2050*	+ 2050*	+ 2050*	+ 1950*	+ 1650*	+ 1950*	+ 2050*	+ 1850*	+ 1850*	+ 1850*	+ 1850*

SKRZYDŁA BIERNE Z PRZETŁOCZENIEM

SKRZYDŁA BIERNE Z APLIKACJĄ INOX BEZ PRZESZKLENIA

T 1	T 2	T 3	T 4	T 5	T 6	T 7	T 8	X 1	X 2	X 3	X 4	X 5	X 6
+ 1320*	+ 1320*	+ 1320*	+ 1320*	+ 1320*	+ 1320*	+ 1320*	+ 1320*	-	+ 1620*	+ 1620*	+ 1620*	+ 1620*	+ 1620*

Dydykowane do wzoru 13, 3, 8, 14, 26, 2, 4, 5, 9, 10, 34, 11, 15, 16, 17, 18, 27, 28, 22B, 31A, 37, 38, 12C

DOSTĘPNE RAMKI BLACK DLA SKRZYDEŁ BIERNYCH

- P6
- P7
- X3
- X6

DOSTĘPNE RODZAJE PRZESZKLEŃ W SKRZYDLE BIERNYM

REFLEX PŁASKI, REFLEX WYPUKŁY, MLECZNA	P1	P3	STANDARD (PRZEZROCZYSTE), PIASKOWANA W CAŁOŚCI	P4	P5	P6	P7	P8			
STANDARD (PRZEZROCZYSTE), REFLEX PŁASKI, MLECZNA, PIASKOWANA W CAŁOŚCI	P2		STANDARD (PRZEZROCZYSTE), REFLEX PŁASKI, PIASKOWANA W CAŁOŚCI, MLECZNA	PT1	PT2	PT3	PT4	KRYSZTAŁ, SREBRNA KOSTKA, CZARNA KOSTKA			
								PT1	PT2	P4	P5

BUDOWA DRZWI DWUSKRZYDŁOWYCH PREMIUM

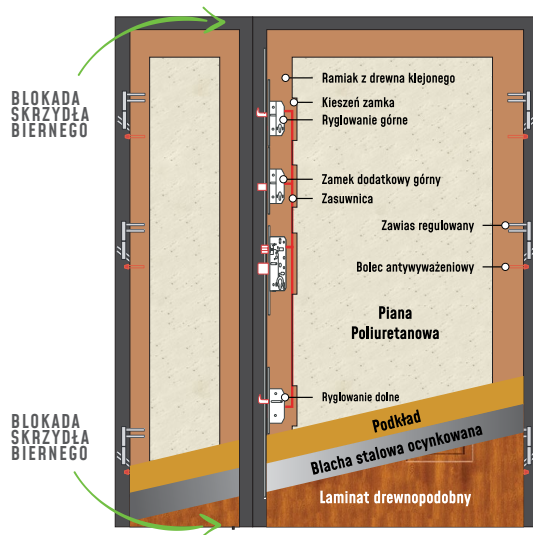

DOSTĘPNE WYMIARY DRZWI DWUSKRZYDŁOWYCH

SZEROKOŚĆ ZESTAWU	SZEROKOŚĆ SKRZYDŁA CZYNNEGO	SZEROKOŚĆ SKRZYDŁA BIERNEGO
110	80	30
120	90	30
130	80	40
	90	40
140	80	50
	90	50
150	100	30
	80	60
160	90	50
	100	50

Dopłata zgodnie z cennikiem. Istnieje możliwość wykonania w skrzydle biernym innych przeszkleń niż sugerowane (wyłącznie po konsultacji z działem sprzedaży).

WAŻNA INFORMACJA

Do ceny wybranego wzoru drzwi jednoskrzydłowych z serii PREMIUM (cena drzwi bez przeszklenia lub cena drzwi z przeszkleniem) należy doliczyć cenę wybranego skrzydła biernego zgodnie z poniższą tabelą oraz jeśli drzwi mają być wyposażone w ościeżnicę TERMO dopłatę z ostatniej kolumny.

CENY DRZWI JEDNOSKRZYDŁOWYCH			CENY DOPLAT DO DRZWI DWUSKRZYDŁOWYCH			DOPLATA ZA OŚCIEŻNICĘ TERMO
WZÓR	CENA DRZWI BEZ PRZESZKLENIA*	CENA DRZWI Z PRZESZKLIENIEM*	SKRZYDŁO BIERNE PEŁNE BEZ PRZETŁOCZEŃ*	SKRZYDŁO BIERNE Z PRZETŁOCZENIAMI*	SKRZYDŁO BIERNE PRZESZKŁONE*	
WZÓR 1	1469	-	+ 1220	+ w zależności od wybranego wzoru	+ w zależności od wybranego wzoru	+ 680
WZÓR 2, 3, 4, 5, 33, 34B	1629	1989	+ 1220	+ w zależności od wybranego wzoru	+ w zależności od wybranego wzoru	+ 680
WZÓR 6, 33A, 34	1629	2229	+ 1220	+ w zależności od wybranego wzoru	+ w zależności od wybranego wzoru	+ 680
WZÓR 7, 8, 10, 34A, 42	1629	2329	+ 1220	+ w zależności od wybranego wzoru	+ w zależności od wybranego wzoru	+ 680
WZÓR 9, 9A, 11, 15, 16, 17, 18	1629	2429	+ 1220	+ w zależności od wybranego wzoru	+ w zależności od wybranego wzoru	+ 680
WZÓR 9B	1629	2819	+ 1220	+ w zależności od wybranego wzoru	+ w zależności od wybranego wzoru	+ 680
WZÓR 19, 20, 21, 21A, 23, 23A, 35, 39, 39A, 39B	2059** 2259***	2529	+ 1220	+ w zależności od wybranego wzoru	+ w zależności od wybranego wzoru	+ 680
WZÓR 12, 22, 24, 25, 26, 30, 31, 32, 36, 37, 38, 40, 41, 42	1959** 2159***	2429	+ 1220	+ w zależności od wybranego wzoru	+ w zależności od wybranego wzoru	+ 680
WZÓR 12A****	2339** 2539***	2809	+ 1220	+ w zależności od wybranego wzoru	+ w zależności od wybranego wzoru	+ 680
WZÓR 12B****	2409** 2609***	2879	+ 1220	+ w zależności od wybranego wzoru	+ w zależności od wybranego wzoru	+ 680
WZÓR 13, 14, 26C, 26D, 27, 28	1629	-	+ 1220	+ w zależności od wybranego wzoru	+ w zależności od wybranego wzoru	+ 680
WZÓR 22A****	2309** 2509***	2429	+ 1220	+ w zależności od wybranego wzoru	+ w zależności od wybranego wzoru	+ 680
WZÓR 29	2259***	2529	+ 1220	+ w zależności od wybranego wzoru	+ w zależności od wybranego wzoru	+ 680
WZÓR 32, 32A, 32B, 40, 40A, 41, 41A, 41B	1959** 2159***	-	+ 1220	+ w zależności od wybranego wzoru	+ w zależności od wybranego wzoru	+ 680
WZÓR 31, 31A	1959** 2159***	2529	+ 1220	+ w zależności od wybranego wzoru	+ w zależności od wybranego wzoru	+ 680

CAMELEON PREMIUM

Do wybranej kombinacji z tabeli powyżej należy doliczyć dopłatę za malowanie RAL w wysokości 980 zł.

* Podane ceny netto w PLN

** INOX z zewnątrz

*** INOX obustronnie

**** Aplikacja ozdobna 3D na ramce INOX tylko po zewnętrznej stronie

POZNAJ WYPOSAŻENIE OPCJONALNE

Drzwi z dostawkami posiadają standard wyposażenia dokładnie taki, jak wybrana linia drzwi i dodatkowo zawsze doposażone są w ciepłą ościeżnicę TERMO. Dostawki, czyli tzw. imitacje skrzydła mogą występować z jednej strony lub z obu stron skrzydła głównego i zawsze w standardzie skonstruowane są również na bazie ościeżnicy ciepłej TERMO. Dostawki są elementami uniwersalnymi i w wersji pojedynczej ta sama dostawka może występować z lewej lub z prawej strony w zależności od potrzeby. Ościeżnica drzwiowa z ościeżnicą dostawki łączona jest analogicznie do połączenia z naświetlem.

Dostawki nieotwierane dostępne są w szerokościach 30, 40, 50 i 60 (dostępność zależna od linii drzwi).

DOSTĘPNOŚĆ PONIŻSZYCH SZEROKOŚCI TYLKO DLA LINII PREMIUM. DLA LINII OPTIMUM I TERMO PRESTIGE LUX DOSTĘPNE SZEROKOŚCI PO KONSULTACJI Z DZIAŁEM SPRZEDAŻY. CENY ZAWIERAJĄ 1 SZTUKĘ DOSTAWKI.

	DOSTAW. PEŁNA	DOSTAWKI Z PRZETŁOCZENIEM I PRZESZKLENIEM				DOSTAWKI PRZESZKŁONE							
		PT 1	PT 2	PT 3	PT 4	P 1	P 2	P 3	P 4	P 5	P 6	P 7	P 8
PREMIUM	+ 1600*	+ 2320*	+ 2320*	+ 2320*	+ 2320*	+ 2270*	+ 2070*	+ 2270*	+ 2470*	+ 2220*	+ 2220*	+ 2220*	+ 2220*
Dost. szerokości	30,40,50,60	40, 50, 60	40, 50, 60	40, 50, 60	40, 50, 60	40, 50, 60	40, 50, 60	40, 50, 60	40, 50, 60	40, 50, 60	30,40,50,60	40, 50, 60	40, 50, 60
OPTIMUM	+ 1860*	+ 2560*	+ 2560*	+ 2560*	+ 2560*	+ 2510*	+ 2310*	+ 2510*	+ 2710*	+ 2460*	+ 2460*	+ 2460*	+ 2460*
Dost. szerokości	30,40,50,60	50, 60	50, 60	50, 60	50, 60	50, 60	50, 60	50, 60	50, 60	50, 60	40, 50, 60	50, 60	50, 60
TERMO PRESTIGE LUX	+ 2150*	+ 2850*	+ 2850*	+ 2850*	+ 2850*	+ 2800*	+ 2600*	+ 2800*	+ 3000*	+ 2750*	+ 2750*	+ 2750*	+ 2750*
Dost. szerokości	30,40,50,60	50, 60	50, 60	50, 60	50, 60	50, 60	50, 60	50, 60	50, 60	50, 60	40, 50, 60	50, 60	50, 60

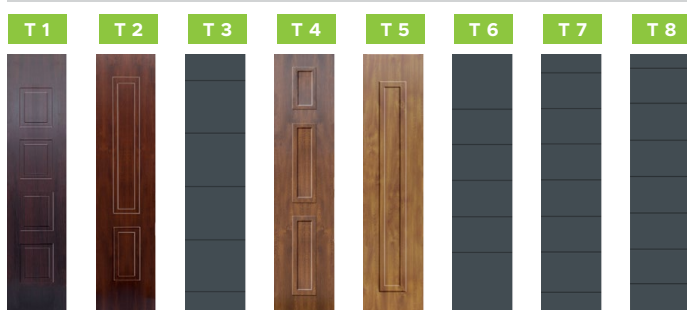
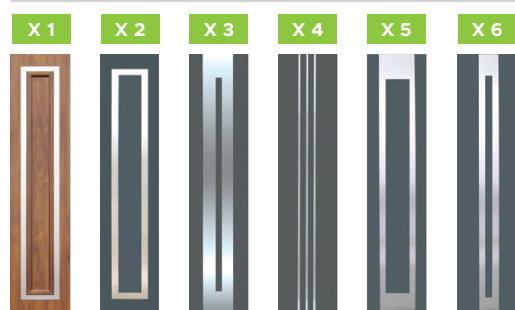
DOSTAWKI Z PRZETŁOCZENIEM

DOSTAWKI Z APLIKACJĄ INOX BEZ PRZESZKLENIA

	T 1	T 2	T 3	T 4	T 5	T 6	T 7	T 8	X 1	X 2	X 3	X 4	X 5	X 6
PREMIUM	+ 1700*	+ 1700*	+ 1700*	+ 1700*	+ 1700*	+ 1700*	+ 1700*	+ 1700*	-	+ 2000*	+ 2000*	+ 2000*	+ 2000*	+ 2000*
Dost. szerokości	30,40,50,60	30,40,50,60	30,40,50,60	30,40,50,60	30,40,50,60	30,40,50,60	30,40,50,60	30,40,50,60	-	40, 50, 60	40, 50, 60	40, 50, 60	40, 50, 60	30,40,50,60
OPTIMUM	+ 1960*	+ 1960*	+ 1960*	+ 1960*	+ 1960*	+ 1960*	+ 1960*	+ 1960*	-	+ 2260*	+ 2260*	+ 2260*	+ 2260*	+ 2260*
Dost. szerokości	40, 50, 60	40, 50, 60	30,40,50,60	40, 50, 60	40, 50, 60	30,40,50,60	30,40,50,60	30,40,50,60	-	50, 60	50, 60	40, 50, 60	50, 60	40, 50, 60
TERMO PRESTIGE LUX	+ 2250*	+ 2250*	+ 2250*	+ 2250*	+ 2250*	+ 2250*	+ 2250*	+ 2250*	-	+ 2550*	+ 2550*	+ 2550*	+ 2550*	+ 2550*
Dost. szerokości	40, 50, 60	40, 50, 60	30,40,50,60	40, 50, 60	40, 50, 60	30,40,50,60	30,40,50,60	30,40,50,60	-	50, 60	50, 60	40, 50, 60	50, 60	40, 50, 60

INOX JEDNOSTRONNIE
INOX OBUSTRONNIE

PREMIUM	+ 2250*	+ 2150*	+ 2150*	+ 2150*	+ 2150*	+ 2150*
Dost. szerokości	40, 50, 60	40, 50, 60	40, 50, 60	40, 50, 60	40, 50, 60	30,40,50,60
OPTIMUM	+ 2510*	+ 2410*	+ 2410*	+ 2410*	+ 2410*	+ 2410*
Dost. szerokości	50, 60	50, 60	50, 60	40, 50, 60	50, 60	40, 50, 60
TERMO PRESTIGE LUX	+ 2700*	+ 2700*	+ 2700*	+ 2700*	+ 2700*	+ 2700*
Dost. szerokości	50, 60	50, 60	50, 60	40, 50, 60	50, 60	40, 50, 60

RAMKI BLACK DOSTĘPNE SĄ DLA NASTĘPUJĄCYCH DOSTAWEK

PT4 P5 P6 P7 P8 X3 X6

KOLORY DOSTĘPNE W OKLEINIE														
----------------------------	--	--	--	--	--	--	--	--	--	--	--	--	--	--

DOSTĘPNE RODZAJE PRZESZKLEN W SKRZYDLE BIERNYM

REFLEX PŁASKI, REFLEX WYPUKŁY, MLECZNA

P1 P3

STANDARD (PRZECZYSTY), REFLEX PŁASKI, MLECZNA, PIASKOWANA W CAŁOŚCI

P2

STANDARD (PRZECZYSTY), REFLEX PŁASKI, PIASKOWANA W CAŁOŚCI, PIASKOWANA WG WZORU, MLECZNA

PT1 PT2 PT3 PT4

STANDARD (PRZECZYSTY), PIASKOWANA WG WZORU, REFLEKS PŁASKI, MLECZNA, PIASKOWANA W CAŁOŚCI

P4 P5 P6 P7 P8

KRYSTAŁ, SREBRNA KOSTKA, CZARNA KOSTKA

PT1 PT2 P4 P5

DOSTAWKI NIEOTWIERANE PREMIUM

Szerokość dostawki (np. 40) oznacza, że skrzydło dostawki wraz z ościeżnicą ma po zewnętrznej stronie całkowitą szerokość (Sc) 40 cm.

DOSTĘPNE ROZMIARY DOSTAWEK

SZEROKOŚĆ ZESTAWU	SZEROKOŚĆ SKRZYDŁA	SZEROKOŚĆ DOSTAWEK
1525	80	30 + 30
1625	90	30 + 30
1725	80	40 + 40
	100	30 + 30
1825	90	40 + 40
	100	40 + 40
1925	80	50 + 50

I TAK DALEJ. DOPLATA DO DRZWI 100 ZGODNIE Z CENNIKIEM

SZCZEGÓŁOWE CECHY DRZWI PREMIUM TERMO ZNAJDZIESZ NA STRONIE 9

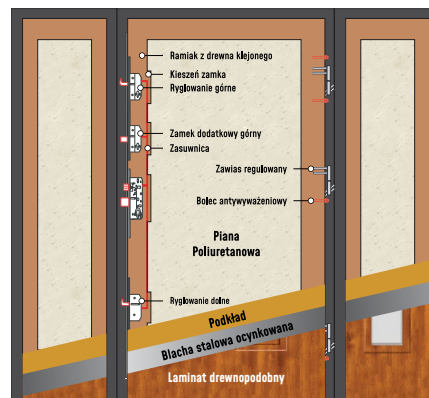

DOSTAWKI NIEOTWIERANE OPTIMUM

Szerokość dostawki (np. 40) oznacza, że skrzydło dostawki wraz z ościeżnicą ma po zewnętrznej stronie całkowitą szerokość (Sc) 40 cm.

DOSTĘPNE ROZMIARY DOSTAWEK

SZEROKOŚĆ ZESTAWU	SZEROKOŚĆ SKRZYDŁA	SZEROKOŚĆ DOSTAWEK
1761	80	40 + 40
1861	90	40 + 40
1961	100	40 + 40
	800	50 + 50

I TAK DALEJ. DOPLATA DO DRZWI 100 ZGODNIE Z CENNIKIEM

SZCZEGÓŁOWE CECHY DRZWI OPTIMUM TERMO ZNAJDZIESZ NA STRONIE 7

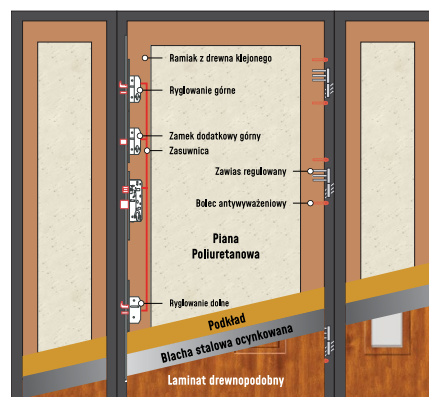

DOSTAWKI NIEOTWIERANE TERMO PRESTIGE LUX

Szerokość dostawki (np. 40) oznacza, że skrzydło dostawki wraz z ościeżnicą ma po zewnętrznej stronie całkowitą szerokość (Sc) 40 cm.

DOSTĘPNE ROZMIARY DOSTAWEK

SZEROKOŚĆ ZESTAWU	SZEROKOŚĆ SKRZYDŁA	SZEROKOŚĆ DOSTAWEK
1783	80	40 + 40
1883	90	40 + 40
1983	80	50 + 50

I TAK DALEJ. DOPLATA DO DRZWI 100 ZGODNIE Z CENNIKIEM

SZCZEGÓŁOWE CECHY DRZWI TERMO PRESTIGE LUX ZNAJDZIESZ NA STRONIE 6

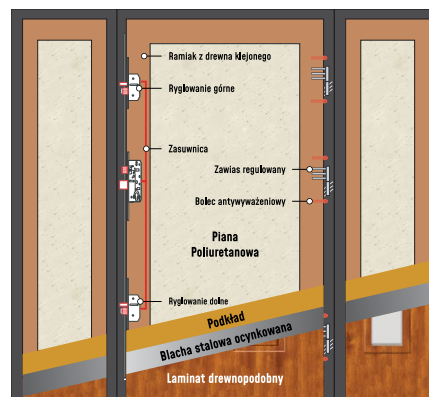

△ Kolory dostępne wyłącznie dla linii Termo Prestige Lux, Optimum z ościeżnicą Termo oraz Premium z ościeżnicą Termo. Kolory te są niedostępny dla drzwi przeszklonych z ramkami PCV. △△ Kolor Dąb Bielony dostępny wyłącznie dla linii Termo Prestige Lux, Optimum z ościeżnicą Termo oraz Premium z ościeżnicą Termo. △△△ Kolor Woodec Dąb Turner niedostępny dla drzwi z ramkami PCV.

POZNAJ WYPOSAŻENIE OPCJONALNE

WZÓR	LINIA DRZWI	CENY DRZWI			CENY DOPŁAT DO DRZWI Z DOSTAWKAMI		
		CENA DRZWI BEZ PRZESZKLENIA ¹	CENA DRZWI Z PRZESZKLIENIEM ¹	DOPŁATA ZA OŚCIEŻNICĘ TERMO	DOSTAWKA PEŁNA BEZ PRZETŁOCZEŃ ¹	DOSTAWKA Z PRZETŁOCZENIAMI ¹	DOSTAWKA PRZESZKŁONA ¹
WZÓR 1	Premium	1469	-	+ 680	+ 1600		
	Optimum	2109	-	+ 750	+ 1860		
	Termo Prestige Lux	3220	-	-	+ 2150		
WZÓR 2, 3, 5	Premium	1629	1989	+ 680	+ 1600		
	Optimum	2249	2579	+ 750	+ 1860		
	Termo Prestige Lux	3420	3970	-	+ 2150		
WZÓR 4	Premium	1629	1989	+ 680	+ 1600		
	Optimum	2249	2579	+ 750	+ 1860		
	Termo Prestige Lux	-	-	-	+ 2150		
WZÓR 6	Premium	1629	2229	+ 680	+ 1600		
	Optimum	2249	2869	+ 750	+ 1860		
	Termo Prestige Lux	3420	4170	-	+ 2150		
WZÓR 7	Premium	1629	2329	+ 680	+ 1600		
	Optimum	2249	2919	+ 750	+ 1860		
	Termo Prestige Lux	3420	4220	-	+ 2150		
WZÓR 8	Premium	1629	2329	+ 680	+ 1600		
	Optimum	2249	2919	+ 750	+ 1860		
	Termo Prestige Lux	-	-	-	+ 2150		
WZÓR 9, 11	Premium	1629	2429	+ 680	+ 1600		
	Optimum	2249	3019	+ 750	+ 1860		
	Termo Prestige Lux	3420	4270	-	+ 2150		
WZÓR 10	Premium	1629	2329	+ 680	+ 1600		
	Optimum	2249	2919	+ 750	+ 1860		
	Termo Prestige Lux	3420	4220	-	+ 2150		
WZÓR 12	Premium	1959* 2159	2429	+ 680	+ 1600		
	Optimum	2569* 2769	3019	+ 750	+ 1860		
	Termo Prestige Lux	3820* 4020**	4270	-	+ 2150		
WZÓR 13, 14, 27, 28	Premium	1629	-	+ 680	+ 1600		
	Optimum	2249	-	+ 750	+ 1860		
	Termo Prestige Lux	3420	-	-	+ 2150		
WZÓR 15, 16, 17	Premium	1629	2429	+ 680	+ 1600		
	Optimum	2249	3019	+ 750	+ 1860		
	Termo Prestige Lux	-	-	-	+ 2150		
WZÓR 18	Premium	1629	2429	+ 680	+ 1600		
	Optimum	2249	3019	+ 750	+ 1860		
	Termo Prestige Lux	3420	4270	-	+ 2150		
WZÓR 19, 20, 21, 23, 35, 39	Premium	2059* 2259**	2529	+ 680	+ 1600		
	Optimum	2669* 2869**	3119	+ 750	+ 1860		
	Termo Prestige Lux	4020* 4220**	4470	-	+ 2150		
WZÓR 22, 24, 25, 26, 36, 37, 38	Premium	1959* 2159**	2429	+ 680	+ 1600		
	Optimum	2569* 2769**	3019	+ 750	+ 1860		
	Termo Prestige Lux	3820* 4020**	4270	-	+ 2150		
WZÓR 26C, 26D, 27, 28	Premium	1629	-	+ 680	+ 1600		
	Optimum	2249	-	+ 750	+ 1860		
	Termo Prestige Lux	3420	-	-	+ 2150		
WZÓR 29	Premium	2259**	2529	+ 680	+ 1600		
	Optimum	2869**	3119	+ 750	+ 1860		
	Termo Prestige Lux	4220**	4470	-	+ 2150		

+ w zależności od wybranego wzoru

+ w zależności od wybranego wzoru

* INOX od zewnątrz

** INOX obustronnie



		CENY DRZWI		CENY DOPŁAT DO DRZWI Z DOSTAWKAMI			
WZÓR	LINIA DRZWI	CENA DRZWI BEZ PRZESZKLENIA ¹	CENA DRZWI Z PRZESZKLENIEM ¹	DOPŁATA ZA OŚCIEŻNICĘ TERMO	DOSTAWKA PEŁNA BEZ PRZETŁOCZEŃ ¹	DOSTAWKA Z PRZETŁOCZE- NIAMI ¹	DOSTAWKA PRZESZKLONA ¹
WZÓR 31	Premium	1959* 2159**	2529	+ 680	+ 1600	+ w zależności od wybranego wzoru	+ w zależności od wybranego wzoru
	Optimum	2569* 2769**	3119	+ 750	+ 1860		
	Termino Prestige Lux	4020* 4220**	4470	-	+ 2150		
WZÓR 32	Premium	1959* 2709**	-	+ 680	+ 1600		
	Optimum	2569* 2729**	-	+ 750	+ 1860		
	Termino Prestige Lux	3920* 4120**	-	-	+ 2150		
WZÓR 33	Premium	1629	1989	+ 680	+ 1600		
	Optimum	2249	2619	+ 750	+ 1860		
	Termino Prestige Lux	3420	3960	-	+ 2150		
WZÓR 34	Premium	1629	2229	+ 680	+ 1600		
	Optimum	2249	2819	+ 750	+ 1860		
	Termino Prestige Lux	3420	4170	-	+ 2150		
WZÓR 40, 41	Premium	1959* 2159**	-	+ 680	+ 1600		
	Optimum	2569* 2769**	-	+ 750	+ 1860		
	Termino Prestige Lux	3920* 4120**	-	-	+ 2150		
WZÓR 42	Premium	1629	2329	+ 680	+ 1600		
	Optimum	2249	2919	+ 750	+ 1860		
	Termino Prestige Lux	3420	4220	-	+ 2150		

* INOX od zewnątrz

** INOX obustronnie



SPOSOBY OTWIERANIA



Otwieranie drzwi z zewnątrz pociągając za uchwyt



Otwieranie drzwi za pomocą klucza



Na zewnątrz



Wewnątrz

1 Klamko-pochwyty



2 Pochwyty obustronny



3 Klamko-pochwyty lub pochwyty obustronny z elektrozaczepek (funkcja rolki)



W przypadku korzystania z funkcji rolki w elektrozaczepek niezbędne jest wyposażenie drzwi w samozamykacz.

4 Klamko-pochwyty lub pochwyty obustronny z elektrozaczepek



5 Pochwyty z przyciskiem (jedno lub dwustronny)



6 Drzwi z systemem automatycznego otwierania



W przypadku korzystania z funkcji rolki w elektrozaczepek niezbędne jest wyposażenie drzwi w samozamykacz. Elektrozaczepek podłączony jest do zasilania, otwierany np. za pomocą domofonu. Konieczne jest stosowanie dedykowanego zasilacza.

Elektrozaczepek podłączony jest do zasilania.

Zestaw zawiera czytnik linii papilarnych, system zbliżeniowy lub klawiaturę kodową. Dotyczy wyłącznie drzwi Termo Prestige Lux. Drzwi wyposażone są w zasuwnicę automatyczną.

7 Pochwyty z przyciskiem oraz zasuwnica automatyczna



8 Drzwi przystosowane do zewnętrznego sterowania



9 Drzwi z systemem automatycznego otwierania w pochwyty

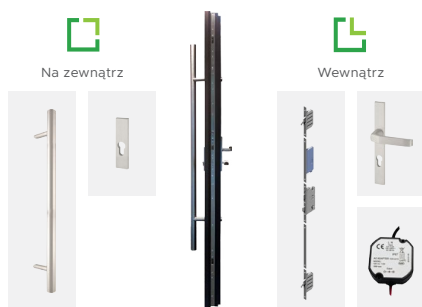
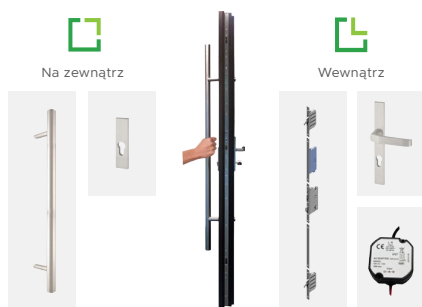

Przycisk w pochwyty uruchamia zasuwnicę. Dotyczy wyłącznie drzwi Termo Prestige Lux.

W celu uruchomienia tak skonfigurowanych drzwi należy podłączyć je do zewnętrznego sterownika (np. WiKeys). Dotyczy wyłącznie drzwi Termo Prestige Lux. Drzwi wyposażone są w zasuwnicę automatyczną.

Zestaw zawiera pochwyty z czytnikiem linii papilarnych. Dotyczy wyłącznie drzwi Termo Prestige Lux oraz Optimum Termo wyposażone w zasuwnicę automatyczną lub elektrozaczepek(y) z pamięcią.



AKCESORIA OPCJONALNE ZA DOPLATĄ

NAZWA I OPIS	PREMIUM NORMAL	OPTIMUM	TERMO PRESTIGE LUX
 <p>Kontrola dostępu WiKeys W skład zestawu wchodzi centralka oraz aplikacja umożliwiające zdalne zarządzanie drzwiami, roletami, bramą garażową lub wjazdową, alarmem, itp.</p>	1950,00 PROMOCJA	1950,00 PROMOCJA	1950,00 PROMOCJA
 <p>Inteligentna wkładka lapkey W skład zestawu wchodzi wkładka z gałką mechatroniczną, transpondery (3 szt.), karta właścicielska, aplikacja na smartfona oraz akcesoria niezbędne do montażu wkładki. System wspiera komunikację szyfrowanych połączeń NFC oraz Bluetooth.</p>	1850,00	1850,00	1850,00
 <p>System biometryczny (Czytnik linii papilarnych) System automatycznego otwierania drzwi - otwieranie za pomocą odcisku palca.</p>	-	-	3300,00
 <p>System kodowy System automatycznego otwierania drzwi - otwieranie poprzez wprowadzenie kodu na klawiaturze.</p>	-	-	3050,00
 <p>System zbliżeniowy System automatycznego otwierania drzwi - otwieranie poprzez zbliżeniowy czytnik (w zestawie 2 szt.) lub np. kluczyk samochodowy.</p>	-	-	3050,00
 <p>Zamek Automatic z napędem elektrycznym do zewnętrznego sterowania W skład zestawu wchodzi zamek automatyczny z napędem elektrycznym, odpowiednie okablowanie. Dostępne tylko dla linii Termo Prestige Lux, nie wymaga stosowania elektrozaczepów, w standardzie zasuwnica automatyczna.</p>	-	-	1650,00
 <p>Zamek Automatic z napędem elektrycznym sterowany pochwytem z przyciskiem W skład zestawu wchodzi zamek automatyczny z napędem elektrycznym, odpowiednie okablowanie. Dostępne tylko dla linii Termo Prestige Lux, nie wymaga stosowania elektrozaczepów, w standardzie zasuwnica automatyczna. Do zestawu należy wybrać dodatkowo pochwyty z przyciskiem.</p>	-	-	1650,00 + cena wybranego pochwytu
 <p>WISMAŁT Kontrola dostępu WiSmart Drzwi System oparty na sieci µWiFi. Współpracuje ze wszystkimi elektrozaczepami WIKĘD. Możliwość logowania za pomocą kont Facebook, Google lub dowolnego e-maila.</p>	295,00	295,00	295,00
 <p>WISMAŁT Kontrola dostępu WiSmart Rolety System oparty na sieci µWiFi. Możliwość logowania za pomocą kont Facebook, Google lub dowolnego e-maila.</p>	245,00	245,00	245,00
 <p>WISMAŁT Kontrola dostępu WiSmart Rolety DC System oparty na sieci µWiFi. Możliwość logowania za pomocą kont Facebook, Google lub dowolnego e-maila. Wymaga zastosowania zasilacza 12V.</p>	210,00	210,00	210,00
 <p>WISMAŁT Kontrola dostępu WiSmart Bramy System oparty na sieci µWiFi. Dedykowane rozwiązanie dla bram garażowych oraz zamka automatic WIKĘD. Możliwość logowania za pomocą kont Facebook, Google lub dowolnego e-maila.</p>	295,00	295,00	295,00
 <p>Pochwyty prostokątne Beta 150 cm z czytnikiem linii papilarnych Kąt montażu: 90°. Kolor: INOX (stal nierdzewna). Dla drzwi Termo Prestige Lux zestaw zawiera programator, zasilacz oraz zamek Automatic lub trzy elektrozaczepy z pamięcią - zależnie od wybranej opcji. ⚠ Dla drzwi Optimum pochwyty dostępne wyłącznie w konfiguracji z ościeżnicą Termo. Zestaw zawiera programator, zasilacz oraz elektrozaczep z pamięcią.</p>	-	3900,00 Klamko-pochwyty	3900,00 Klamko-pochwyty























AKCESORIA WLICZONE W CENĘ DRZWI

NAZWA I OPIS	 PREMIUM NORMAL	 OPTIMUM	 TERMO PRESTIGE LUX
 Klamka Prime Dostępne kolory: Stare Złoto / INOX (stal nierdzewna)	130,00	150,00	130,00
 Klamka Tahoma Dostępne kolory: Stare Złoto / INOX (stal nierdzewna)	130,00	150,00	130,00
 Klamka Manitoba Dostępne kolory: INOX (stal nierdzewna) / Stare Złoto / Tytan	130,00	150,00	130,00
 Klamka Magnus Dostępne kolory: INOX (stal nierdzewna) / Stare Złoto / Tytan	130,00	150,00	130,00
 Wkładka (30/45) / Wkładko-gałka (30/45) System jednego klucza	85,00 <small>Drzwi Normal</small>	-	-
 Wkładka WILKA (30/45) / Wkładko-gałka (30/45) System jednego klucza. 5 kluczy w zestawie.	85,00	-	-
 Wkładka WILKA (50/50) / Wkładko-gałka (50/50) System jednego klucza. 5 kluczy w zestawie.	-	125,00	-
 Wkładko-gałka lub wkładka obustronna WILKA (55/55) System jednego klucza. 3 klucze w zestawie.	-	-	95,00
 Próg aluminiowy z uszczelką	45,00	-	-
 Próg PCV z uszczelką Do ościeżnicy Termo	45,00	-	-
 Próg aluminiowy z uszczelką Do ościeżnicy Termo	45,00	-	-
 Próg aluminiowy	-	60,00	-
 Ciepły próg PCV/ALU z przegrodą termiczną Do ościeżnicy Termo	-	85,00	
 Ościeżnica stalowa 9, 11	350,00	-	
 Ościeżnica stalowa 12	-	420,00	-
 Ościeżnica aluminiowa Termo	-	-	1300,00

AKCESORIA OPCJONALNE ZA DOPŁATĄ

NAZWA I OPIS	PREMIUM NORMAL	OPTIMUM	TERMO PRESTIGE LUX
<p>Drzwi wyższe niż standardowa wysokość Maksymalna wysokość wraz z ościeżnicą (Hc) do 2400 mm. Dostępne wyłącznie z ościeżnicą Termo. Dotyczy drzwi jednoskrzydłowych oraz drzwi z naświetlami. Obowiązuje dopłata do linii Premium.</p>	860,00 + ościeżnica Termo Dotyczy wyłącznie linii Premium	890,00 + ościeżnica Termo	980,00
<p>NOWOŚĆ</p> <p>Zawias chowany (komplet) W skład kompletu drzwi z zawiasem chowanym wchodzi 2 szt. zawiasów. W przypadku drzwi wyższych niż 2200 mm zachodzi konieczność zastosowania dodatkowego trzeciego zawiasu.</p>	-	-	1450,00 Drzwi do wysokości 2200 mm 2175,00 Drzwi powyżej wysokości 2200 mm
<p>NOWOŚĆ</p> <p>Zestaw montażowy do zawiasów chowanych Zestaw wielokrotnego wykorzystania niezbędny do montażu drzwi. W przypadku posiadania wcześniej nabytego zestawu nie jest wymagany jego ponowny zakup.</p>	-	-	90,00
<p>Ościeżnica Termo Drzwi Premium</p>	680,00 ¹ 990,00 ²	-	-
<p>Ościeżnica Termo Drzwi Optimum</p>	-	750,00 ¹ 1130,00 ²	-
<p>Klamka Manitoba Kolor: Black</p>	70,00 ¹ 200,00 ² Dopłata dla linii Premium	60,00 ¹ 210,00 ²	70,00 ¹ 200,00 ²
<p>Klamka Magnus Kolor: Black</p>	70,00 ¹ 200,00 ² Dopłata dla linii Premium	60,00 ¹ 210,00 ²	70,00 ¹ 200,00 ²
<p>Klamka Prestige klasa C (z zabezpieczeniem) Kolory: Tytan, Stare Złoto, INOX (stal nierdzewna)</p>	200,00 ¹ 330,00 ² Dopłata dla linii Premium	180,00 ¹ 330,00 ²	200,00 ¹ 330,00 ²
<p>Klamka Prestige klasa C (bez zabezpieczenia) Kolory: Tytan, Stare Złoto, INOX (stal nierdzewna)</p>	160,00 ¹ 290,00 ² Dopłata dla linii Premium	140,00 ¹ 290,00 ²	180,00 ¹ 290,00 ²
<p>Klamka Prestige klasa C (z zabezpieczeniem) Kolor: Black</p>	300,00 ¹ 430,00 ² Dopłata dla linii Premium	280,00 ¹ 430,00 ²	300,00 ¹ 430,00 ²
<p>Klamka Magnus klasa C (z zabezpieczeniem) Kolory: Stare Złoto, INOX (stal nierdzewna)</p>	200,00 ¹ 330,00 ² Dopłata dla linii Premium	180,00 ¹ 330,00 ²	200,00 ¹ 330,00 ²
<p>Klamko-gałka klasa C Kolory: Stare Złoto, INOX (stal nierdzewna)</p>	255,00 ¹ 385,00 ² Dopłata dla linii Premium	-	-
<p>Rozeta klasa C (z zabezpieczeniem, do pochwytów dwustronnych) Kolor: INOX</p>	200,00 ¹ 330,00 ² Dopłata dla linii Premium	180,00 ¹ 330,00 ²	200,00 ¹ 330,00 ²
<p>Rozeta klasa C (z zabezpieczeniem, do pochwytów dwustronnych) Kolor: Black</p>	300,00 ¹ 430,00 ² Dopłata dla linii Premium	280,00 ¹ 430,00 ²	300,00 ¹ 430,00 ²
<p>Klamko-gałka Kolory: Tytan, Stare Złoto, INOX (stal nierdzewna)</p>	70,00 ¹ 200,00 ² Dopłata dla linii Premium	50,00 ¹ 200,00 ²	70,00 ¹ 200,00 ²
<p>Wkładka (30/45) + wkładko-gałka (30/45) WILKA klasa C System jednego klucza. 5 kluczy w zestawie.</p>	105,00 ¹ 190,00 ²	-	-
<p>Wkładka (50/50) + wkładko-gałka (50/50) WILKA klasa C System jednego klucza. 5 kluczy w zestawie.</p>	-	170,00 ¹ 295,00 ²	-
<p>Wkładko-gałka lub wkładka obustronna WILKA (55/55) klasa C System jednego klucza. 3 klucze w zestawie.</p>	-	-	105,00 ¹ 200,00 ²
<p>Wkładka WILKA Black System jednego klucza. Wkładka lub komplet wkładek zależnie od serii drzwi.</p>	70,00 ¹ 155,00 ²	90,00 ¹ 215,00 ²	100,00 ¹ 195,00 ²
<p>Wkładka WILKA Black klasa C System jednego klucza. Wkładka lub komplet wkładek zależnie od serii drzwi.</p>	165,00 ¹ 250,00 ²	250,00 ¹ 375,00 ²	195,00 ¹ 290,00 ²
<p>Wkładka Investlock WIKED klasa C Zawiera 5 kluczy inwestorskich plus 2 klucze budowlane. Wkładka lub komplet wkładek zależnie od serii drzwi.</p>	95,00 ¹ 180,00 ²	155,00 ¹ 280,00 ²	65,00 ¹ 160,00 ²

AKCESORIA OPCJONALNE ZA DOPŁATĄ

NAZWA I OPIS	 PREMIUM NORMAL	 OPTIMUM	 TERMO PRESTIGE LUX
 Pochwyty okrągły Alfa 60 cm Kąt montażu: 45° lub 90° Kolor: INOX (stal nierdzewna)	460,00 ¹ Klamko-pochwyty 700,00 ¹ Pochwyty obustronny	460,00 ¹ Klamko-pochwyty 700,00 ¹ Pochwyty obustronny	460,00 Klamko-pochwyty 700,00 Pochwyty obustronny
 Pochwyty okrągły Alfa 120 cm Kąt montażu: 45° lub 90° Kolor: INOX (stal nierdzewna)	570,00 Klamko-pochwyty 810,00 Pochwyty obustronny	570,00 Klamko-pochwyty 810,00 Pochwyty obustronny	570,00 Klamko-pochwyty 810,00 Pochwyty obustronny
 Pochwyty okrągły Alfa 150 cm Kąt montażu: 45° lub 90° Kolor: INOX (stal nierdzewna)	650,00 Klamko-pochwyty 890,00 Pochwyty obustronny	650,00 Klamko-pochwyty 890,00 Pochwyty obustronny	650,00 Klamko-pochwyty 890,00 Pochwyty obustronny
 Pochwyty okrągły Alfa 150 cm z przyciskiem Kąt montażu: 45° lub 90° Kolor: INOX (stal nierdzewna) Wymaga zastosowania elektrozaczepek oraz zasilacza lub zasuwnicy automatycznej (dostępnej wyłącznie dla linii Termo Prestige Lux)	900,00 Klamko-pochwyty 1140,00 Pochwyty obustronny + obustronny przycisk	900,00 Klamko-pochwyty 1140,00 Pochwyty obustronny + obustronny przycisk	900,00 Klamko-pochwyty 1140,00 Pochwyty obustronny + obustronny przycisk
 Pochwyty okrągły Alfa 120 cm Kąt montażu: 45° lub 90° Kolor: Black	720,00 Klamko-pochwyty 960,00 Pochwyty obustronny	720,00 Klamko-pochwyty 960,00 Pochwyty obustronny	720,00 Klamko-pochwyty 960,00 Pochwyty obustronny
 Pochwyty okrągły Alfa 150 cm Kąt montażu: 45° lub 90° Kolor: Black	790,00 Klamko-pochwyty 1030,00 Pochwyty obustronny	790,00 Klamko-pochwyty 1030,00 Pochwyty obustronny	790,00 Klamko-pochwyty 1030,00 Pochwyty obustronny
 Pochwyty okrągły Alfa 150 cm z przyciskiem Kąt montażu: 45° lub 90° Kolor: Black. Wymaga zastosowania elektrozaczepek oraz zasilacza lub zasuwnicy automatycznej (dostępnej wyłącznie dla linii Termo Prestige Lux)	1100,00 Klamko-pochwyty 1450,00 Pochwyty obustronny + obustronny przycisk	1100,00 Klamko-pochwyty 1450,00 Pochwyty obustronny + obustronny przycisk	1100,00 Klamko-pochwyty 1450,00 Pochwyty obustronny + obustronny przycisk
 Pochwyty prostokątny Beta 120 cm Kąt montażu: 45° lub 90° Kolor: INOX (stal nierdzewna)	570,00 Klamko-pochwyty 810,00 Pochwyty obustronny	570,00 Klamko-pochwyty 810,00 Pochwyty obustronny	570,00 Klamko-pochwyty 810,00 Pochwyty obustronny
 Pochwyty prostokątny Beta 150 cm Kąt montażu: 45° lub 90° Kolor: INOX (stal nierdzewna)	650,00 Klamko-pochwyty 890,00 Pochwyty obustronny	650,00 Klamko-pochwyty 890,00 Pochwyty obustronny	650,00 Klamko-pochwyty 890,00 Pochwyty obustronny
 Pochwyty prostokątny Beta 150 cm z przyciskiem Kąt montażu: 45° lub 90° Kolor: INOX (stal nierdzewna) Wymaga zastosowania elektrozaczepek oraz zasilacza lub zasuwnicy automatycznej (dostępnej wyłącznie dla linii Termo Prestige Lux)	900,00 Klamko-pochwyty 1140,00 Pochwyty obustronny + obustronny przycisk	900,00 Klamko-pochwyty 1140,00 Pochwyty obustronny + obustronny przycisk	900,00 Klamko-pochwyty 1140,00 Pochwyty obustronny + obustronny przycisk
 NOWOŚĆ Pochwyty prostokątny Beta 150 cm z czytnikiem linii papilarnych Kąt montażu: 90°. Kolor: INOX (stal nierdzewna). W zestawie programator i zasilacz. Szczegółowe informacje na str. 67.	-	szczegółowe informacje na str. 67	szczegółowe informacje na str. 67
 Pochwyty prostokątny Beta 120 cm Kąt montażu: 45° lub 90° Kolor: Black	720,00 Klamko-pochwyty 960,00 Pochwyty obustronny	720,00 Klamko-pochwyty 960,00 Pochwyty obustronny	720,00 Klamko-pochwyty 960,00 Pochwyty obustronny
 Pochwyty prostokątny Beta 150 cm Kąt montażu: 45° lub 90° Kolor: Black	790,00 Klamko-pochwyty 1030,00 Pochwyty obustronny	790,00 Klamko-pochwyty 1030,00 Pochwyty obustronny	790,00 Klamko-pochwyty 1030,00 Pochwyty obustronny
 Pochwyty prostokątny Beta 150 cm z przyciskiem Kąt montażu: 45° lub 90° Kolor: Black. Wymaga zastosowania elektrozaczepek oraz zasilacza lub zasuwnicy automatycznej (dostępnej wyłącznie dla linii Termo Prestige Lux)	1100,00 Klamko-pochwyty 1450,00 Pochwyty obustronny + obustronny przycisk	1100,00 Klamko-pochwyty 1450,00 Pochwyty obustronny + obustronny przycisk	1100,00 Klamko-pochwyty 1450,00 Pochwyty obustronny + obustronny przycisk
 Pochwyty w łuku okrągły Omega 150 cm Do wzoru: 36, 38. Kolor: INOX	650,00 Klamko-pochwyty 890,00 Pochwyty obustronny	650,00 Klamko-pochwyty 890,00 Pochwyty obustronny	650,00 Klamko-pochwyty 890,00 Pochwyty obustronny
 Pochwyty w łuku okrągły Gamma 60 cm Do wzoru: 31. Kolor: INOX	500,00 Klamko-pochwyty 740,00 Pochwyty obustronny	500,00 Klamko-pochwyty 740,00 Pochwyty obustronny	500,00 Klamko-pochwyty 740,00 Pochwyty obustronny
 Pochwyty w łuku okrągły Gamma 150 cm Do wzoru: 31. Kolor: INOX	650,00 Klamko-pochwyty 890,00 Pochwyty obustronny	650,00 Klamko-pochwyty 890,00 Pochwyty obustronny	650,00 Klamko-pochwyty 890,00 Pochwyty obustronny
 Pochwyty w łuku okrągły Sigma 90 cm Dedykowane do wzoru: 21 A, 23 A. Kolor: INOX	560,00 Klamko-pochwyty 690,00 Pochwyty obustronny	560,00 Klamko-pochwyty 690,00 Pochwyty obustronny	560,00 Klamko-pochwyty 690,00 Pochwyty obustronny
 Pochwyty w łuku okrągły Sigma 150 cm Dedykowane do wzoru: 21 A, 23 A. Kolor: INOX	650,00 Klamko-pochwyty 890,00 Pochwyty obustronny	650,00 Klamko-pochwyty 890,00 Pochwyty obustronny	650,00 Klamko-pochwyty 890,00 Pochwyty obustronny
 Pochwyty okrągły Toro 120 cm Kąt montażu: 90°. Kolor: INOX	680,00 Klamko-pochwyty 810,00 Pochwyty obustronny	680,00 Klamko-pochwyty 810,00 Pochwyty obustronny	680,00 Klamko-pochwyty 810,00 Pochwyty obustronny



AKCESORIA OPCJONALNE ZA DOPLATĄ















NAZWA I OPIS		PREMIUM NORMAL	OPTIMUM	TERMO PRESTIGE LUX
	Pochwyty okrągły Toro 180 cm Kąt montażu: 90° Kolor: INOX	880,00 Klamko-pochwyty 1240,00 Pochwyty obustronny	880,00 Klamko-pochwyty 1240,00 Pochwyty obustronny	880,00 Klamko-pochwyty 1240,00 Pochwyty obustronny
NOWOŚĆ	 Pochwyty wpuszczany poziomy Pocket szer. 20 cm Dedykowane do wybranych wzorów. Kolor: INOX Wersja z przyciskiem wymaga zastosowania elektrozaczepu oraz zasilacza lub zasuwicy automatycznej (dostępnej wyłącznie dla linii Termo Prestige Lux)	-	790,00 Wersja podstawowa 1190,00 Wersja z przyciskiem	790,00 Wersja podstawowa 1190,00 Wersja z przyciskiem
NOWOŚĆ	 Pochwyty wpuszczany pionowy Pocket wys. 45 cm Dedykowane do wybranych wzorów. Kolor: INOX Wersja z przyciskiem wymaga zastosowania elektrozaczepu oraz zasilacza lub zasuwicy automatycznej (dostępnej wyłącznie dla linii Termo Prestige Lux)	-	1030,00 Wersja podstawowa 1430,00 Wersja z przyciskiem	1030,00 Wersja podstawowa 1430,00 Wersja z przyciskiem
NOWOŚĆ	 Pochwyty wpuszczany pionowy Pocket wys. 180 cm Dedykowane do wybranych wzorów. Przy wyborze tego pochwyty brak możliwości skracania drzwi. Kolor: INOX. Wersja z przyciskiem wymaga zastosowania elektrozaczepu oraz zasilacza lub zasuwicy automatycznej (dostępnej wyłącznie dla linii Termo Prestige Lux)	-	1840,00 Wersja podstawowa 2240,00 Wersja z przyciskiem	1840,00 Wersja podstawowa 2240,00 Wersja z przyciskiem
NOWOŚĆ	 Pochwyty poziomy Modern Simple 50 cm Dedykowane do wybranych wzorów. Kolor: INOX Wersja z przyciskiem wymaga zastosowania elektrozaczepu oraz zasilacza lub zasuwicy automatycznej (dostępnej wyłącznie dla linii Termo Prestige Lux)	790,00 Klamko-pochwyty 1190,00 Pochwyty obustronny 990,00 Klamko-pochwyty (wersja z przyciskiem) 1490,00 Pochwyty obustronny (+ obustronny przycisk)	790,00 Klamko-pochwyty 1190,00 Pochwyty obustronny 990,00 Klamko-pochwyty (wersja z przyciskiem) 1490,00 Pochwyty obustronny (+ obustronny przycisk)	790,00 Klamko-pochwyty 1190,00 Pochwyty obustronny 990,00 Klamko-pochwyty (wersja z przyciskiem) 1490,00 Pochwyty obustronny (+ obustronny przycisk)
NOWOŚĆ	 Pochwyty poziomy Modern Elegance 50 cm Dedykowane do wybranych wzorów. Kolor: INOX Wersja z przyciskiem wymaga zastosowania elektrozaczepu oraz zasilacza lub zasuwicy automatycznej (dostępnej wyłącznie dla linii Termo Prestige Lux)	890,00 Klamko-pochwyty 1290,00 Pochwyty obustronny 1090,00 Klamko-pochwyty (wersja z przyciskiem) 1590,00 Pochwyty obustronny (+ obustronny przycisk)	890,00 Klamko-pochwyty 1290,00 Pochwyty obustronny 1090,00 Klamko-pochwyty (wersja z przyciskiem) 1590,00 Pochwyty obustronny (+ obustronny przycisk)	890,00 Klamko-pochwyty 1290,00 Pochwyty obustronny 1090,00 Klamko-pochwyty (wersja z przyciskiem) 1590,00 Pochwyty obustronny (+ obustronny przycisk)
	Cyfrowy wizjer drzwiowy Ekran LCD o średnicy 4 cali, kamera na podczerwień Po naciśnięciu dzwonka pod kamerą zapisuje do 50 zdjęć	380,00	380,00	380,00
	Wizjer szerokokątny Kolory: złoty, srebrny	25,00	30,00	35,00
	Elektrozaczep z funkcją rolki Napięcie znamionowe: 8-12V AC Wymagany samozamykacz w przypadku korzystania z funkcji rolki	180,00	180,00	540,00 Cena obejmuje niezbędny komplet 3 sztuk
	Elektrozaczep z pamięcią Urządzenie dedykowane dla inteligentnych systemów	195,00	195,00	585,00 Cena obejmuje niezbędny komplet 3 sztuk
	Radiowy nadajnik dopuszkowy 4-kanalowy	115,00	115,00	115,00
	Radiowy odbiornik bramowy	105,00	105,00	105,00
	Sterownik rolet dopuszkowy	145,00	145,00	145,00
	Uniwersalny zasilacz do elektrozaczepu Montowany w puszkę elektryczną Ø min. 70 mm. Niezbędny dla zastosowania pochwyty z przyciskiem lub elektrozaczepu (podłączonego do zasilania)	95,00	95,00	95,00
	Kontakttron Kolory: biały, brązowy, antracyt	90,00	90,00	90,00
	Łącznik TERMO 90° Profil, który daje się w prosty sposób połączyć z ramą Termo lub naświetlami Termo umożliwiając połączenie elementów po kątem 90°	240,00 /m.b.	340,00 /m.b.	340,00 /m.b.
	30 mm Poszerzenie Termo 30 mm Profile poszerzające w prosty sposób łączone z ramą Termo lub naświetlami Termo umożliwiając manewrowanie m.in. wymiarami szerokości całkowitej ramy.	125,00 /m.b.	175,00 /m.b.	175,00 /m.b.
	52 mm Poszerzenie Termo 50 mm Profile poszerzające w prosty sposób łączone z ramą Termo lub naświetlami Termo umożliwiając manewrowanie m.in. wymiarami szerokości całkowitej ramy.	160,00 /m.b.	220,00 /m.b.	220,00 /m.b.
	114 mm Poszerzenie Termo 114 mm Profile poszerzające w prosty sposób łączone z ramą Termo lub naświetlami Termo umożliwiając manewrowanie m.in. wymiarami szerokości całkowitej ramy.	260,00 /m.b.	390,00 /m.b.	390,00 /m.b.

AKCESORIA OPCJONALNE ZA DOPŁATĄ

NAZWA I OPIS	 PREMIUM NORMAL	 OPTIMUM	 TERMO PRESTIGE LUX
 15 mm Poszerzenia progowe PCV Wysokość: 15 mm	-	45,00 /m.b. <small>Dostępne tylko z ościeżnicą TERMO</small>	45,00 /m.b.
 30 mm Poszerzenia progowe PCV Wysokość: 30 mm	-	55,00 /m.b.	55,00 /m.b.
 60 mm Poszerzenia progowe PCV Wysokość: 60 mm	-	90,00 /m.b.	90,00 /m.b.
 120 mm Poszerzenia progowe PCV Wysokość: 120 mm	-	140,00 /m.b.	140,00 /m.b.
 Poszerzenia progowe do wszystkich progów (PCV i ALU) Wysokość: 30 mm Poszerzenia można łączyć ze sobą na dowolną wysokość	26,00 /m.b.	-	-
 Poszerzenia progowe z Klinartyu Dostępne do wszystkich rodzajów progów oraz naświetli. Dostępne wysokości: 70 - 250 mm (wyłącznie w odcinkach 120 cm). Dla właściwego połączenia poszerzenia z progiem niezbędne jest zastosowanie na połączeniu kleju BOSTIK.	85,00 - 220,00 /m.b. <small>Ceny uzależnione od wysokości poszerzenia. Szczegółowy zakres cen dostępny w systemie zamówień.</small>		
 Klej BOSTIK Uszczelniający klej montażowy do poszerzeń progowych z Klinartyu Kolor: szary	35,00 /szt.	35,00 /szt.	35,00 /szt.
 Taśma rozprężna ISO-BLOCO ONE Szerokość: 54 mm (ościeżnica Termo dla linii Premium). Długość rolki: 6 m. Szerokość: 74 mm (ościeżnica Termo dla linii Optimum i Termo Prestige Lux) Optymalny zakres rozprężenia: 5-30 mm. Długość rolki: 6 m.	235,00 /rolka	285,00 /rolka	285,00 /rolka
 Taśma do ciepłego montażu ISO-CONNECT VARIO SD-wersja COMPLETE DUO Szerokość: 100 mm. Długość rolki: 30 m. Nie wymaga dodatkowych środków klejących.	375,00 /rolka	375,00 /rolka	375,00 /rolka
 Samozamykacz nawierzchniowy z ramieniem Kolory: brązowy, srebrny Niedostępny dla ościeżnicy "9" Wymagane jest wzmocnienie pod samozamykacz	250,00 <small>bez blokady ramienia</small> 380,00 <small>z blokadą ramienia</small>	250,00 <small>bez blokady ramienia</small> 380,00 <small>z blokadą ramienia</small>	-
 Samozamykacz chowany listwowy Kolor: srebrny Niewidoczny po zamknięciu skrzydła Wymagane jest wzmocnienie pod samozamykacz	-	720,00 <small>Dostępny tylko z ościeżnicą Termo</small>	720,00
 Samozamykacz nawierzchniowy listwowy Kolor: srebrny Niedostępny dla ościeżnicy "9" Wymagane jest wzmocnienie pod samozamykacz	630,00	630,00	630,00
 Próg drewniano - aluminiowy Wysokość: 20 mm. Kolor: Dąb. Dostępny tylko dla ościeżnic stalowych "9" i "11". Przeznaczony dla drzwi otwieranych na zewnątrz.	45,00 ¹ 90,00 ²	-	-
 Zamknięcie dolne skrzydła Do samodzielnego skrócenia drzwi (tylko drzwi jednoskrzydłowe)	15,00	-	-
 Skrócenie drzwi jednoskrzydłowych Maksymalny skrót: 10 cm Dla wybranych wzorów drzwi Premium możliwy jest większy skrót - więcej informacji w dziale sprzedaży (opcja za dopłatą). Skrót powyżej 10 cm skutkuje utratą górnego zamka w drzwiach Premium.	80,00	120,00 <small>Maksymalnie 10 cm</small>	160,00 <small>Skrót do 5 cm</small> 280,00 <small>Skrót 6 - 10 cm</small>
 Skrócenie drzwi dwuskrzydłowych Maksymalny skrót: 20 cm (dotyczy wybranych wzorów - szczegóły w dziale handlowym). Każdy skrót skutkuje utratą górnego zamka w drzwiach.	260,00 <small>Skrót do 10 cm</small> 380,00 <small>Skrót 11 - 20 cm</small>	-	-
 Drzwi 100" Skrzydło o rozmiarze 100 cm	180,00	180,00	-
 Wzmocnienie pod samozamykacz	60,00	60,00	60,00



AKCESORIA OPCJONALNE ZA DOPLATĄ

NAZWA I OPIS		PREMIUM NORMAL	OPTIMUM	TERMO PRESTIGE LUX
	Niestandardowy wymiar naświetla	60,00	60,00	60,00
	Bikolor drzwi jednoskrzydłowe Tylko z ościeżnicą Termo	280,00 komplet (skrzydło + ościeżnica)	380,00 komplet (skrzydło + ościeżnica)	380,00 komplet (skrzydło + ościeżnica)
	Bikolor drzwi dwuskrzydłowe Drzwi w innej okleinie od zewnątrz, w innej okleinie od wewnątrz Tylko z ościeżnicą Termo	400,00 komplet (skrzydło czynne + skrzydło bierne + ościeżnica)	-	-
	Bikolor naświetla / Bikolor dostawka nieotwierana Naświetla w innej okleinie od zewnątrz, w innej okleinie od wewnątrz Tylko z ościeżnicą Termo	120,00 / 120,00	160,00 / 160,00	160,00 / 160,00
	Bikolor elementu dodatkowego Np. poszerzenia ramowe w innej okleinie od zewnątrz, w innej okleinie od wewnątrz. Dotyczy 1 szt. niezależnie od długości każdego rodzaju poszerzenia oraz łącznika 90°.	60,00	80,00	80,00
	Duokolor Skrzydło o dwóch różnych kolorach z jednej strony skrzydła Dostępne jedno lub dwustronnie we wzorach 25, 26, 30, 37, 38, 41	390,00 jednostronne 450,00 dwustronne	390,00 jednostronne 450,00 dwustronne	390,00 jednostronne 450,00 dwustronne
	Lustro Weneckie	180,00*	180,00*	180,00*
	Przeszklenie antywłamaniowe P4	240,00*	240,00*	240,00*
	Przeszklenie Black Lustro Weneckie Dedykowane do naświetli drzwi z kolekcji Glass Design	580,00*	680,00*	680,00*
	Kopniak Element ozdobny u dołu drzwi. Wysokość: 15 cm. Kolory: INOX, Black	80,00 jednostronne 160,00 dwustronne	80,00 jednostronne 160,00 dwustronne	80,00 jednostronne 160,00 dwustronne
	Drzwiczki dla kota Przezroczysta, cicho działająca kłapka ze specjalną uszczelką oraz magnetycznym domknięciem; posiada 4 funkcje wchodzenia. Wykonane z tworzywa odpornego na różne warunki atmosferyczne. Kolory: biały, brązowy, szary.	290,00	290,00	290,00
	Preparat czyszcząco-nabłyszczający do stali nierdzewnej INOX Pojemność: 650 ml. W zestawie ze ściereczką z mikrofibry. Usuwa kurz, tłuszcz, ślady palców. Konserwuje powierzchnię nadając jej odpowiednie zabezpieczenie, pozostawiając połysk bez smug.	49,00	49,00	49,00
Przemalowanie drzwi (rama + skrzydło) na kolor z palety RAL				
	Jednokolorowo RAL/RAL (taki sam kolor obustronnie).	650,00 drzwi jednoskrzydłowe 980,00 drzwi dwuskrzydłowe	990,00	990,00
	Bikolor RAL/RAL (inny RAL od zewnątrz, inny RAL od wewnątrz) lub Bikolor RAL/okleina (RAL z jednej strony, okleina z drugiej). Tylko z ościeżnicą TERMO.	930,00 drzwi jednoskrzydłowe 1380,00 drzwi dwuskrzydłowe	1370,00	1370,00
	Duokolor jednostronny (skrzydło w dwóch kolorach po jednej stronie w połączeniu z RAL). Tylko z ościeżnicą TERMO. Tylko na skrzydle czynnym w przypadku drzwi dwuskrzydłowych.	1320,00 drzwi jednoskrzydłowe 1770,00 drzwi dwuskrzydłowe	1760,00	1760,00
	Duokolor dwustronny (skrzydło w dwóch różnych kolorach po obu stronach, z czego jeden z kolorów to RAL). Tylko z ościeżnicą TERMO. Tylko na skrzydle czynnym w przypadku drzwi dwuskrzydłowych.	1380,00 drzwi jednoskrzydłowe 1830,00 drzwi dwuskrzydłowe	1820,00	1820,00
Przemalowanie naświetla na kolor z palety RAL				
	Jednokolorowo RAL / RAL (taki sam RAL obustronnie)	380,00 naświetla z szybą 480,00 naświetla z panelem	480,00 naświetla z szybą 580,00 naświetla z panelem	480,00 naświetla z szybą 580,00 naświetla z panelem
	Bikolor RAL/RAL (inny RAL od zewnątrz, inny RAL od wewnątrz) lub Bikolor RAL/okleina (RAL z jednej strony, okleina z drugiej).	500,00 naświetla z szybą 600,00 naświetla z panelem	640,00 naświetla z szybą 740,00 naświetla z panelem	640,00 naświetla z szybą 740,00 naświetla z panelem



AKCESORIA OPCJONALNE ZA DOPŁATĄ

NAZWA I OPIS	PREMIUM NORMAL	OPTIMUM	TERMO PRESTIGE LUX	
Przemalowanie elementu dodatkowego TERMO na kolor z palety RAL Dotyczy 1 szt. niezależnie od długości każdego rodzaju poszerzenia oraz łącznika 90°	Jednokolorowo RAL / RAL (taki sam RAL obustronnie)	180,00	250,00	250,00
	Bikolor RAL/RAL (inny RAL od zewnątrz, inny RAL od wewnątrz) lub Bikolor RAL/okleina (RAL z jednej strony, okleina z drugiej).	240,00	330,00	330,00
Przemalowanie dostawki na kolor z palety RAL Dotyczy każdego rodzaju dostawki niezależnie od wymiarów	Jednokolorowo RAL / RAL (taki sam RAL obustronnie)	480,00	580,00	580,00
	Bikolor RAL/RAL (inny RAL od zewnątrz, inny RAL od wewnątrz) lub Bikolor RAL/okleina (RAL z jednej strony, okleina z drugiej).	600,00	740,00	740,00
Przemalowanie ościeżnicy na kolor z palety RAL Skrzydło w okleinie standardowej	Jednokolorowo RAL / RAL (taki sam RAL obustronnie)	320,00	320,00	320,00
	Bikolor RAL/RAL (inny RAL od zewnątrz, inny RAL od wewnątrz) lub Bikolor RAL/okleina (RAL z jednej strony, okleina z drugiej).	600,00	600,00	600,00
Przemalowanie skrzydła na kolor z palety RAL Ościeżnica w okleinie standardowej	Jednokolorowo RAL / RAL (taki sam RAL obustronnie)	430,00	870,00	870,00
	Bikolor RAL/RAL (inny RAL od zewnątrz, inny RAL od wewnątrz) lub Bikolor RAL/okleina (RAL z jednej strony, okleina z drugiej).	710,00	1150,00	1150,00
	Duokolor jednostronny (skrzydło w dwóch kolorach po jednej stronie w połączeniu z RAL). Tylko z ościeżnicą TERMO. Tylko na skrzydle czynnym w przypadku drzwi dwuskrzydłowych.	1100,00	1640,00	1640,00
	Duokolor dwustronny (skrzydło w dwóch różnych kolorach po obu stronach, z czego jeden z kolorów to RAL). Tylko z ościeżnicą TERMO. Tylko na skrzydle czynnym w przypadku drzwi dwuskrzydłowych.	1160,00	1700,00	1700,00

RODZAJE OŚCIEŻNIC

KAŻDA OŚCIEŻNICA W STANDARDZIE POSIADA USZCZELKĘ

Ościeżnica Termo Prestige

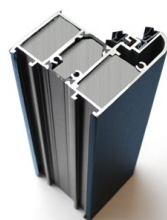

Rysunek techniczny

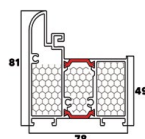

Ościeżnica Termo Optimum



Rysunek techniczny

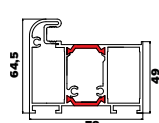

Ościeżnica Termo Premium



Rysunek techniczny

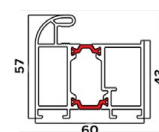

Ościeżnica "9" Premium / Normal

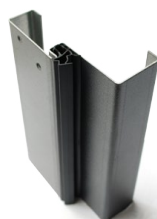

Rysunek techniczny

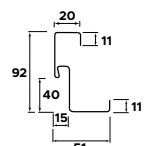

Ościeżnica "11" Premium / Normal

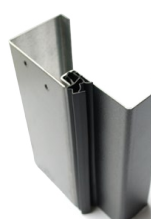

Rysunek techniczny

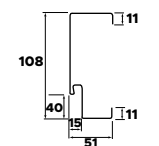

Ościeżnica "12" Optimum



Rysunek techniczny

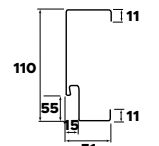

WYMIARY DRZWI

Sposób wymiarowania drzwi z ościeżnicą "11", "12" oraz TERMO i TERMO PRESTIGE

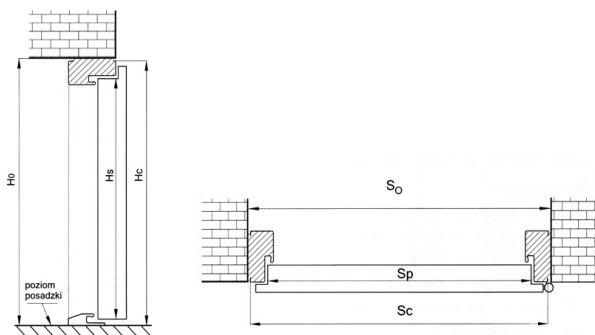

Sposób wymiarowania drzwi z ościeżnicą "9"

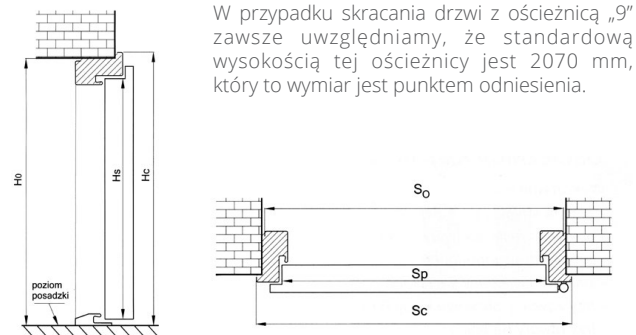

W przypadku skracania drzwi z ościeżnicą „9” zawsze uwzględniamy, że standardową wysokością tej ościeżnicy jest 2070 mm, który to wymiar jest punktem odniesienia.

PREMIUM | NORMAL

SZEROKOŚĆ	WYSOKOŚĆ SKRZYDŁA W PRZYLDZIE H _s [MM]	SZEROKOŚĆ SKRZYDŁA W PRZYLDZIE S _p [MM]	CAŁKOWITA WYSOKOŚĆ OŚCIEŻNICY H _c [MM]		CAŁKOWITA SZEROKOŚĆ OŚCIEŻNICY S _c [MM]		WYSOKOŚĆ OTWORU W ŚCIANIE (OD GOTOWEJ POSADZKI) H° [MM] Przewidziano luz montażowy 10 mm			SZEROKOŚĆ OTWORU W ŚCIANIE S° [MM] Przewidziano luz montażowy 20 mm		
			OŚCIEŻNICA 11, 9	OŚCIEŻNICA TERMO	OŚCIEŻNICA 11, 9	OŚCIEŻNICA TERMO	OŚCIEŻNICA 11	OŚCIEŻNICA 9	OŚCIEŻNICA TERMO	OŚCIEŻNICA 11	OŚCIEŻNICA 9	OŚCIEŻNICA TERMO
◀80N▶	2015	777	2070	2080	858	875	2080	2050	2090	878	818	895
◀80▶	2015	827	2070	2080	908	925	2080	2050	2090	928	868	945
◀90N▶	2015	877	2070	2080	958	975	2080	2050	2090	978	918	995
◀90▶	2015	927	2070	2080	1008	1025	2080	2050	2090	1028	968	1045
◀100▶	2015	1027	2070	2080	1108	1125	2080	2050	2090	1128	1068	1145
◀110▶	2015	1131	2070	2080	1213	1230	2080	2050	2090	1233	1170	1250
◀120▶	2015	1231	2070	2080	1313	1330	2080	2050	2090	1333	1270	1350
◀130▶	2015	1331	2070	2080	1413	1430	2080	2050	2090	1433	1370	1450
◀140▶	2015	1431	2070	2080	1513	1530	2080	2050	2090	1533	1470	1550
◀150▶	2015	1531	2070	2080	1613	1630	2080	2050	2090	1633	1570	1650
◀160▶	2015	1631	2070	2080	1713	1730	2080	2050	2090	1733	1670	1750

OPTIMUM

			OŚCIEŻNICA 12	OŚCIEŻNICA TERMO	OŚCIEŻNICA 12	OŚCIEŻNICA TERMO	OŚCIEŻNICA 12	OŚCIEŻNICA TERMO	OŚCIEŻNICA 12	OŚCIEŻNICA TERMO
◀80N▶	2015	801	2087	2100	884	911	2097	2110	904	931
◀80▶	2015	851	2087	2100	934	961	2097	2110	954	981
◀90N▶	2015	901	2087	2100	984	1011	2097	2110	1004	1031
◀90▶	2015	951	2087	2100	1034	1061	2097	2110	1054	1081
◀100▶	2015	1051	2087	2100	1134	1161	2097	2110	1154	1181

TERMO PRESTIGE LUX

			OŚCIEŻNICA TERMO	OŚCIEŻNICA TERMO	OŚCIEŻNICA TERMO	OŚCIEŻNICA TERMO
◀80N▶	2014	818	2100	933	2110	953
◀80▶	2014	868	2100	983	2110	1003
◀90N▶	2014	918	2100	1033	2110	1053
◀90▶	2014	968	2100	1083	2110	1103

WIKĘD



TEL. 58 678 00 98
FAX. 58 678 01 77



UL. WIELKI LAS 19
84-242 LUZINO



WWW.WIKED.PL

Oferta przedstawiona w poprzedniej edycji katalogu wymaga wcześniejszej weryfikacji. Publikacja nie stanowi oferty handlowej w rozumieniu art. 66 §1 Kodeksu Cywilnego i ma charakter wyłącznie informacyjny. Producent zastrzega sobie prawo do pomyłek oraz zmian, bez podania wcześniejszej informacji. Ceny podane w katalogu są cenami sugerowanymi przez producenta i nie są wiążącymi w punktach dystrybucji. Podane ceny są cenami netto, do których należy doliczyć 8% VAT lub 23% VAT.