

**5**  
LAT  
GWARANCJI

**PORTA**  
DRZWI

# KATALOG 2/2018

**TOP**  
KOLEKCJE

# TRWAŁOŚĆ



Porta KONCEPT, model K-3

# Więcej inspiracji szukaj w naszych katalogach na

[porta.com.pl/do-pobrania](http://porta.com.pl/do-pobrania)



katalog  
DRZWI  
STALOWYCH

PRODUKT  
PORTA STEEL



katalog  
OŚCIEŻNIC  
STALOWYCH

PRODUKT  
PORTA STEEL



katalog  
INWESTYCYJNY



katalog  
Verte 2018

**NOWOŚĆ**



katalog  
REALIZACJI



katalog  
INSPIRACJI

W związku z ciągłym rozwojem oferty, najbardziej aktualne kolekcje oraz ceny produktów Porta KMI Poland Sp. z o.o. Sp. K. dostępne są na stronie [www.porta.com.pl](http://www.porta.com.pl)

# Spis Treści

## 01 DRZWI WEWNĄTRZLOKALOWE LAKIEROWANE

MINIMAX	<b>NOWY MODEL</b>	16
LONDYN, WIEDEN		18
Porta ROYAL Premium		20
Porta SKANDIA Premium		22
Porta VECTOR Premium, Porta FORM Premium		24
Porta FOCUS Premium		26
Porta DESIRE		28
Porta GRANDE		30

## 02 DRZWI WEWNĄTRZLOKALOWE RAMIAKOWE W SYNTETYCZNEJ OKLEINIE

Porta KONCEPT, grupa A i B		34
Porta KONCEPT, grupa C		36
Porta KONCEPT, grupa H		38
Porta KONCEPT, grupa K		40
Porta BALANCE	<b>NOWY MODEL</b>	42
Porta HARMONY		44
Porta INSPIRE, grupa A i B		46
Porta INSPIRE, grupa C		48

## 03 DRZWI WEWNĄTRZLOKALOWE PŁYTOWE W SYNTETYCZNEJ OKLEINIE

Porta DECOR	<b>NOWY MODEL</b>	52
Porta GRANDDECO		54
Porta STYL		56
Porta FIT, grupa A, B, C, I		58
Porta FIT, grupa E-H		60
Porta TWIST		62
Porta NOVA grupa 2-5		64
Porta NOVA grupa 6 i 7		66
Porta LEVEL		68
Porta LINE		70
Porta CPL		72
Porta RESIST		74
Porta FOCUS		76

## 04 DRZWI WEWNĄTRZLOKALOWE W NATURALNEJ OKLEINIE

MADRYT, CORDOBA, TOLEDO		80
Natura KONCEPT		82
Natura SPACE		84
Natura GRANDE	<b>NOWOŚĆ</b>	86
Natura CLASSIC		88
Natura LINE		90
Natura IMPRESS		92
Villadora RETRO		94
Villadora MODERN		96

## 05 DRZWI ŁAMANE, PRZESUWNE

Drzwi łamane ALFA, BETA		100
System przesuwny PORTA, ALU		102
System przesuwny KOMPAKT, METAL		104

## 06 DRZWI TECHNICZNE

Akustyczne 27 dB, 32 dB		108
Porta SILENCE (37dB, EI30)		110
Akustyczne 42 dB		112
Przeciwpożarowe EI30, EI60		114
ENDURO		116
AQUA		118

## 07 DRZWI WEWNĘTRZNE WEJŚCIOWE

Wewnętrzne wejściowe i techniczne – zestawienie modeli		122
AGAT, OPAL – klasa RC 2	<b>NOWE WZORY</b>	124
Metalowe SAFE – klasa RC 2 i RC 3	<b>NOWOŚĆ</b>	126
KWARC – klasa RC 2		128
GRANIT – Antywłamaniowe klasa RC 3	<b>NOWOŚĆ</b>	130
GRANIT – Antywłamaniowe klasa C		132
EXTREME – Antywłamaniowe klasa RC 3	<b>NOWOŚĆ</b>	134

## 08 DRZWI ZEWNĘTRZNE WEJŚCIOWE

PRODUKT PORTA STEEL

Metalowe SAFE, ENERGY PROTECT		138
Metalowe ARCTIC PASSIVE		140
Drewniane Eco POLAR, Eco POLAR PASSIVE		142

## 09 DRZWI TECHNICZNE STALOWE

PRODUKT PORTA STEEL

Uniwersalne drzwi do pom. gospodarczych		146
Metal BASIC, Metal BASIC PLUS Zewnętrzne	<b>NOWOŚĆ</b>	148
Metal SOLID		150
Metalowe EI30, EI60		152

## 10 OŚCIEŻNICE, NAŚWIETLA

MINIMAX		156
Porta SYSTEM, Porta SYSTEM GK		158
Porta SYSTEM ELEGANCE		160
LEVEL		162
Porta RENOVA		164
Villadora RETRO, Villadora MODERN		166
Naświetla		168

## 11 OŚCIEŻNICE STALOWE

PRODUKT PORTA STEEL

Metalowa Regulowana, Regulowana PS „na kant”		172
Metalowa FAST	<b>NOWOŚĆ</b>	174
Metalowa Kątowa MAŁA, DUŻA; Kątowa DUŻA Składana		176
PROJEKT, PROJEKT Premium		178

## 12 AKCESORIA, WYMIARY, DODATKOWE INFORMACJE

Klamki	<b>NOWOŚĆ</b>	182
Ciepły Montaż	<b>NOWOŚĆ</b>	186
Listwy i wentylacja		186
Zawiasy i zamki; akcesoria dodatkowe		187
Rysunki techniczne; wymiary montażowe drzwi		188
Rodzaje konstrukcji		194
Zestawienie parametrów technicznych		196
Klasyfikacja pokryć PORTA; próbki kolorów		199
Szyby		208
Dodatkowe Informacje		209
Lista Dealerów		211

# Właściwości naszych produktów

## ■ WYJAŚNIENIE SYMBOLI OKREŚLAJĄCYCH WŁAŚCIWOŚCI NASZYCH PRODUKTÓW



Najlepiej sprzedające się kolekcje PORTA

### DESIGN, SZYBA, LUSTRO

Możesz wybierać różne warianty estetyczne i stopień przepływu światła.



Stwórz swój własny projekt drzwi



Lustro opcja dodatkowa



Forniowane



Lakier Premium



Lakier UV

### KONSTRUKCJA

Wybierając rodzaj konstrukcji masz wpływ na m.in.: wytrzymałość, stopień stabilizacji, dźwiękoszczelność, termoizolację swoich drzwi.



Konstrukcja RAMIAKOWA



**Antywłamaniowość**  
klasa RC 2, klasa RC 3, klasa C  
Odporność drzwi na nieuprawnione otwarcie



**Ognioodporność**  
EI 30, EI 60  
Zdolność do powstrzymania rozprzestrzeniania się ognia, odpowiednio 30 i 60 minut



**Dymoszczelność**  
klasa Sa, Sm  
Określa szczelność drzwi na przenikanie dymu



**Dźwiękoszczelność**  
Rw 27 dB D,25, Rw 32 dB D,30, Rw 37 dB D,35, Rw 42 dB D,40  
Wartość wskazuje ilość decybeli, jaką drzwi są w stanie wytłumić



**Odporność na warunki klimatyczne**



**Klasa mechaniczna**  
klasa 1, klasa 2, klasa 3, klasa 4  
Wytrzymałość drzwi na obciążenia w zależności od warunków eksploatacji



**Porta KONTRAKT**  
Specjalizacja w zamówieniach niestandardowych

### OŚCIEŻNICA

Ościeżnica stanowi element wyposażenia drzwi, jej właściwy dobór jest równie ważny jak skrzydła drzwiowego. Z licznych typów ościeżnic należy zwrócić uwagę na sposób łączenia płaszczyzny ościeżnicy ze skrzydłem.



Bezprzylgowość



Przylgowość



Projekt



Dostępna regulacja ościeżnicy



Opaski  
Dostępne w wymiarach 60 mm, 80 mm



Moduł Retro

### SKRZYDŁO

Estetyka drzwi może mieć różne rozwiązania funkcjonalne w zależności od potrzeb i funkcji pomieszczenia.



Dostępne rozmiary jednoskrzydłowe:  
min. „60”, maks. „110”



Dostępne rozmiary dwuskrzydłowe:  
min. „90”, maks. „220”



Wysokość standardowa skrzydło 2030



Wysokość podwyższona skrzydło 2200



Skrzydło suwane



Drzwi uniwersalne  
prawe – lewe



# Zwróć uwagę na...

## ■ NASZE DRZWI WEJŚCIOWE SĄ ANTYWŁAMANIOWE

Klasa Odporności (RC 2) – poziom odporności na próby włamania, z użyciem prostych narzędzi, np. śrubokręt, klin, obcęgi, młotek.



Klasa Odporności (RC 3) – poziom odporności na próby włamania, z użyciem takich narzędzi jak, np. stalowy łom, wbijaki, mechaniczna wiertarka.



Klasa Odporności (RC – Resistance Class) – poziom odporności na próby włamania, który zapewnia wyrób.

## ■ ZANIM KUPISZ DRZWI MUSISZ KONIECZNIE ZDECYDOWAĆ, NA KTÓRĄ STRONĘ BĘDĄ SIĘ OTWIERAĆ

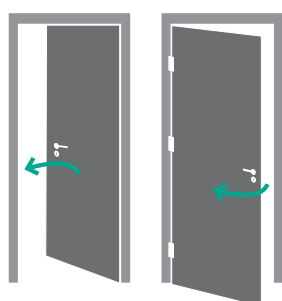

DRZWI POJEDYNCZE  
SKRZYDŁO LEWE

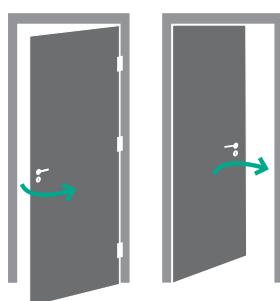

DRZWI POJEDYNCZE  
SKRZYDŁO PRAWO

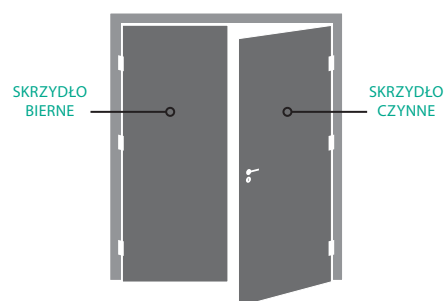

DRZWI PODWÓJNE

## ■ JAK OBLICZYĆ CENĘ DRZWI

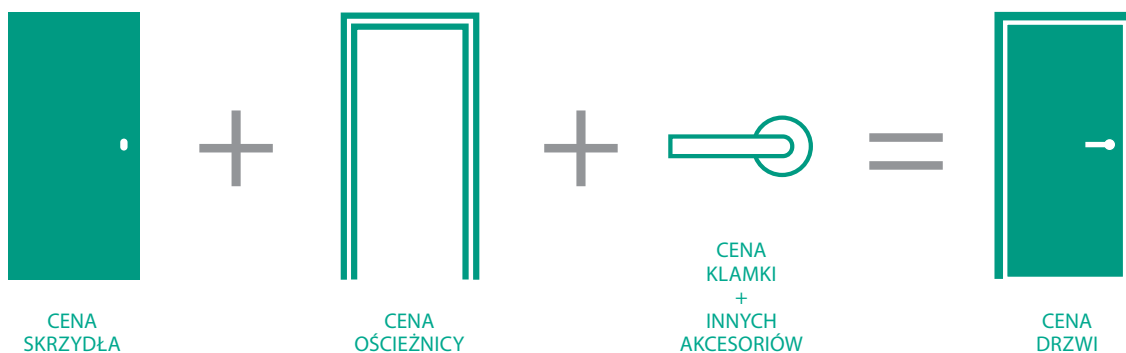

## ■ TERMIN REALIZACJI\* SPRAWDŹ NA [WWW.PORTA.COM.PL](http://WWW.PORTA.COM.PL)

\* terminy realizacji zamówień mogą się różnić w zależności od ilości i rodzaju zamówionych produktów



**HGTV**  
HOME & GARDEN

**DAREK  
SOLO**



WYBIERAJ  
PRODUKTY  
ZE ZNAKIEM  
**NAJWYŻSZEJ**  
**JAKOŚCI**

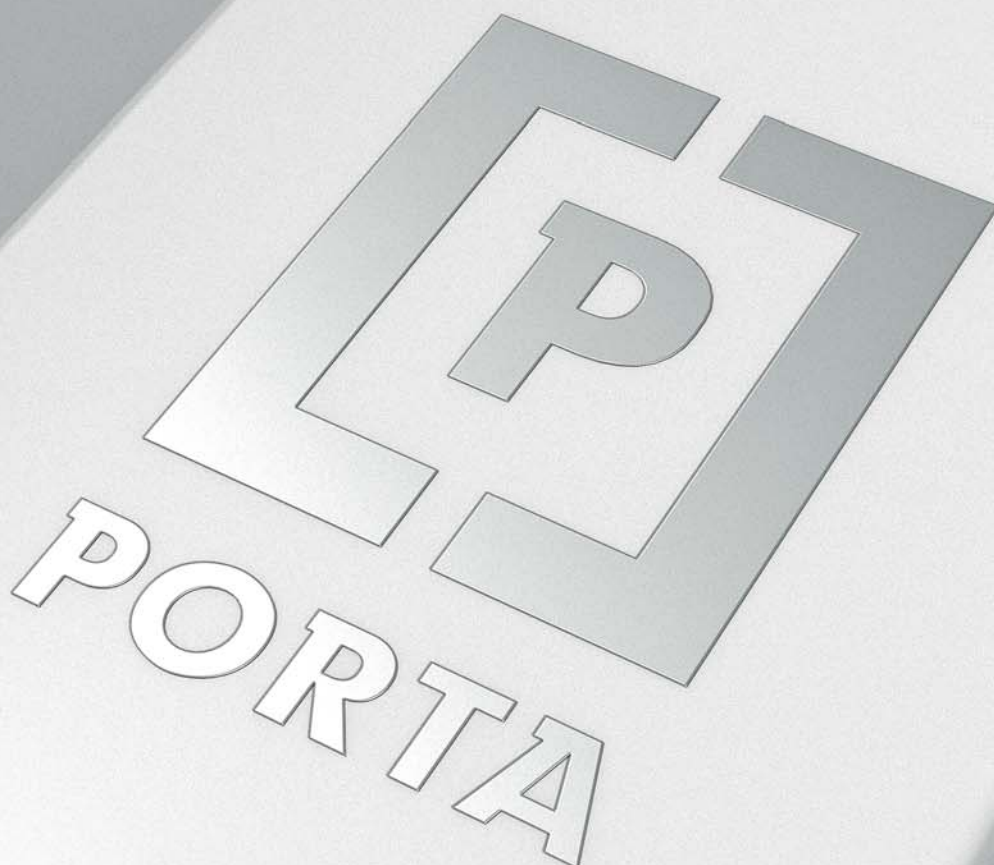



**kolekcja Metal BASIC Plus**

Drzwi wejściowe zewnętrzne / patrz str. 148

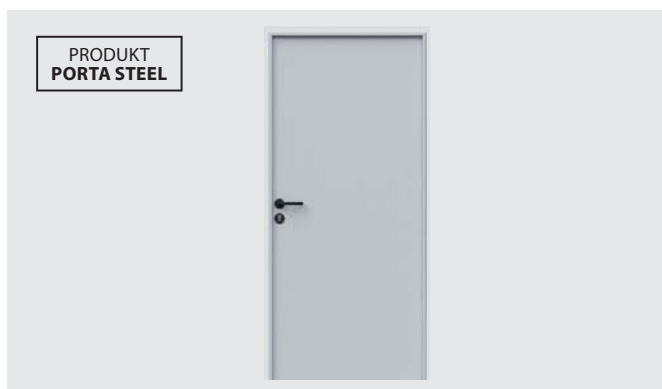

**kolekcja Steel SAFE RC 2, RC 3**

Drzwi wejściowe do mieszkań / patrz str. 126



**kolekcja Porta VECTOR Premium, FORM Premium, FOCUS Premium**

Nowe wykończenie / patrz str. 24-26



**kolor CPL Dąb Naturalny, Orzech Naturalny (matowy)**

Nowe kolory / patrz str. 203



**kolekcja Natura GRANDE**

Kolekcja w okleinie naturalnej / patrz str. 86



**kolekcja Porta BALANCE**

Więcej modeli / patrz str. 42



**klamka SIMPLE z rozetą SLIM 6 mm**

Nowe akcesoria / patrz str. 183



**klamka ELEGANT z rozetą SLIM 6 mm**

Nowe akcesoria / patrz str. 183



# kolekcja Porta KONCEPT

cała kolekcja patrz od str. 34

## BEZPIECZEŃSTWO

### BEZPIECZEŃSTWO RODZINY JEST DLA CIEBIE NAJWAŻNIEJSZE?

Postaw na prostą i elegancką kolekcję Porta KONCEPT. Modele z subtelnymi przeszkleniami zapewnią dodatkowe doświetlenie wnętrza. Dzięki zastosowaniu szyb hartowanych drzwi są bezpieczne nawet dla rozbrykanych maluchów.

## TRWAŁOŚĆ

### TRWAŁA KONSTRUKCJA RAMIAKOWA.

Ramiaki poziome wzmocnione wielowarstwową konstrukcją drewnianą zapewniają większą solidność i trwałość. Drzwi te są cięższe, a dzięki temu bardziej odporne na wypaczenia.

## DESIGN

### DUŻY WYBÓR OKLEIN I MODELI.

Kolekcja Porta KONCEPT to wiele możliwości, dzięki szerokiej palecie oklein i modeli drzwi pełnych i przeszklonych.



model C.6



model A.9



model H.4

**DRZWI Z SZYBĄ  
HARTOWANĄ**  
NAJLEPSZE  
DLA LUBIĄCYCH  
ZABAWY



model C.0



model A.0



model H.0

**DRZWI PEŁNE**  
NAJLEPSZE  
KIEDY POTRZEBUJESZ  
SPOKOJU



model K.3, Akacja Srebrna



model A.9, Dąb Naturalny



model C.6, Biały

kolekcja  
Porta RESIST**Materiał** ma znaczenie.

model 7.1



model 1.1

**TRWAŁA  
STRUKTURA**  
WYGLĄDEM  
PRZYPOMINA  
DREWNO**W Twoim domu dużo się dzieje,  
a Ty obawiasz się, że drzwi tego nie wytrzymają?**

Wybierz kolekcję Porta RESIST, która wyróżnia się wyjątkową trwałością. Wielowarstwowa struktura płyty Gladstone sprawia, że jest ona odporna na ścieranie, uderzenia, zarysowania i działanie środków chemicznych.

**TRWAŁOŚĆ**

# kolekcja Porta HARMONY

## Wyciszająca konstrukcja gwarantuje spokój.

**W Twoim pokoju drzemie słodki maluch? Twoje dzieci potrzebują spokoju, żeby odrobić lekcje? A może Ty chcesz popracować w domu, albo po prostu się zrelaksować?**

We wszystkich tych przypadkach potrzebna jest jedna ważna rzecz – cisza.

Pamiętaj, że zapewni ją tylko produkt o stabilnej konstrukcji ramiakowej, która skutecznie wygłusza pomieszczenie.

**ZAMKNIJ  
DRZWI**  
I ODPOCZNIJ,  
ZNAJDŹ CZAS  
DLA SIEBIE



model A.0



model B.0



model C.0

**CISZA**



# DRZWI WEWNĄTRZLOKALOWE LAKIEROWANE

MINIMAX

LONDYN, WIEDEŃ

Porta ROYAL Premium

Porta SKANDIA Premium

Porta VECTOR Premium

Porta FORM Premium

Porta FOCUS Premium

Porta DESIRE

Porta GRANDE

Drzwi prezentowane w tym rozdziale to jedne z najmodniejszych rozwiązań w tym sezonie, gdzie królują drzwi lakierowane na bardzo popularny kolor biały. Jesteśmy przekonani, że ci z Państwa którzy poszukują białych drzwi lakierowanych w najwyższej jakości, znajdą wśród tych kolekcji swój wymarzony model.

# MINIMAX

od 194,- | **238,62**

cena skrzydła netto | brutto (PLN)



MINIMAX P, Biały



MINIMAX P, Biały

NOWOŚĆ



model P



model M



model D



model L



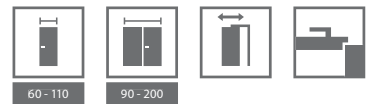

KOLORYSTYKA

Lakier Standard ★★★★★



CENNIK NETTO | BRUTTO PLN (zwróć uwagę na DOPLĄTY)

MODELE	Lakier Standard
P	194   <b>238,62</b>
M	254   <b>312,42</b>
D	284   <b>349,32</b>
L	274   <b>337,02</b>



ramka z szybą



szyba „chinchilla”

KONSTRUKCJA SKRZYDŁA

Wypełnienie stanowi „plaster miodu” lub płyta wiórowa otworowa. Całość obłożona jest płytą HDF.

AKCESORIA W CENIE SKRZYDŁA

- Dwa lub trzy zawiasy czopowe standard, dostępny także pakiet PRIME, patrz *Dopląty*
- Trzy zawiasy (w skrzydle o wymiarze „100” lub „110”)
- Zamek: na klucz zwykły, z blokadą łazienkową lub dostosowany pod wkładkę patentową
- Szyba wzór: „chinchilla” lub matowa hartowana (opcja za dopłatą)
- Pochwyty okrągły (do drzwi przesuwnych)

OŚCIEŻNICE

Rekomendowane ościeżnice przylgowe:

- Porta SYSTEM w okleinie Portadecor str. 158
- MINIMAX w okleinie Portadecor str. 156

UWAGI

- Aprobata Techniczna AT-15-6515/2016, ITB Warszawa.
- **Skrzydła MINIMAX tylko w wersji przylgowej.**
- Skrzydła dostępne w wersji do samodzielnego malowania w cenie skrzydła MINIMAX biały.
- **Wypełnienie płyta otworowa i płyta pełna zawiera przygotowanie do skrótów w standardzie.**
- Rozmiar „110” dostępny tylko z wypełnieniem płyta wiórowa otworowa. Wymiary przeszkleń jak w rozmiarze „100”.

- Możliwość dowolnego zestawienia wymiarów skrzydeł w drzwiach podwójnych. Skrzydło bierne (dostawka) w rozmiarach „30”, „40”, „50” tylko w wersji pełnej.
- Skrzydło podwójne niedostępne z zamkiem magnetycznym.
- **Rozmiar „80” i „90” w normie inwestycyjnej (światło przejścia 800, 900 mm) dostępny jako standard – bez dopłaty.**

DOPLĄTY

- rozmiar „100”, „110” 50 | **61,50**
- wypełnienie płytą wiórową otworową 100 | **123,00**
- kratka, tuleje wentylacyjne lub podcięcie wentylacyjne 39 | **47,97**
- zawiasy PRIME (dotyczy dedykowanych ościeżnic) 20 | **24,60**
- zamek PRIME z czołem połysk (srebrny lub złoty) 10 | **12,30**
- trzeci zawias 3D (dopłata do ceny ościeżnicy) 66 | **81,18**
- zamek magnetyczny 45 | **55,35**
- przygotowanie do skrótów (maksymalnie 60 mm) 26 | **31,98**
- wzmocnienie pod samozamykacz 26 | **31,98**
- bulaj – ze stali nierdzewnej 401 | **493,23**
- zamek hakowy z pochwytami bocznymi (drzwi przesuwne) 151 | **185,73**
- nakładki na zawiasy standard (komplet na jedną sztukę) 4,66 | **5,73**
- szyba matowa hartowana – model M 16 | **19,68**
- szyba matowa hartowana – model D 54 | **66,42**
- szyba matowa hartowana – model L 30 | **36,90**
- klamka z szyldem (str. 182)



WIEDEŃ B, Biały



Wiedeń P, Biały



LONDYN P



LONDYN O



LONDYN B



LONDYN C



WIEDEŃ P



WIEDEŃ O



WIEDEŃ B



WIEDEŃ C

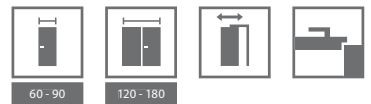

**KOLORYSTYKA**

**Lakier Standard** ★★★★★



**CENNIK NETTO | BRUTTO PLN** (zwróć uwagę na **DOPLATY**)

MODELE	Lakier Standard
<b>P</b>	219   <b>269,37</b>
<b>O</b>	299   <b>367,77</b>
<b>B</b>	349   <b>429,27</b>
<b>C</b>	389   <b>478,47</b>



LONDYN, WIEDEŃ  
słoje drewna

**KONSTRUKCJA SKRZYDŁA**

Wypełnienie stabilizujące dwustronnie obłożone tloczoną płytą HDF.

**AKCESORIA W CENIE SKRZYDŁA**

- Dwa lub trzy zawiasy czopowe standard, dostępny także pakiet PRIME, *patrz Dopłaty*
- Zamek: na klucz zwykły, z blokadą łazienkową lub dostosowany pod wkładkę patentową
- Szyba wzór: „chinchilla”
- Pochwyty okrągły (do drzwi przesuwnych)

**OŚCIEŻNICE**

Rekomendowane ościeżnice przylgowe:

- Porta SYSTEM w okleinie Portadecor *str. 158*
- MINIMAX w okleinie Portadecor *str. 156*

**UWAGI**

- Aprobata Techniczna AT-15-6515/2016, ITB Warszawa.
- Możliwość dowolnego zestawienia wymiarów skrzydeł w drzwiach podwójnych.
- Proponujemy klamkę i szyld Royal, *patrz str. 182*.
- Skrzydło podwójne niedostępne z zamkiem magnetycznym.

**DOPLATY**

• tuleje wentylacyjne lub podcięcie wentylacyjne	39   <b>47,97</b>
• przygotowanie do skrótu (maksymalnie 60 mm)	26   <b>31,98</b>
• zamek magnetyczny	45   <b>55,35</b>
• zawiasy PRIME (dotyczy dedykowanych ościeżnic)	20   <b>24,60</b>
• zamek PRIME z czołem połysk (srebrny lub złoty)	10   <b>12,30</b>
• wzmocnienie pod samozamykacz	26   <b>31,98</b>
• zamek hakowy z pochwytyami bocznymi (drzwi przesuwne)	151   <b>185,73</b>
• nakładki na zawiasy standard (komplet na jedną sztukę)	4,66   <b>5,73</b>
• klamka z szyldem	( <i>str. 182</i> )

# Porta ROYAL Premium

od 419,- | **515,37**

cena skrzydła netto | brutto (PLN)



Porta ROYAL Premium A, Biały



Porta ROYAL Premium A, Biały



model P



model M



model A



## KOLORYSTYKA

### Lakier Premium ★★★★★



## CENNIK NETTO | BRUTTO PLN (zwróć uwagę na DOPLĄTY)

MODELE	Lakier Premium
A, P	419   <b>515,37</b>
M	509   <b>626,07</b>



idealnie gładka powierzchnia

### KONSTRUKCJA SKRZYDŁA

Wypełnienie stabilizujące lub płyta wiórowa (opcja za dopłatą) dwustronnie obłożone tłoczoną płytą HDF.

### AKCESORIA W CENIE SKRZYDŁA

- Dwa lub trzy zawiasy czopowe standard, dostępny także pakiet PRIME, *patrz Dopłaty*
- Zamek: na klucz zwykły, z blokadą łazienkową lub dostosowany pod wkładkę patentową
- Szyba matowa
- Pochwył okrągły (do drzwi przesuwnych)

### OŚCIEŻNICE

Rekomendowane ościeżnice przylgowe:

- Porta SYSTEM w okleinie Premium *str. 158*
- MINIMAX w okleinie Premium *str. 156*

Rekomendowane ościeżnice bezprzylgowe:

- Porta SYSTEM ELEGANCE w okleinie Premium *str. 160*
- LEVEL w okleinie Premium *str. 162*

### UWAGI

- Aprobata Techniczna AT-15-6515/2016, ITB Warszawa.
- Możliwość dowolnego zestawienia wymiarów skrzydeł w drzwiach podwójnych.
- Proponujemy klamkę i szyld Royal, *patrz str. 182*.
- Skrzydło podwójne niedostępne z zamkiem magnetycznym.

### DOPLĄTY

- tuleje wentylacyjne lub podcięcie wentylacyjne 39 | **47,97**
- wypełnienie płytą wiórową pełną 100 | **123,00**
- przygotowanie do skrótu (maksymalnie 60 mm) 26 | **31,98**
- zamek magnetyczny 45 | **55,35**
- **PROMOCJA** – pakiet PRIME 0 zł
- wzmocnienie pod samozamykacz 26 | **31,98**
- zamek hakowy z pochwyłami bocznymi (drzwi przesuwne) 151 | **185,73**
- nakładki na zawiasy standard (komplet na jedną sztukę) 4,66 | **5,73**  
*(str. 182)*
- klamka z szyldem

# Porta SKANDIA Premium

od 419,- | **515,37**

cena skrzydła netto | brutto (PLN)



POLECAMY

Czysta prostota stylu skandynawskiego

Porta SKANDIA Premium A.0, Biały



model A.0



model B.0

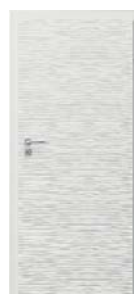

model R.0

Porta SKANDIA Premium A.0, Biały



## KOLORYSTYKA

Lakier Premium ★★★★★



## CENNIK NETTO | BRUTTO PLN (zwróć uwagę na DOPŁATY)

MODELE	Lakier Premium
A.0, B.0, R.0	419   <b>515,37</b>



relief, model R.0



idealnie gładka powierzchnia  
model A.0, B.0

### KONSTRUKCJA SKRZYDŁA

Wypełnienie stabilizujące lub płyta wiórowa (opcja za dopłatą), dwustronnie obłożone tłoczoną płytą HDF.

### AKCESORIA W CENIE SKRZYDŁA

- Dwa lub trzy zawiasy czopowe standard, dostępny także pakiet PRIME, *patrz Dopłaty*
- Zamek: na klucz zwykły, z blokadą łazienkową lub dostosowany pod wkładkę patentową
- Pochwyty okrągły (do drzwi przesuwnych)

### OŚCIEŻNICE

Rekomendowane ościeżnice przylgowe:

- Porta SYSTEM w okleinie Premium *str. 158*
- MINIMAX w okleinie Premium *str. 156*

Rekomendowane ościeżnice bezprzylgowe:

- Porta SYSTEM ELEGANCE w okleinie Premium *str. 160*
- LEVEL w okleinie Premium *str. 162*

### UWAGI

- Aprobata Techniczna AT-15-6515/2016, ITB Warszawa.
- Możliwość dowolnego zestawienia wymiarów skrzydeł w drzwiach podwójnych.
- Skrzydło podwójne niedostępne z zamkiem magnetycznym.

### DOPŁATY

- tuleje wentylacyjne lub podcięcie wentylacyjne 39 | **47,97**
- wypełnienie płytą wiórową otworową (model R.0) lub pełną (model A.0, B.0) 100 | **123,00**
- przygotowanie do skrótów (maksymalnie 60 mm) 26 | **31,98**
- **PROMOCJA** – pakiet PRIME 0 zł
- wzmocnienie pod samozamykacz 26 | **31,98**
- zamek magnetyczny 45 | **55,35**
- zamek hakowy z pochwytnymi bocznymi (drzwi przesuwne) 151 | **185,73**
- nakładki na zawiasy standard (komplet na jedną sztukę) 4,66 | **5,73**  
*(str. 182)*
- klamka z szyldem

# Porta VECTOR, FORM Premium

od 369,- | **453,87**

cena skrzydła netto | brutto (PLN)



**TOP**  
KOLEKCJE

Porta VECTOR Premium E, Biały



LAKIER  
PREMIUM



WYSOKA  
ODPORNOŚĆ



Porta VECTOR Premium V, Biały



VECTOR T



VECTOR A



VECTOR B



VECTOR C



VECTOR E



VECTOR U



VECTOR V



VECTOR W



VECTOR Y



VECTOR Q

**NOWOŚĆ**

**NOWOŚĆ**



FORM 1



FORM 2



FORM 3



FORM 5





## KOLORYSTYKA

## Lakier Premium ★★★★★☆



## Farba Akrylowa UV ★★★★★☆



Uwolnij wyobraźnię! Masz pomysł na własny model? Możesz wykonać dowolne frezowanie z Porta KONTRAKT, szczegóły dot. zamówień niestandardowych, patrz str. 210.

## ZWRÓĆ UWAGĘ

Jeżeli szukasz drzwi przeszklonych, które będą pasowały do tej kolekcji, zobacz również kolekcję Porta FOCUS Premium str. 26

## ZWRÓĆ UWAGĘ

Farba Akrylowa UV o bardzo wysokiej odporności na:  
– zabrudzenia (kawa, alkohol, tłuszcz),  
– ścieranie,  
– zarysowania,  
– uderzenia.

**Gwarancja stałości koloru na długie lata.**  
**Do skrzydła rekomendujemy ościeżnicę w Farbie Akrylowej UV.**



Zobacz kolekcję Porta VECTOR:  
[www.porta.com.pl/dm/portavector.wmv](http://www.porta.com.pl/dm/portavector.wmv)



## CENNIK NETTO | BRUTTO PLN (zwróć uwagę na DOPLĄTY)

Porta VECTOR*	Lakier Premium	Farba Akrylowa UV
T	369   <b>453,87</b>	479   <b>589,17</b>
pozostałe	419   <b>515,37</b>	529   <b>650,67</b>

Porta FORM*	Lakier Premium	Farba Akrylowa UV
1-5	479   <b>589,17</b>	589   <b>724,47</b>

\* Dotyczy standardowych frezowań.



zbliżenie na frezowanie



chromowana aplikacja

## KONSTRUKCJA SKRZYDŁA

Wypełnienie stanowi „plaster miodu” lub płyta wiórowa otworowa (opcja za dopłatą). Całość obłożona jest płytą HDF.

## AKCESORIA W CENIE SKRZYDŁA

- Dwa lub trzy zawiasy czopowe standard, dostępny także pakiet PRIME, patrz *Dopłaty*
- Trzy zawiasy w skrzydle o wymiarze „100”
- Zamek: na klucz zwykły, z blokadą łazienkową lub dostosowany pod wkładkę patentową
- Pochwyty okrągły (do drzwi przesuwnych)

## OŚCIEŻNICE

Rekomendowane ościeżnice przylgowe:

- Porta SYSTEM w okleinie Premium oraz w Farbie Akrylowej UV str. 158
- MINIMAX w okleinie Premium oraz w Farbie Akrylowej UV str. 156

Rekomendowane ościeżnice bezprzylgowe:

- Porta SYSTEM ELEGANCJE w okleinie Premium oraz w Farbie Akrylowej UV str. 160
- LEVEL w okleinie Premium oraz w Farbie Akrylowej UV str. 162

## UWAGI

- Aprobata Techniczna AT-15-6515/2016, ITB Warszawa.
- Możliwość dowolnego zestawienia wymiarów skrzydeł w drzwiach podwójnych. Skrzydło bierne (dostawka) w rozmiarach „30”, „40”, „50” bez frezu.
- Skrzydło podwójne niedostępne z zamkiem magnetycznym.

## DOPLĄTY

- rozmiar „100” 50 | **61,50**
- wypełnienie płytą wiórową otworową 100 | **123,00**
- tuleje wentylacyjne lub podcięcie wentylacyjne 39 | **47,97**
- przygotowanie do skrótu (maksymalnie 60 mm) 26 | **31,98**
- **PROMOCJA** – pakiet PRIME 0 zł
- trzeci zawias 3D (dopłata do ceny ościeżnicy) 66 | **81,18**
- zamek magnetyczny 45 | **55,35**
- wzmocnienie pod samozamykacz 26 | **31,98**
- zamek hakowy z pochwytałkami bocznymi (drzwi przesuwne) 151 | **185,73**
- nakładki na zawiasy standard (komplet na jedną sztukę) 4,66 | **5,73**
- klamka z szyldem (str. 182)

# Porta FOCUS Premium

od 419,- | **515,37**

cena skrzydła netto | brutto (PLN)

**TOP**  
KOLEKCJE

Porta FOCUS Premium 4.A, Biały

LAKIER  
PREMIUMWYSOKA  
ODPORNOŚĆ

Porta FOCUS Premium 4.A, Biały

NOWOŚĆ



model 5.A

NOWOŚĆ



model 5.B

NOWOŚĆ



model 5.C

NOWOŚĆ



model 4.A



model 4.B



model 4.C

NOWOŚĆ

Porta VECTOR  
model E  
patrz str. 24

NOWOŚĆ



model 4.D



model 4.E

WYSOKA  
ODPORNOŚĆLAKIER  
PREMIUM

60 - 100



120 - 200



## KOLORYSTYKA

## Lakier Premium ★★★★★☆



## Farba Akrylowa UV ★★★★★☆



## ZWRÓĆ UWAGĘ

Jeżeli szukasz drzwi pełnych, które będą pasowały do tej kolekcji, zobacz również kolekcję Porta VECTOR Premium str. 24

## ZWRÓĆ UWAGĘ

Farba Akrylowa UV o bardzo wysokiej odporności na:

- zabrudzenia (kawa, alkohol, tłuszcz),
- ścieranie,
- zarysowania,
- uderzenia.

**Gwarancja stałości koloru na długie lata.**

**Do skrzydła rekomendujemy ościeżnicę w Farbie Akrylowej UV.**

## CENNIK NETTO | BRUTTO PLN (zwróć uwagę na DOPLATY)

MODELE	Lakier Premium	Farba Akrylowa UV
4.A	819   <b>1007,37</b>	929   <b>1142,67</b>
4.B, 4.D	919   <b>1130,37</b>	1029   <b>1265,67</b>
4.C, 4.E	869   <b>1068,87</b>	979   <b>1204,17</b>
5.A, 5.B, 5.C	419   <b>515,37</b>	529   <b>650,67</b>



zbliżenie na frezowanie model 4.D



łączenie z szybą „na kant”

## KONSTRUKCJA SKRZYDŁA

Wypełnienie stanowi „plaster miodu” lub płyta wiórowa otworowa wzmocniona wewnętrznym ramiakiem ze sklejki (opcja za dopłatą). Całość obłożona jest płytą HDF. Wzory przeszklone z szybą matową hartowaną o grubości 8 mm, która stanowi element konstrukcyjny skrzydła.

## AKCESORIA W CENIE SKRZYDŁA

- Dwa lub trzy zawiasy czopowe standard, dostępny także pakiet PRIME, patrz Dopłaty
- Trzy zawiasy w skrzydle o wymiarze „100”
- Zamek: na klucz zwykły, z blokadą łazienkową, dostosowany pod wkładkę patentową
- Szyba matowa hartowana o gr. 8 mm
- Pochwyty okrągłe (do drzwi przesuwnych)

## OŚCIEŻNICE

Rekomendowane ościeżnice przylgowe:

- Porta SYSTEM w okleinie Premium oraz Farbie Akrylowej UV str. 158
- MINIMAX w okleinie Premium oraz Farbie Akrylowej UV str. 156

Rekomendowane ościeżnice bezprzylgowe:

- Porta SYSTEM ELEGANCE w okleinie Premium oraz Farbie Akrylowej UV str. 160
- LEVEL w okleinie Premium oraz Farbie Akrylowej UV str. 162

## UWAGI

- Aprobata Techniczna AT-15-6515/2016, ITB Warszawa.
- Możliwość dowolnego zestawienia wymiarów skrzydeł w drzwiach podwójnych. Przy drzwiach podwójnych bezprzylgowych należy zamawiać skrzydło czynne i bierne.
- Model 4.B, 4.D dostępny jedynie z wypełnieniem płytą wiórową otworową bez dodatkowej dopłaty.
- **Stały wymiar szyb, model 4.A.**
- Skrzydło podwójne niedostępne z zamkiem magnetycznym.
- W modelach przeszklonych podcięcie wentylacyjne dostępne tylko w Polskiej Normie.

## DOPLATY

- rozmiar „100” 50 | **61,50**
- wypełnienie płytą wiórową otworową 100 | **123,00**
- podcięcie wentylacyjne 39 | **47,97**
- **PROMOCJA** – pakiet PRIME 0 zł
- trzeci zawias 3D (dopłata do ceny ościeżnicy) 66 | **81,18**
- szyba hartowana (Model 4.B): „drabinka”, „zebra” matowa 50 | **61,50**
- zamek magnetyczny 45 | **55,35**
- zamek hakowy z pochwytnymi bocznymi (drzwi przesuwne) 151 | **185,73**
- nakładki na zawiasy standard (komplet na jedną sztukę) 4,66 | **5,73**
- klamka z szyldem (str. 182)

# Porta DESIRE

od 569,- | **699,87**

cena skrzydła netto | brutto (PLN)



Porta DESIRE 3, Biały (RAL 9003)



**UV**  
WYSOKA  
ODPORNOŚĆ

Porta DESIRE 3, Biały (RAL 9003)



model 1

model 2

model 3

model 4



## KOLORYSTYKA

### Farba Akrylowa UV ★★★★★

Biały  
(RAL 9003)

### ZWRÓĆ UWAGĘ

Farba Akrylowa UV o bardzo wysokiej odporności na:

- zabrudzenia (kawa, alkohol, tłuszcz),
- ścieranie,
- zarysowania,
- uderzenia.

**Gwarancja stałości koloru na długie lata.**

**Do skrzydła rekomendujemy ościeżnicę w Farbie Akrylowej UV.**

## CENNIK NETTO | BRUTTO PLN (zwróć uwagę na DOPLĄTY)

MODELE	Farba Akrylowa UV
1	569   <b>699,87</b>
2-4	619   <b>761,37</b>



frezowanie model 2



intarsja model 3 i 4

### KONSTRUKCJA SKRZYDŁA

Wypełnienie stanowi płyta wiórowa otworowa w ramie z klejunki drewna iglastego. Całość obłożona jest płytą HDF. **Satynowa gładka powierzchnia lakieru dzięki technologii lakierowania UV.** Model 3 i 4 z intarsjami (intarsje w kolorze srebrnym).

### AKCESORIA W CENIE SKRZYDŁA

- Trzy zawiasy PRIME lub czopowe standard
- Zamek z czołem srebrny lub złoty połysk: na klucz zwykły, z blokadą łazienkową lub dostosowany pod wkładkę patentową
- Przygotowanie do skrótu, maksymalnie 60 mm

### OŚCIEŻNICE

**Rekomendowane ościeżnice przylgowe:**

- Porta SYSTEM w okleinie Premium oraz Farbie Akrylowej UV str. 158
- MINIMAX w okleinie Premium oraz Farbie Akrylowej UV str. 156

**Rekomendowane ościeżnice bezprzylgowe:**

- Porta SYSTEM ELEGANCE w okleinie Premium oraz Farbie Akrylowej UV str. 160
- LEVEL w okleinie Premium oraz Farbie Akrylowej UV str. 162

### UWAGI

- Aprobata Techniczna AT-15-6515/2016, ITB Warszawa.
- Możliwość dowolnego zestawienia wymiarów skrzydeł w drzwiach podwójnych.
- Skrzydło podwójne niedostępne z zamkiem magnetycznym.
- Wysokość „2200” realizacja przez Dział Kontraktów *patrz str. 210*.
- Drzwi przylgowe wyposażone w 3 zawiasy typu PRIME, bezprzylgowe w 2 zawiasy 3D – zawiasy pakowane z ościeżnicą.

### DOPLĄTY

- rozmiar „100” 50 | **61,50**
- podcięcie wentylacyjne 39 | **47,97**
- trzeci zawias 3D (dopłata do ceny ościeżnicy) 66 | **81,18**
- zamek magnetyczny 45 | **55,35**
- klamka z szyldem (str. 182)

# Porta GRANDE

od 789,- | **970,47**

cena skrzydła netto | brutto (PLN)



## POLECAMY

Lustro to idealne rozwiązanie dla małych mieszkań. Optycznie powiększa i rozświetla pomieszczenie.

Porta GRANDE B.3, Biały (RAL 9003)

Dopasuj listwę przypodłogową GRANDE patrz str. 186

**UV**  
WYSOKA  
ODPORNOŚĆ



Porta GRANDE A.0, Biały (RAL 9003)



model A.0



model A.1



model A.1  
z lustrem



model B.0



model B.1



model B.2



model B.3



model C.0



model C.1



model D.0



model D.1



## KOLORYSTYKA

### Farba Akrylowa UV ★★★★★☆



#### ZWRÓĆ UWAGĘ

Farba Akrylowa UV o bardzo wysokiej odporności na:

- zabrudzenia (kawa, alkohol, tłuszcz),
- ścieranie,
- zarysowania,
- uderzenia.

**Gwarancja stałości koloru na długie lata.**

**Do skrzydła rekomendujemy ościeżnicę w Farbie Akrylowej UV.**

## CENNIK NETTO | BRUTTO PLN (zwróć uwagę na DOPLĄTY)

MODELE	Farba Akrylowa UV
A	789   <b>970,47</b>
B, C, D	859   <b>1056,57</b>



lustro – opcja



konstrukcja ramiakowa



panel płaski

### KONSTRUKCJA SKRZYDŁA

Satynowana gładka powierzchnia lakieru dzięki technice lakierowania UV.

Model A.1 możliwy do wykonania z lustrem na jedną lub na dwie strony. Przy wyborze skrzydła z lustrem na jedną stronę z drugiej znajduje się płyta płaska.

### AKCESORIA W CENIE SKRZYDŁA

- Trzy zawiasy PRIME lub czopowe standard
- Zamek z czołem srebrny lub złoty połysk; na klucz zwykły, z blokadą łazienkową lub dostosowany pod wkładkę patentową
- Szyba matowa hartowana
- Pochwył okrągły (do drzwi przesuwnych)
- Przygotowanie do skrót, maksymalnie 60 mm

### OŚCIEŻNICE

Rekomendowane ościeżnice przylgowe:

- Porta SYSTEM w Farbie Akrylowej UV str. 158
- MINIMAX w Farbie Akrylowej UV str. 156

Rekomendowane ościeżnice bezprzylgowe:

- Porta SYSTEM ELEGANCE w Farbie Akrylowej UV str. 160
- LEVEL w Farbie Akrylowej UV str. 162

### UWAGI

- Aprobata Techniczna AT-15-6515/2016, ITB Warszawa.
- Możliwość dowolnego zestawienia wymiarów skrzydeł w drzwiach podwójnych.
- Drzwi przylgowe wyposażone w 3 zawiasy typu PRIME, bezprzylgowe w 2 zawiasy 3D – zawiasy pakowane z ościeżnicą.
- Skrzydło podwójne niedostępne z zamkiem magnetycznym.

### DOPLĄTY

- rozmiar „100” 50 | **61,50**
- podcięcie wentylacyjne 39 | **47,97**
- trzeci zawias 3D (dopłata do ceny ościeżnicy) 66 | **81,18**
- zamek magnetyczny 45 | **55,35**
- lustro na jedną stronę 150 | **184,50**
- lustro na dwie strony 300 | **369,00**
- zamek hakowy z pochwyłami bocznymi (drzwi przesuwne) 151 | **185,73**
- klamka z szyldem (str. 182)





# DRZWI WEWNĄTRZLOKALOWE RAMIAKOWE W SYNTETYCZNEJ OKLEINIE

Porta KONCEPT, grupa A i B

Porta KONCEPT, grupa C

Porta KONCEPT, grupa H

Porta KONCEPT, grupa K

Porta BALANCE

Porta HARMONY

Porta INSPIRE, grupa A i B

Porta INSPIRE, grupa C

Kolekcja drzwi ramiakowych wyróżnia się specjalną wielowarstwową konstrukcją z drewna. Wśród tych kolekcji znajdziecie Państwo znane i popularne modele drzwi, cieszące się od lat niesłabnącą popularnością np. kolekcję drzwi Porta KONCEPT w bardzo dobrej jakości okleinach

Portasynchro 3D oraz Portaperfect 3D.

W grupie oklein Portaperfect 3D prezentujemy nowy kolor Dąb Naturalny.

# Porta KONCEPT, grupa AiB

od 509,- | **626,07**

cena skrzydła netto | brutto (PLN)

**TOP**  
KOLEKCJE



POLECAMY

Tradycyjna konstrukcja ramiakowa  
to gwarancja wieloletniej trwałości.

Porta KONCEPT A.9, Dąb Naturalny



Porta KONCEPT A.9, Dąb Naturalny



model A.0



model A.2



model A.3



model A.4



model A.6



model A.7



model A.8



model A.9



model B.0



model B.1



RAMIAKOWE



60 - 100



120 - 200



## KOLORYSTYKA

### Okleina Portadecor ★★★★★



\* do wyczerpania zapasów

### Okleina Portasynchro 3D ★★★★★



### Okleina Super Matt ★★★★★



### Okleina Portadur ★★★★★

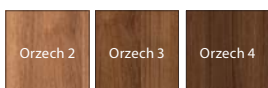

### Okleina Portaperfect 3D ★★★★★

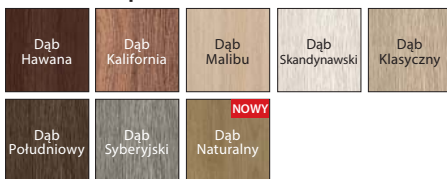

## CENNIK NETTO | BRUTTO PLN (zwróć uwagę na DOPLATY)

MODELE	Portadecor, Portasynchro 3D	Portadur	Super Matt, Portaperfect 3D
<b>A.0-A.9</b>	529   <b>650,67</b>	579   <b>712,17</b>	609   <b>749,07</b>
<b>B.0, B.1</b>	509   <b>626,07</b>	559   <b>687,57</b>	589   <b>724,47</b>

### POLECAMY!

SPECJALNA KONSTRUKCJA  
WIELOWARSTWOWA  
DREWNIANA



szyba matowa



panel płaski

### KONSTRUKCJA SKRZYDŁA

Skrzydła w zależności od wzoru składają się z ramiaków poziomych i płytyn oraz szyby matowych wykonanych ze szkła hartowanego. Szyby matowe o grubości 6 mm.

### AKCESORIA W CENIE SKRZYDŁA

- Zamek dostępny w trzech wariantach: na klucz zwykły, z blokadą łazienkową lub dostosowany pod wkładkę patentową
- Trzy zawiasy czopowe standard, dostępny także pakiet PRIME, *patrz Dopłaty*
- Szyba hartowana matowa
- Przygotowanie do skrótu, maksymalnie 60 mm
- Pochwył okrągły (do drzwi przesuwnych)

### OŚCIEŻNICE

Rekomendowane ościeżnice przylgowe:

- Porta SYSTEM str. 158
- MINIMAX str. 156

Rekomendowane ościeżnice bezprzylgowe:

- Porta SYSTEM ELEGANCE str. 160
- LEVEL str. 162

### UWAGI

- Aprobata Techniczna AT-15-6515/2016, ITB Warszawa.
- Możliwość dowolnego zestawienia wymiarów skrzydeł w drzwiach podwójnych. Przy drzwiach podwójnych bezprzylgowych należy zamawiać skrzydło czynne i bierne.
- Skrzydło podwójne niedostępne z zamkiem magnetycznym.

### DOPLATY

- rozmiar „100” 50 | **61,50**
- tuleje wentylacyjne lub podcięcie wentylacyjne 39 | **47,97**
- zawiasy PRIME (dotyczy dedykowanych ościeżnic) 20 | **24,60**
- zamek PRIME z czołem polisk (srebrny lub złoty) 10 | **12,30**
- trzeci zawias 3D (dopłata do ceny ościeżnicy) 66 | **81,18**
- zamek magnetyczny 45 | **55,35**
- zamek hakowy z pochwyłami bocznymi (drzwi przesuwne) 151 | **185,73**
- nakładki na zawiasy standard (komplet na jedną sztukę) 4,66 | **5,73**
- klamka z szyldem (str. 182)

# Porta KONCEPT, grupa C

od 509,- | **626,07**

cena skrzydła netto | brutto (PLN)

**TOP**  
KOLEKCJE



POLECAMY

Tradycyjna konstrukcja ramiakowa  
to gwarancja wieloletniej trwałości.

Porta KONCEPT C.6, Biały



Porta KONCEPT C.6, Biały



model C.0



model C.1



model C.2



model C.3



model C.4



model C.5



model C.6



RAMIAKOWE



60 - 100



120 - 200



## KOLORYSTYKA

### Okleina Portadecor ★★★★★



\* do wyczerpania zapasów

### Okleina Portasynchro 3D ★★★★★



### Okleina Super Matt ★★★★★



### Okleina Portadur ★★★★★

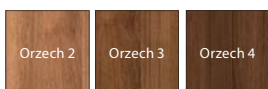

### Okleina Portaperfect 3D ★★★★★

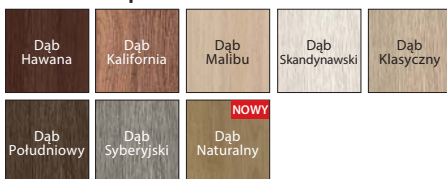

## CENNIK NETTO | BRUTTO PLN (zwróć uwagę na DOPLĄTY)

MODELE	Portadecor, Portasynchro 3D	Portadur	Super Matt, Portaperfect 3D
C.0-C.6	509   <b>626,07</b>	559   <b>687,57</b>	589   <b>724,47</b>

### POLECAMY!

SPECJALNA KONSTRUKCJA  
WIELOWARSTWOWA  
DREWNIANA



szyba matowa



panel płaski

### KONSTRUKCJA SKRZYDŁA

Skrzydła w zależności od wzoru składają się z ramiaków poziomych i płytyn oraz szyby matowych wykonanych ze szkła hartowanego. Szyby matowe o grubości 6 mm.

### AKCESORIA W CENIE SKRZYDŁA

- Zamek dostępny w trzech wariantach: na klucz zwykły, z blokadą łazienkową lub dostosowany pod wkładkę patentową
- Trzy zawiasy czopowe standard, dostępny także pakiet PRIME, *patrz Dopłaty*
- Szyba hartowana matowa lub „kratka” przezroczysta
- Przygotowanie do skrótu, maksymalnie 60 mm
- Pochwył okrągły (do drzwi przesuwnych)

### OŚCIEŻNICE

Rekomendowane ościeżnice przylgowe:

- Porta SYSTEM str. 158
- MINIMAX str. 156

Rekomendowane ościeżnice bezprzylgowe:

- Porta SYSTEM ELEGANCE str. 160
- LEVEL str. 162

### UWAGI

- Aprobata Techniczna AT-15-6515/2016, ITB Warszawa.
- Możliwość dowolnego zestawienia wymiarów skrzydeł w drzwiach podwójnych. Przy drzwiach podwójnych bezprzylgowych należy zamawiać skrzydło czynne i bierne.
- Skrzydło podwójne niedostępne z zamkiem magnetycznym.

### DOPLĄTY

- rozmiar „100” 50 | **61,50**
- tuleje wentylacyjne lub podcięcie wentylacyjne 39 | **47,97**
- zawiasy PRIME (dotyczy dedykowanych ościeżnic) 20 | **24,60**
- zamek PRIME z czołem polisk (srebrny lub złoty) 10 | **12,30**
- trzeci zawias 3D (dopłata do ceny ościeżnicy) 66 | **81,18**
- zamek magnetyczny 45 | **55,35**
- zamek hakowy z pochwyłami bocznymi (drzwi przesuwne) 151 | **185,73**
- nakładki na zawiasy standard (komplet na jedną sztukę) 4,66 | **5,73**
- klamka z szyldem (str. 182)

NOWY KOLOR

# Porta KONCEPT, grupa H

od 509,- | **626,07**

cena skrzydła netto | brutto (PLN)

TOP  
KOLEKCJE



POLECAMY

Tradycyjna konstrukcja ramiakowa  
to gwarancja wieloletniej trwałości.

Porta KONCEPT H.4, Sosna Norweska



Porta KONCEPT H.4, Sosna Norweska



model H.0



model H.1



model H.2



model H.4



RAMIAKOWE



60 - 100



120 - 200



## KOLORYSTYKA

### Okleina Portadecor ★★★★★



\* do wyczerpania zapasów

### Okleina Portasynchro 3D ★★★★★



### Okleina Super Matt ★★★★★



### Okleina Portadur ★★★★★

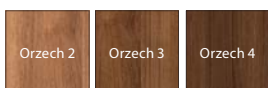

### Okleina Portaperfect 3D ★★★★★

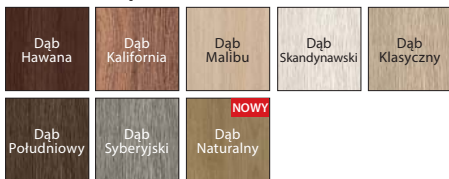

## CENNIK NETTO | BRUTTO PLN (zwróć uwagę na DOPLĄTY)

MODELE	Portadecor, Portasynchro 3D	Portadur	Super Matt, Portaperfect 3D
H.0-H.4	509   <b>626,07</b>	559   <b>687,57</b>	589   <b>724,47</b>



szyba matowa



panel płaski

## KONSTRUKCJA SKRZYDŁA

Skrzydła w zależności od wzoru składają się z ramiaków poziomych i płytyn oraz szyby matowych wykonanych ze szkła hartowanego. Szyby matowe o grubości 6 mm.

## AKCESORIA W CENIE SKRZYDŁA

- Zamek dostępny w trzech wariantach: na klucz zwykły, z blokadą łazienkową lub dostosowany pod wkładkę patentową
- Trzy zawiasy czopowe standard, dostępny także pakiet PRIME, *patrz Dopłaty*
- Szyba hartowana matowa lub „kratka” przezroczysta
- Przygotowanie do skrótu, maksymalnie 60 mm
- Pochwył okrągły (do drzwi przesuwnych)

## OŚCIEŻNICE

Rekomendowane ościeżnice przylgowe:

- Porta SYSTEM str. 158
- MINIMAX str. 156

Rekomendowane ościeżnice bezprzylgowe:

- Porta SYSTEM ELEGANCE str. 160
- LEVEL str. 162

## UWAGI

- Aprobata Techniczna AT-15-6515/2016, ITB Warszawa.
- Możliwość dowolnego zestawienia wymiarów skrzydeł w drzwiach podwójnych. Przy drzwiach podwójnych bezprzylgowych należy zamawiać skrzydło czynne i bierne.
- Skrzydło podwójne niedostępne z zamkiem magnetycznym.

## DOPLĄTY

- rozmiar „100” 50 | **61,50**
- tuleje wentylacyjne lub podcięcie wentylacyjne 39 | **47,97**
- zawiasy PRIME (dotyczy dedykowanych ościeżnic) 20 | **24,60**
- zamek PRIME z czołem polisk (srebrny lub złoty) 10 | **12,30**
- trzeci zawias 3D (dopłata do ceny ościeżnicy) 66 | **81,18**
- zamek magnetyczny 45 | **55,35**
- zamek hakowy z pochwyłami bocznymi (drzwi przesuwne) 151 | **185,73**
- nakładki na zawiasy standard (komplet na jedną sztukę) 4,66 | **5,73**
- klamka z szyldem (str. 182)

# Porta KONCEPT, grupa K

od 509,- | **626,07**

cena skrzydła netto | brutto (PLN)

**TOP**  
KOLEKCJE



POLECAMY

Tradycyjna konstrukcja ramiakowa  
to gwarancja wieloletniej trwałości.

Porta KONCEPT K.3, Akacja Srebrna



Porta KONCEPT K.3, Akacja Srebrna



model K.0



model K.1



model K.2



model K.3





RAMIAKOWE



60 - 100



120 - 200



## KOLORYSTYKA

### Okleina Portadecor ★★★★★



\* do wyczerpania zapasów

### Okleina Portasynchro 3D ★★★★★



### Okleina Super Matt ★★★★★



### Okleina Portadur ★★★★★

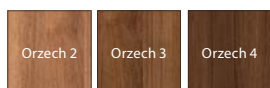

### Okleina Portaperfect 3D ★★★★★

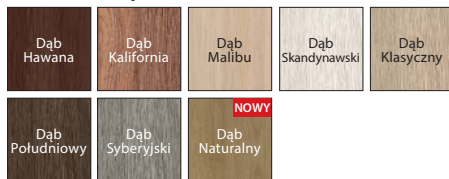

## CENNIK NETTO | BRUTTO PLN (zwróć uwagę na DOPLĄTY)

MODELE	Portadecor, Portasynchro 3D	Portadur	Super Matt, Portaperfect 3D
K.0-K.3	509   <b>626,07</b>	559   <b>687,57</b>	589   <b>724,47</b>

### POLECAMY!

SPECJALNA KONSTRUKCJA  
WIELOWARSTWOWA  
DREWNIANA



szyba matowa



panel płaski

### KONSTRUKCJA SKRZYDŁA

Skrzydła w zależności od wzoru składają się z ramiaków poziomych i płytyn oraz szyby matowych wykonanych ze szkła hartowanego. Szyby matowe o grubości 6 mm.

### AKCESORIA W CENIE SKRZYDŁA

- Zamek dostępny w trzech wariantach: na klucz zwykły, z blokadą łazienkową lub dostosowany pod wkładkę patentową
- Trzy zawiasy czopowe standard, dostępny także pakiet PRIME, *patrz Dopłaty*
- Szyba hartowana matowa lub „kratka” przezroczysta
- Przygotowanie do skrótu, maksymalnie 60 mm
- Pochwyty okrągły (do drzwi przesuwnych)

### OŚCIEŻNICE

Rekomendowane ościeżnice przylgowe:

- Porta SYSTEM str. 158
- MINIMAX str. 156

Rekomendowane ościeżnice bezprzylgowe:

- Porta SYSTEM ELEGANCE str. 160
- LEVEL str. 162

### UWAGI

- Aprobata Techniczna AT-15-6515/2016, ITB Warszawa.
- Możliwość dowolnego zestawienia wymiarów skrzydeł w drzwiach podwójnych. Przy drzwiach podwójnych bezprzylgowych należy zamawiać skrzydło czynne i bierne.
- Skrzydło podwójne niedostępne z zamkiem magnetycznym.

### DOPLĄTY

- rozmiar „100” 50 | **61,50**
- tuleje wentylacyjne lub podcięcie wentylacyjne 39 | **47,97**
- zawiasy PRIME (dotyczy dedykowanych ościeżnic) 20 | **24,60**
- zamek PRIME z czołem polisk (srebrny lub złoty) 10 | **12,30**
- trzeci zawias 3D (dopłata do ceny ościeżnicy) 66 | **81,18**
- zamek magnetyczny 45 | **55,35**
- zamek hakowy z pochwytyami bocznymi (drzwi przesuwne) 151 | **185,73**
- nakładki na zawiasy standard (komplet na jedną sztukę) 4,66 | **5,73**
- klamka z szyldem (str. 182)

NOWY MODEL

NOWY KOLOR

# Porta BALANCE

od 579,- | **712,17**

cena skrzydła netto | brutto (PLN)



Porta BALANCE D.0, D.3, Wenge White



Porta BALANCE D.0, Wenge White



model A.0



model A.2



model B.0



model B.1



model C.0



model C.1



model C.2



model C.5

**NOWOŚĆ**

**NOWOŚĆ**

**NOWOŚĆ**

**NOWOŚĆ**



model D.0



model D.1



model D.2



model D.3

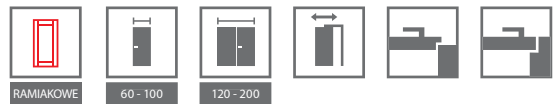

## KOLORYSTYKA

### Okleina Portasynchro 3D ★★★★★☆



### Okleina Portaperfect 3D ★★★★★☆

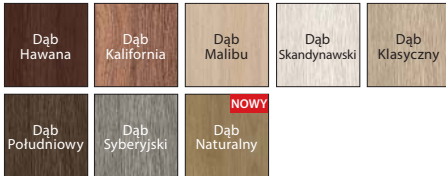

## CENNIK NETTO | BRUTTO PLN (zwróć uwagę na DOPLATY)

MODELE	Portasynchro 3D	Portaperfect 3D
A.0-A.2	579   <b>712,17</b>	659   <b>810,57</b>
B.0-B.1		
D.0-D.3		
C.0-C.5	619   <b>761,37</b>	699   <b>859,77</b>



szyba matowa



płycina wypełniająca

### KONSTRUKCJA SKRZYDŁA

Skrzydła w zależności od wzoru składają się z ramiaków poziomych pomiędzy którymi znajdują się płyciny lub szyby matowe. Szyby ze szkła hartowanego o grubości 4 mm.

### AKCESORIA W CENIE SKRZYDŁA

- Zamek dostępny w trzech wariantach: na klucz zwykły, z blokadą łazienkową lub dostosowany pod wkładkę patentową
- Trzy zawiasy czopowe standard, dostępny także pakiet PRIME, *patrz Dopłaty*
- Szyba hartowana matowa
- Pochwyty okrągły (do drzwi przesuwnych)

### OŚCIEŻNICE

Rekomendowane ościeżnice przylgowe:

- Porta SYSTEM *str. 158*
- MINIMAX *str. 156*

Rekomendowane ościeżnice bezprzylgowe:

- Porta SYSTEM ELEGANCE *str. 160*
- LEVEL *str. 162*

### UWAGI

- Aprobata Techniczna AT-15-6515/2016, ITB Warszawa.
- Możliwość dowolnego zestawienia wymiarów skrzydeł w drzwiach podwójnych.
- Przy drzwiach podwójnych bezprzylgowych należy zamawiać skrzydło czynne i bierne.
- Skrzydło podwójne niedostępne z zamkiem magnetycznym.

### DOPLATY

- rozmiar „100” 50 | **61,50**
- tuleje wentylacyjne lub podcięcie wentylacyjne 39 | **47,97**
- zawiasy PRIME (dotyczy dedykowanych ościeżnic) 20 | **24,60**
- zamek PRIME z czołem polysk (srebrny lub złoty) 10 | **12,30**
- trzeci zawias 3D (dopłata do ceny ościeżnicy) 66 | **81,18**
- zamek magnetyczny 45 | **55,35**
- zamek hakowy z pochwytami bocznymi (drzwi przesuwne) 151 | **185,73**
- nakładki na zawiasy standard (komplet na jedną sztukę) 4,66 | **5,73**
- klamka z szyldem (str. 182)

# Porta HARMONY

od 529,- | **650,67**

cena skrzydła netto | brutto (PLN)



Porta HARMONY B.0, Dąb Syberyjski



Porta HARMONY B.0, Dąb Syberyjski



model A.0



model A.1



model A.2



model B.0



model B.1



model B.2



model B.3



model C.0



model C.1

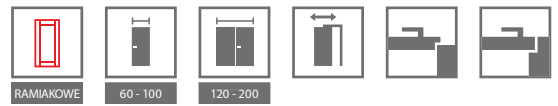

## KOLORYSTYKA

### Okleina Portasynchro 3D ★★★★★☆



### Okleina Portaperfect 3D ★★★★★☆

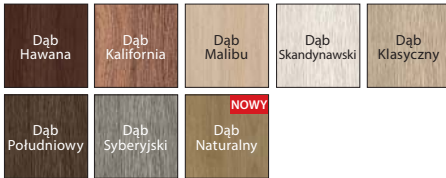

## CENNIK NETTO | BRUTTO PLN (zwróć uwagę na DOPLĄTY)

MODELE	Portasynchro 3D	Portaperfect 3D
A.0-C.1	529   <b>650,67</b>	609   <b>749,07</b>



szyba matowa

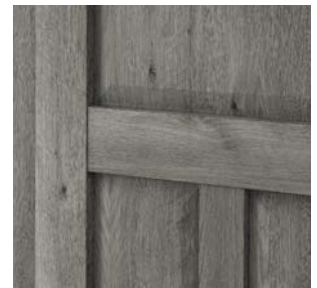

płyca wypełniająca

### KONSTRUKCJA SKRZYDŁA

Skrzydła w zależności od wzoru składają się z ramiaków poziomych pomiędzy którymi znajdują się płyca lub szyby matowe. Szyby ze szkła hartowanego o grubości 4 mm.

### AKCESORIA W CENIE SKRZYDŁA

- Zamek dostępny w trzech wariantach: na klucz zwykły, z blokadą łazienkową lub dostosowany pod wkładkę patentową
- Trzy zawiasy czopowe standard, dostępny także pakiet PRIME, *patrz Dopłaty*
- Szyba hartowana matowa
- Pochwyty okrągły (do drzwi przesuwnych)

### OŚCIEŻNICE

Rekomendowane ościeżnice przylgowe:

- Porta SYSTEM *str. 158*
- MINIMAX *str. 156*

Rekomendowane ościeżnice bezprzylgowe:

- Porta SYSTEM ELEGANCE *str. 160*
- LEVEL *str. 162*

### UWAGI

- Aprobata Techniczna AT-15-6515/2016, ITB Warszawa.
- Możliwość dowolnego zestawienia wymiarów skrzydeł w drzwiach podwójnych.
- Przy drzwiach podwójnych bezprzylgowych należy zamawiać skrzydło czynne i bierne.
- Skrzydło podwójne niedostępne z zamkiem magnetycznym.

### DOPLĄTY

- rozmiar „100” 50 | **61,50**
- tuleje wentylacyjne lub podcięcie wentylacyjne 39 | **47,97**
- zawiasy PRIME (dotyczy dedykowanych ościeżnic) 20 | **24,60**
- zamek PRIME z czołem polysk (srebrny lub złoty) 10 | **12,30**
- trzeci zawias 3D (dopłata do ceny ościeżnicy) 66 | **81,18**
- zamek magnetyczny 45 | **55,35**
- zamek hakowy z pochwytami bocznymi (drzwi przesuwne) 151 | **185,73**
- nakładki na zawiasy standard (komplet na jedną sztukę) 4,66 | **5,73**
- klamka z szyldem (str. 182)

# Porta INSPIRE, grupa Ai B

od 619,- | **761,37**

cena skrzydła netto | brutto (PLN)



Porta INSPIRE A.0, Biały, moduł retro

## POLECAMY

Lustro jako idealne rozwiązanie dla małych pomieszczeń. Optycznie powiększa i rozświetla pomieszczenie.



Porta INSPIRE A.0, Biały



model A.0



model A.1



model A.1  
z lustrem



model B.0



model B.1



model B.2



model B.3

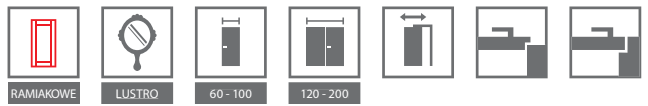

## KOLORYSTYKA

### Okleina Portasynchro 3D ★★★★★☆



### Okleina Super Matt ★★★★★☆



### Okleina Portaperfect 3D ★★★★★☆

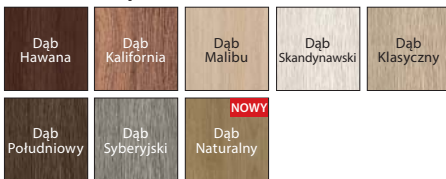

## CENNIK NETTO | BRUTTO PLN (zwróć uwagę na DOPLĄTY)

MODELE	Portasynchro 3D	Super Matt, Portaperfect 3D
A.0-B.3	619   <b>761,37</b>	699   <b>859,77</b>

### POLECAMY!

SPECJALNA KONSTRUKCJA  
WIELOWARSTWOWA  
DREWNIANA

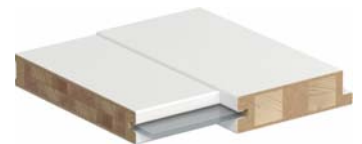

szyba matowa „ramka”



elegancka ramka

### KONSTRUKCJA SKRZYDŁA

Skrzydła w zależności od wzoru składają się z ramiaków poziomych i płytyn oraz szyb matowych wykonanych ze szkła hartowanego. Szyby matowe o grubości 6 mm. Model A.1 możliwy do wykonania z lustrem na jedną lub na dwie strony. Przy wyborze skrzydła z lustrem na jedną stronę z drugiej znajduje się płyta płaska.

### AKCESORIA W CENIE SKRZYDŁA

- Zamek na klucz zwykły, z blokadą łazienkową lub dostosowany pod wkładkę patentową
- Trzy zawiasy czopowe standard, dostępny także pakiet PRIME, patrz *Dopłaty*
- Szyba matowa hartowana „ramka” oraz szyba matowa
- Przygotowanie do skrótu maksymalnie 60 mm
- Pochwyty okrągły do drzwi przesuwnych

### OŚCIEŻNICE

Rekomendowane ościeżnice przylgowe:

- Porta SYSTEM str. 158
- MINIMAX str. 156

Rekomendowane ościeżnice bezprzylgowe:

- Porta SYSTEM ELEGANCE str. 160
- LEVEL str. 162

### UWAGI

- Aprobata Techniczna AT-15-6515/2016, ITB Warszawa.
- Przy drzwiach podwójnych bezprzylgowych należy zamawiać skrzydło czynne i bierne.
- **W przypadku wybrania modelu z lustrem z jednej strony, z drugiej znajduje się będzie płyta pełna.**
- Skrzydło podwójne niedostępne z zamkiem magnetycznym.

### DOPLĄTY

- rozmiar „100” 50 | **61,50**
- tuleje wentylacyjne lub podcięcie wentylacyjne 39 | **47,97**
- zawiasy PRIME (dotyczy dedykowanych ościeżnic) 20 | **24,60**
- zamek PRIME z czołem połysk (srebrny lub złoty) 10 | **12,30**
- trzeci zawias 3D (dopłata do ceny ościeżnicy) 66 | **81,18**
- zamek magnetyczny 45 | **55,35**
- zamek hakowy z pochwytyami bocznymi (drzwi przesuwne) 151 | **185,73**
- nakładki na zawiasy standard (komplet na jedną sztukę) 4,66 | **5,73**
- lustro na jedną stronę 150 | **184,50**
- lustro na dwie strony 300 | **369,00**

(str. 182)

# Porta INSPIRE, grupa C

od 619,- | **761,37**

cena skrzydła netto | brutto (PLN)



Porta INSPIRE C.4, Dąb Klasyczny



Porta INSPIRE C.4, Dąb Klasyczny



model C.0



model C.1



model C.2



model C.3



model C.4



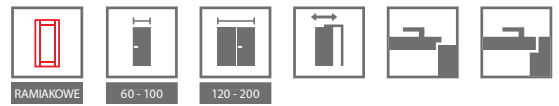

## KOLORYSTYKA

### Okleina Portasynchro 3D ★★★★★☆



### Okleina Super Matt ★★★★★☆



### Okleina Portaperfect 3D ★★★★★☆

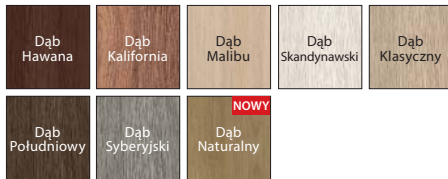

## CENNIK NETTO | BRUTTO PLN (zwróć uwagę na DOPLĄTY)

MODELE	Portasynchro 3D	Super Matt, Portaperfect 3D
C.0-C.4	619   <b>761,37</b>	699   <b>859,77</b>

## POLECAMY!

SPECJALNA KONSTRUKCJA  
WIELOWARSTWOWA  
DREWNIANA



szyba matowa



elegancka płytina

## KONSTRUKCJA SKRZYDŁA

Skrzydła w zależności od wzoru składają się z ramiaków poziomych i płytyn oraz szyb matowych wykonanych ze szkła hartowanego. Szyby matowe o grubości 6 mm.

## AKCESORIA W CENIE SKRZYDŁA

- Zamek na klucz zwykły, z blokadą łazienkową lub dostosowany pod wkładkę patentową
- Trzy zawiasy czopowe standard, dostępny także pakiet PRIME, patrz *Dopląty*
- Szyba matowa
- Przygotowanie do skrótu maksymalnie 60 mm
- Pochwyty okrągły do drzwi przesuwnych

## OŚCIEŻNICE

Rekomendowane ościeżnice przylgowe:

- Porta SYSTEM str. 158
- MINIMAX str. 156

Rekomendowane ościeżnice bezprzylgowe:

- Porta SYSTEM ELEGANCE str. 160
- LEVEL str. 162

## UWAGI

- Aprobata Techniczna AT-15-6515/2016, ITB Warszawa.
- Przy drzwiach podwójnych bezprzylgowych należy zamawiać skrzydło czynne i bierne.
- Skrzydło podwójne niedostępne z zamkiem magnetycznym.

## DOPLĄTY

- rozmiar „100” 50 | **61,50**
- tuleje wentylacyjne lub podcięcie wentylacyjne 39 | **47,97**
- zawiasy PRIME (dotyczy dedykowanych ościeżnic) 20 | **24,60**
- zamek PRIME z czolem połysk (srebrny lub złoty) 10 | **12,30**
- trzeci zawias 3D (doplata do ceny ościeżnicy) 66 | **81,18**
- zamek magnetyczny 45 | **55,35**
- zamek hakowy z pochwytyami bocznymi (drzwi przesuwne) 151 | **185,73**
- nakładki na zawiasy standard (komplet na jedną sztukę) 4,66 | **5,73**
- klamka z szyldem (str. 182)



# DRZWI WEWNĄTRZLOKALOWE PŁYTOWE W SYNTETYCZNEJ OKLEINIE

Porta DECOR

Porta GRANDDECO

Porta STYL

Porta FIT grupa A, B, C, I

Porta FIT grupa E-H

Porta TWIST

Porta NOVA grupa 2-5

Porta NOVA grupa 6 i 7

Porta LEVEL

Porta LINE

Porta CPL

Porta RESIST

Porta FOCUS

Pośród kolekcji drzwi płytowych, prezentujemy nową kolekcję Porta Resist, która zawiera w sobie wybrane modele spośród całej kolekcji drzwi płytowych.

Oprócz tego znajdziecie tam Państwo nowy typ wykończenia – Gladstone. Wierzymy, że znajdzie on wielbicieli wśród tych z Państwa, którzy poszukują trwałości i wysokiej odporności oraz cenią sobie wygląd surowego drewna.

NOWY MODEL

NOWY KOLOR

# Porta DECOR

od 194,- | **238,62**

cena skrzydła netto | brutto (PLN)

**TOP**  
KOLEKCJE



Porta DECOR D, Orzech Bielony



Porta DECOR P, Orzech Bielony

**NOWOŚĆ**



model P



model M



model D



model L



## KOLORYSTYKA

### Okleina Portadecor ★★☆☆☆

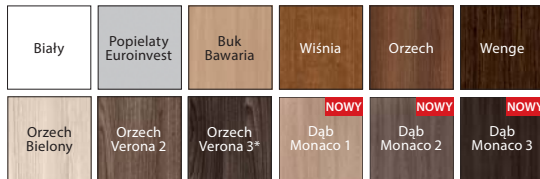

\* do wyczerpania zapasów

### Okleina Portasynchro 3D ★★☆☆☆

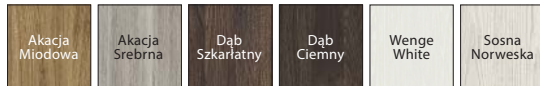

### Okleina Portadur ★★☆☆☆



### Okleina Portaperfect 3D ★★☆☆☆

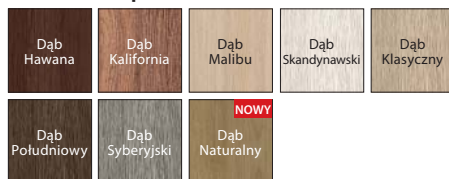

## CENNIK NETTO | BRUTTO PLN (zwróć uwagę na DOPLĄTY)

MODELE	Portadecor Buk Bawaria, Wiśnia, Dąb Monaco 1-3	Portadecor (pozostałe kolory), Portasynchro 3D	Portaperfect 3D
<b>P</b>	194   <b>238,62</b>	229   <b>281,67</b>	309   <b>380,07</b>
<b>M</b>	254   <b>312,42</b>	289   <b>355,47</b>	369   <b>453,87</b>
<b>D</b>	284   <b>349,32</b>	319   <b>392,37</b>	399   <b>490,77</b>
<b>L</b>	274   <b>337,02</b>	309   <b>380,07</b>	389   <b>478,47</b>

MODELE	Portadur
<b>P</b>	279   <b>343,17</b>
<b>M</b>	339   <b>416,97</b>
<b>D</b>	369   <b>453,87</b>
<b>L</b>	359   <b>441,57</b>



ramka z szybą



szyba „chinchilla”

## KONSTRUKCJA SKRZYDŁA

Wypełnienie stanowi „plaster miodu” lub płyta wiórowa otworowa. Całość obłożona jest płytą HDF.

## AKCESORIA W CENIE SKRZYDŁA

- Dwa lub trzy zawiasy czopowe standard, dostępny także pakiet PRIME, *patrz Dopłaty*
- Trzy zawiasy (w skrzydle o wymiarze „100” lub „110”)
- Zamek: na klucz zwykły, z blokadą łazienkową lub dostosowany pod wkładkę patentową
- Szyba wzór: „chinchilla” lub matowa hartowana (opcja za dopłatą)
- Pochwyty okrągły (do drzwi przesuwnych)

## OŚCIEŻNICE

Rekomendowane ościeżnice przylgowe:

- Porta SYSTEM str. 158
- MINIMAX str. 156
- STALOWE str. 172-177

Rekomendowane ościeżnice bezprzylgowe:

- Porta SYSTEM ELEGANCE str. 160
- LEVEL str. 162

## UWAGI

- Aprobata Techniczna AT-15-6515/2016, ITB Warszawa.
- Wypełnienie płyta otworowa zawiera przygotowanie do skrótów w standardzie.
- Rozmiar „110” dostępny tylko z wypełnieniem płytą wiórową otworową. Wymiary przeszkleń jak w rozmiarze „100”.

- Możliwość dowolnego zestawienia wymiarów skrzydeł w drzwiach podwójnych. Skrzydło bierne (dostawka) w rozmiarach „30”, „40”, „50” tylko w wersji pełnej. Przy drzwiach podwójnych bezprzylgowych należy zamawiać skrzydło czynne i bierne.
- Skrzydło podwójne niedostępne z zamkiem magnetycznym.
- **Rozmiar „80” i „90” w normie inwestycyjnej (światło przejścia 800, 900 mm) dostępny jako standard – bez dopłaty.**

## DOPLĄTY

- rozmiar „100”, „110” 50 | **61,50**
- wypełnienie płytą wiórową otworową 100 | **123,00**
- kratka, tuleje wentylacyjne lub podcięcie wentylacyjne 39 | **47,97**
- zawiasy PRIME (dotyczy dedykowanych ościeżnic) 20 | **24,60**
- zamek PRIME z czołem polisk (srebrny lub złoty) 10 | **12,30**
- trzeci zawias 3D (dopłata do ceny ościeżnicy) 66 | **81,18**
- zamek magnetyczny 45 | **55,35**
- przygotowanie do skrót (maksymalnie 60 mm) 26 | **31,98**
- wzmocnienie pod samozamykacz 26 | **31,98**
- bulaj – ze stali nierdzewnej 401 | **493,23**
- zamek hakowy z pochwytami bocznymi (drzwi przesuwne) 151 | **185,73**
- nakładki na zawiasy standard (komplet na jedną sztukę) 4,66 | **5,73**
- szyba matowa hartowana – mała M 16 | **19,68**
- szyba matowa hartowana – model D 54 | **66,42**
- szyba matowa hartowana – model L 30 | **36,90**
- klamka z szyldem (str. 182)

# Porta GRANDDECO

od 279,- | **343,17**

cena skrzydła netto | brutto (PLN)



Porta GRANDDECO 3.1, 3.2 Dąb Skandynawski



Porta GRANDDECO 3.1, Dąb Skandynawski



model 1.1



model 1.2



model 1.3



model 2.1



model 2.2



model 2.3



model 3.1



model 3.2



model 5.1



model 5.2



model 6.1



model 6.2



## KOLORYSTYKA

### Okleina Portadecor ★★☆☆☆☆



\* do wyczerpania zapasów

### Okleina Portasynchro 3D ★★☆☆☆☆

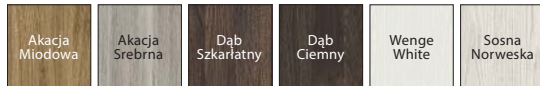

### Okleina Portaperfect 3D ★★☆☆☆☆



## CENNIK NETTO | BRUTTO PLN (zwróć uwagę na DOPLĄTY)

MODELE	Portadecor, Portasynchro 3D	Portaperfect 3D
1.1, 2.1, 3.1, 5.1, 6.1	279   <b>343,17</b>	359   <b>441,57</b>
1.2, 2.2, 5.2, 6.2	299   <b>367,77</b>	379   <b>466,17</b>
1.3, 2.3, 3.2	369   <b>453,87</b>	449   <b>552,27</b>



szyba matowa



gustowna ramka

## KONSTRUKCJA SKRZYDŁA

Wypełnienie skrzydła stanowi „plaster miodu”. W opcji za dopłatą dostępna: płyta wiórowa otworowa (modele 1.1, 2.1, 3.1, 4.1, 5.1, 6.1) wzmocniona wewnętrznym ramiakiem ze sklejki. Całość obłożona jest płytą HDF.

## AKCESORIA W CENIE SKRZYDŁA

- Dwa lub trzy zawiasy czopowe standard, dostępny także pakiet PRIME, *patrz Dopłaty*
- Trzy zawiasy (w skrzydle o wymiarze „100” lub „110”)
- Zamek: na klucz zwykły, z blokadą łazienkową lub dostosowany pod wkładkę patentową
- Szyba wzór: matowa hartowana lub „chinchilla”
- Pochwył okrągły (do drzwi przesuwnych)

## OŚCIEŻNICE

Rekomendowane ościeżnice przylgowe:

- Porta SYSTEM str. 158
- MINIMAX str. 156
- STALOWE str. 172-177

Rekomendowane ościeżnice bezprzylgowe:

- Porta SYSTEM ELEGANCE str. 160
- LEVEL str. 162

## UWAGI

- Aprobata Techniczna AT-15-6515/2016, ITB Warszawa.
- Wypełnienie płytą otworową zawiera przygotowanie do skrótu w standardzie.
- Rozmiar „110” dostępny tylko z wypełnieniem płytą wiórową otworową. Wymiary przeszkleń jak w rozmiarze „100”.
- Możliwość dowolnego zestawienia wymiarów skrzydeł w drzwiach podwójnych. Przy drzwiach podwójnych bezprzylgowych należy zamawiać skrzydło czynne i bierne.
- Skrzydło podwójne niedostępne z zamkiem magnetycznym.

## DOPLĄTY

- rozmiar „100”, „110” 50 | **61,50**
- wypełnienie płytą wiórową otworową (skrzydła pełne) 100 | **123,00**
- wypełnienie płytą pełną (skrzydła przeszklone) 100 | **123,00**
- kratka, tuleje wentylacyjne lub podcięcie wentylacyjne 39 | **47,97**
- zawiasy PRIME (dotyczy dedykowanych ościeżnic) 20 | **24,60**
- zamek PRIME z czołem połysk (srebrny lub złoty) 10 | **12,30**
- trzeci zawias 3D (dopłata do ceny ościeżnicy) 66 | **81,18**
- zamek magnetyczny 45 | **55,35**
- przygotowanie do skrótu (maksymalnie 60 mm) 26 | **31,98**
- wzmocnienie pod samozamykacz 26 | **31,98**
- zamek hakowy z pochwyłami bocznymi (drzwi przesuwne) 151 | **185,73**
- nakładki na zawiasy standard (komplet na jedną sztukę) 4,66 | **5,73**
- klamka z szyldem (str. 182)

# Porta STYL

od 299,- | **367,77**

cena skrzydła netto | brutto (PLN)



Porta STYL 1, Dąb Kalifornia



Porta STYL 1, Dąb Kalifornia



model 1



model 2



model 3



model 4





## KOLORYSTYKA

### Okleina Portadecor ★★★★★☆



\* do wyczerpania zapasów

### Okleina Portasynchro 3D ★★★★★☆

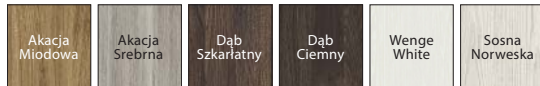

### Okleina Portaperfect 3D ★★★★★☆

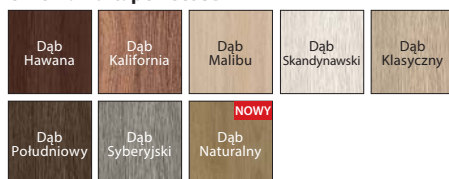

### Okleina CPL HQ 0,2 ★★★★★☆

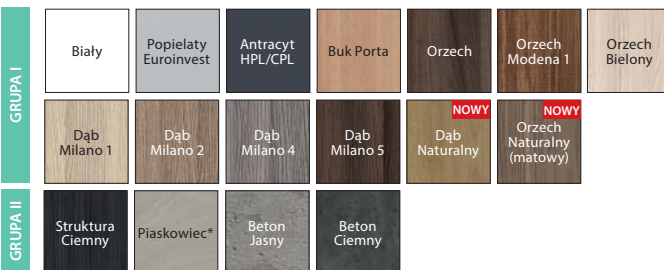

\* do wyczerpania zapasów

## CENNIK NETTO | BRUTTO PLN (zwróć uwagę na DOPLĄTY)

MODELE	Portadecor (Buk Bawaria)	Portadecor (pozostałe kolory), Portasynchro 3D	Portaperfect 3D, CPL HQ gr. I
1, 2	299   <b>367,77</b>	319   <b>392,37</b>	399   <b>490,77</b>
3, 4	349   <b>429,27</b>	369   <b>453,87</b>	449   <b>552,27</b>

### ZWRÓĆ UWAGĘ

Jeżeli szukasz drzwi pełnych, które będą pasowały do tej kolekcji, zobacz również kolekcję Porta DECOR str. 52 oraz Porta CPL str. 72.



model z szybą

## KONSTRUKCJA SKRZYDŁA

Wypełnienie „plaster miodu” lub płyta wiórowa otworowa wzmocniona wewnętrznym ramiakiem ze sklejki (opcja za dopłatą). Całość obłożona jest płytą HDF. W wykonaniu CPL HQ boki skrzydła pokryte są taśmą ABS.

## AKCESORIA W CENIE SKRZYDŁA

- Dwa lub trzy zawiasy czopowe standard, dostępny także pakiet PRIME, patrz Dopłaty
- Trzy zawiasy w skrzydle o wymiarze „100” lub „110”
- Zamek: na klucz zwykły, z blokadą łazienkową lub dostosowany pod wkładkę patentową
- Szyba wzór: matowa hartowana lub „chinchilla”
- Pochwyty okrągły (do drzwi przesuwnych)

## OŚCIEŻNICE

Rekomendowane ościeżnice przylgowe:

- Porta SYSTEM str. 158
- MINIMAX str. 156
- STALOWE str. 172-177

Rekomendowane ościeżnice bezprzylgowe:

- Porta SYSTEM ELEGANCE str. 160
- LEVEL str. 162

## UWAGI

- Aprobata Techniczna AT-15-6515/2016, ITB Warszawa.
- Wypełnienie płytą otworową zawiera przygotowanie do skrótu w standardzie.
- Rozmiar „110” dostępny tylko z wypełnieniem płytą wiórową otworową. Wymiary przeszkleń jak w rozmiarze „100”.
- Możliwość dowolnego zestawienia wymiarów skrzydeł w drzwiach podwójnych. Przy drzwiach podwójnych bezprzylgowych należy zamawiać skrzydło czynne i bierne.
- Skrzydło podwójne niedostępne z zamkiem magnetycznym.

## DOPLĄTY

- rozmiar „100”, „110” 50 | **61,50**
- wypełnienie płytą wiórową otworową 100 | **123,00**
- kolory w okleinie CPL 0,2 mm – GRUPA II 50 | **61,50**
- kratka, tuleje wentylacyjne lub podcięcie wentylacyjne 39 | **47,97**
- zawiasy PRIME (dotyczy dedykowanych ościeżnic) 20 | **24,60**
- zamek PRIME z czołem połysk (srebrny lub złoty) 10 | **12,30**
- trzeci zawias 3D (dopłata do ceny ościeżnicy) 66 | **81,18**
- zamek magnetyczny 45 | **55,35**
- **PROMOCJA** – w drzwiach w pokryciu CPL – pakiet PRIME 0 zł
- przygotowanie do skrótu (maksymalnie 60 mm) 26 | **31,98**
- wzmocnienie pod samozamykacz 26 | **31,98**
- zamek hakowy z pochwytałkami bocznymi (drzwi przesuwne) 151 | **185,73**
- nakładki na zawiasy standard (komplet na jedną sztukę) 4,66 | **5,73**
- klamka z szyldem (str. 182)

# Porta FIT, grupa A, B, C, I

od 339,- | **416,97**

cena skrzydła netto | brutto (PLN)



POLECAMY

Połączenie trwałej konstrukcji wraz z nowoczesnym designem.

Porta FIT I.1, Popielaty Euroinvest



Porta FIT I.1, Popielaty Euroinvest



model A.2



model A.6



model B.2



model B.5



model C.0



model C.1



model C.3



model I.0



model I.1



## KOLORYSTYKA

### Okleina Portadecor ★★★★★☆



\* do wyczerpania zapasów

### Okleina Portasynchro 3D ★★★★★☆

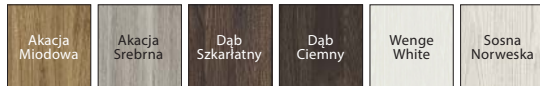

### Okleina Portadur ★★★★★☆

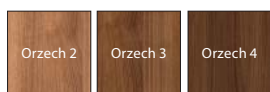

### Okleina Portaperfect 3D ★★★★★☆

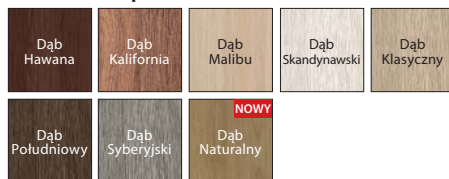

### Okleina CPL HQ 0,2 ★★★★★☆

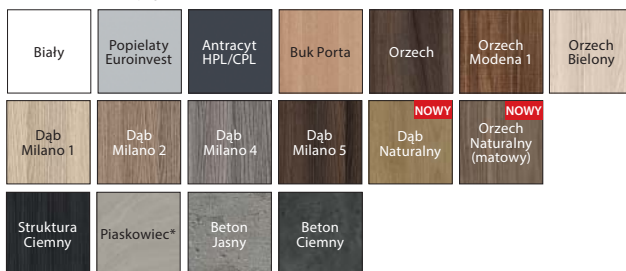

\* do wyczerpania zapasów

## CENNIK NETTO | BRUTTO PLN (zwróć uwagę na DOPLĄTY)

MODELE	Portadecor, Portasynchro 3D	Portadur	Portaperfect 3D, CPL HQ gr. I
A.0-C.3	349   <b>429,27</b>	399   <b>490,77</b>	429   <b>527,67</b>
I.0-I.1	339   <b>416,97</b>	389   <b>478,47</b>	419   <b>515,37</b>

### ZWRÓĆ UWAGĘ

Jeżeli szukasz drzwi pełnych, które będą pasowały do tej kolekcji, zobacz również kolekcję Porta DECOR str. 52 oraz Porta CPL str. 72



ramka z szybą  
UWAGA: w przypadku okleiny CPL ramka jest zaokrąglona



ramka z panelem  
UWAGA: w przypadku okleiny CPL ramka jest zaokrąglona

## KONSTRUKCJA SKRZYDŁA

W modelach A, B, C oraz I wypełnienie „plaster miodu” i płyta stabilizująca lub w całości płyta pełna wzmocniona sklejką (opcja za dopłatą). Całość obłożona jest płytą HDF. W wykończeniu CPL HQ, boki skrzydła pokryte są taśmą brzegową ABS.

## AKCESORIA W CENIE SKRZYDŁA

- Dwa lub trzy zawiasy czopowe standard, dostępne także pakiet PRIME, *patrz Dopłaty*
- Trzy zawiasy w skrzydle o wymiarze „100” oraz we wszystkich rozmiarach w okleinie Portadur
- Zamek: na klucz zwykły, z blokadą łazienkową lub dostosowany pod wkładkę patentową
- Szyba matowa hartowana lub „chinchilla”, „MasterCarre”
- Pochwyty okrągły (do drzwi przesuwnych)

## OŚCIEŻNICE

Rekomendowane ościeżnice przylgowe:

- Porta SYSTEM str. 158
- MINIMAX str. 156
- STALOWE str. 172-177

Rekomendowane ościeżnice bezprzylgowe:

- Porta SYSTEM ELEGANCE str. 160
- LEVEL str. 162

## UWAGI

- Aprobata Techniczna AT-15-6515/2016, ITB Warszawa.
- Możliwość dowolnego zestawienia wymiarów skrzydeł w drzwiach podwójnych. Przy drzwiach podwójnych bezprzylgowych należy zamawiać skrzydło czynne i bierne.
- Skrzydło podwójne niedostępne z zamkiem magnetycznym.

## DOPLĄTY

- rozmiar „100” 50 | **61,50**
- wypełnienie płytą wiórową otworową i/lub pełną 100 | **123,00**
- kolory w okleinie CPL 0,2 mm – GRUPA II 50 | **61,50**
- kratka, tuleje wentylacyjne lub podcięcie wentylacyjne 39 | **47,97**
- zawiasy PRIME (dotyczy dedykowanych ościeżnic) 20 | **24,60**
- zamek PRIME z czołem połysk (srebrny lub złoty) 10 | **12,30**
- trzeci zawias 3D (dopłata do ceny ościeżnicy) 66 | **81,18**
- zamek magnetyczny 45 | **55,35**
- **PROMOCJA** – w drzwiach w pokryciu CPL – pakiet PRIME 0 zł
- przygotowanie do skrót (maksymalnie 60 mm) 26 | **31,98**
- wzmocnienie pod samozamykacz 26 | **31,98**
- zamek hakowy z pochwytyami bocznymi (drzwi przesuwne) 151 | **185,73**
- nakładki na zawiasy standard (komplet na jedną sztukę) 4,66 | **5,73**
- klamka z szyldem (str. 182)

# Porta FIT, grupa E-H

od 359,- | **441,57**

cena skrzydła netto | brutto (PLN)



## POLECAMY

Połączenie trwałej konstrukcji wraz z nowoczesnym designem.

Porta FIT G.5, Sosna Norweska



Porta FIT G.5, Sosna Norweska

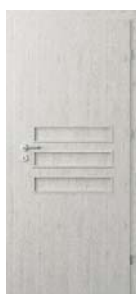

model E.0



model E.3



model F.2



model F.6



model G.0



model G.2



model G.3



model G.5



model H.0



model H.1



model H.3



model H.4



## KOLORYSTYKA

### Okleina Portadecor ★★★★★☆

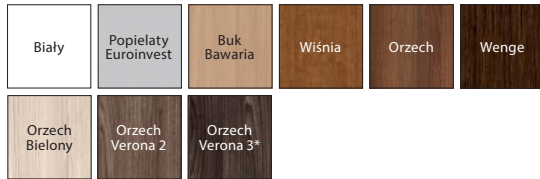

\* do wyczerpania zapasów

### Okleina Portasynchro 3D ★★★★★☆

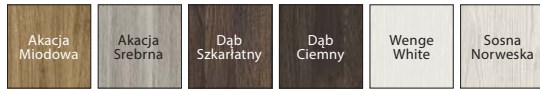

### Okleina Portadur ★★★★★☆



### Okleina Portaperfect 3D ★★★★★☆



### Okleina CPL HQ 0,2 ★★★★★☆

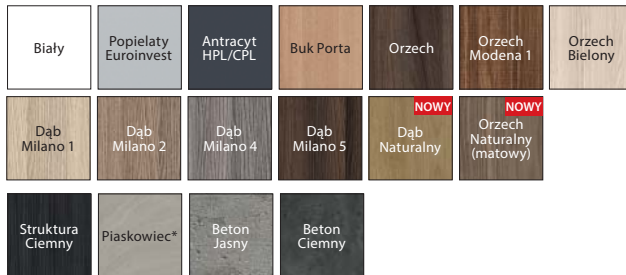

\* do wyczerpania zapasów

## CENNIK NETTO | BRUTTO PLN (zwróć uwagę na DOPLĄTY)

MODELE	Portadecor, Portasynchro 3D	Portadur	Portaperfect 3D, CPL HQ gr. I
E.0-H.4	359   <b>441,57</b>	409   <b>503,07</b>	439   <b>539,97</b>

### ZWRÓĆ UWAGĘ

Jeżeli szukasz drzwi pełnych, które będą pasowały do tej kolekcji, zobacz również kolekcję Porta DECOR str. 52 oraz Porta CPL str. 72



ramka z szybą

UWAGA: w przypadku okleiny CPL ramka jest zaokrąglona



ramka z panelem

UWAGA: w przypadku okleiny CPL ramka jest zaokrąglona

## KONSTRUKCJA SKRZYDŁA

Wypełnienie stanowi „plaster miodu” i płyta stabilizująca lub w całości płyta pełna wzmocniona sklejką (opcja za dopłatą). Całość obłożona jest płytą HDF. Konstrukcje skrzydła uzupełniają szyba lub panel płaski. W wykonaniu CPL HQ boki skrzydła pokryte są taśmą brzegową ABS.

## AKCESORIA W CENIE SKRZYDŁA

- Dwa lub trzy zawiasy czopowe standard, dostępny także pakiet PRIME, patrz Dopłaty
- Trzy zawiasy w skrzydle o wymiarze „100” oraz we wszystkich rozmiarach w okleinie Portadur
- Zamek: na klucz zwykły, z blokadą łazienkową lub dostosowany pod wkładkę patentową
- Szyba matowa hartowana lub „chinchilla”, „MasterCarre”
- Pochwył okrągły (do drzwi przesuwnych)

## OŚCIEŻNICE

Rekomendowane ościeżnice przylgowe:

- Porta SYSTEM str. 158
- MINIMAX str. 156
- STALOWE str. 172-177

Rekomendowane ościeżnice bezprzylgowe:

- Porta SYSTEM ELEGANCE str. 160
- LEVEL str. 162

## UWAGI

- Aprobata Techniczna AT-15-6515/2016, ITB Warszawa.
- Kratka, tuleje wentylacyjne 2 rzędy niedostępne dla modelu H.
- Możliwość dowolnego zestawienia wymiarów skrzydeł w drzwiach podwójnych. Przy drzwiach podwójnych bezprzylgowych należy zamawiać skrzydło czynne i bierne.
- Skrzydło podwójne niedostępne z zamkiem magnetycznym.

## DOPLĄTY

- rozmiar „100” 50 | **61,50**
- wypełnienie płytą wiórową otworową i/lub pełną 100 | **123,00**
- kolory w okleinie CPL 0,2 mm – GRUPA II 50 | **61,50**
- kratka, tuleje wentylacyjne lub podcięcie wentylacyjne 39 | **47,97**
- zawiasy PRIME (dotyczy dedykowanych ościeżnic) 20 | **24,60**
- zamek PRIME z czołem połysk (srebrny lub złoty) 10 | **12,30**
- trzeci zawias 3D (dopłata do ceny ościeżnicy) 66 | **81,18**
- zamek magnetyczny 45 | **55,35**
- **PROMOCJA** – w drzwiach w pokryciu CPL – pakiet PRIME 0 zł
- przygotowanie do skrótu (maksymalnie 60 mm) 26 | **31,98**
- wzmocnienie pod samozamykacz 26 | **31,98**
- zamek hakowy z pochwyłami bocznymi (drzwi przesuwne) 151 | **185,73**
- nakładki na zawiasy standard (komplet na jedną sztukę) 4,66 | **5,73**
- klamka z szyldem (str. 182)

# Porta TWIST

od 399,- | **490,77**

cena skrzydła netto | brutto (PLN)



Porta TWIST A.3, Buk Bawaria



Porta TWIST A.3, Orzech Verona 2



model A.0



model A.1



model A.3



model C.0



model C.1



## KOLORYSTYKA

### Okleina Portadecor ★★☆☆☆☆



\* do wyczerpania zapasów

### Okleina Portasynchro 3D ★★☆☆☆☆



### Okleina Portaperfect 3D ★★★★★☆



## CENNIK NETTO | BRUTTO PLN (zwróć uwagę na DOPLĄTY)

MODELE	Portadecor, Portasynchro 3D	Portaperfect 3D
A.O.-C.1	399   <b>490,77</b>	479   <b>589,17</b>



delikatna ramka z szybą  
– model A.3

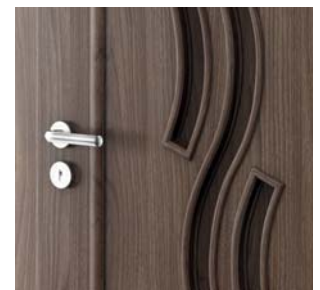

delikatna ramka z panelem  
– model A.0

## KONSTRUKCJA SKRZYDŁA

Wypełnienie stanowi konstrukcja mieszana „plastra miodu” i płyty stabilizującej lub płyty pełnej wzmocnionej sklejką (opcja za dopłatą). Całość obłożona jest płytą HDF. Konstrukcje skrzydła uzupełniają zamiennie szyba lub panel płaski.

## AKCESORIA W CENIE SKRZYDŁA

- Dwa lub trzy zawiasy czopowe standard, dostępny także pakiet PRIME, *patrz Dopłaty*
- Trzy zawiasy (w skrzydle o wymiarze „100” lub „110”)
- Zamek: na klucz zwykły, z blokadą łazienkową lub dostosowany pod wkładkę patentową
- Szyba matowa hartowana
- Pochwył okrągły (do drzwi przesuwnych)

## OŚCIEŻNICE

Rekomendowane ościeżnice przylgowe:

- Porta SYSTEM *str. 158*
- MINIMAX *str. 156*
- STALOWE *str. 172-177*

Rekomendowane ościeżnice bezprzylgowe:

- Porta SYSTEM ELEGANCE *str. 160*
- LEVEL *str. 162*

## UWAGI

- Aprobata Techniczna AT-15-6515/2016, ITB Warszawa.
- Wypełnienie „płyta pełna wzmocniona sklejką” zawiera przygotowanie do skrótów w standardzie.
- Rozmiar „60” i „120” (dwuskrzydłowe) jest niedostępny dla modeli A.
- Rozmiar „110” dostępny tylko z wypełnieniem z płyty pełnej wzmocnionej sklejką.
- Możliwość dowolnego zestawienia wymiarów skrzydeł w drzwiach podwójnych. Przy drzwiach podwójnych bezprzylgowych należy zamawiać skrzydło czynne i bierne.
- Skrzydło podwójne niedostępne z zamkiem magnetycznym.

## DOPLĄTY

- rozmiar „100”, „110” 50 | **61,50**
- wypełnienie płytą wiórową otworową i/lub pełną 100 | **123,00**
- kratka, tuleje wentylacyjne lub podcięcie wentylacyjne 39 | **47,97**
- zawiasy PRIME (dotyczy dedykowanych ościeżnic) 20 | **24,60**
- zamek PRIME z czołem połysk (srebrny lub złoty) 10 | **12,30**
- trzeci zawias 3D (dopłata do ceny ościeżnicy) 66 | **81,18**
- wzmocnienie pod samozamykacz 26 | **31,98**
- zamek magnetyczny 45 | **55,35**
- przygotowanie do skrótów (maksymalnie 60 mm) 26 | **31,98**
- zamek hakowy z pochwyłami bocznymi (drzwi przesuwne) 151 | **185,73**
- nakładki na zawiasy standard (komplet na jedną sztukę) 4,66 | **5,73**
- klamka z szyldem (str. 182)

# Porta NOVA, grupa 2-5

od 509,- | **626,07**

cena skrzydła netto | brutto (PLN)



## POLECAMY

Duża ilość przeszkleń naturalnie rozjaśni i rozświetli wnętrze.

Porta NOVA 4.4, Dąb Klasyczny



Porta NOVA 5.5, Dąb Klasyczny



model 2.1



model 2.2



model 2.2  
z lustrem



model 3.1



model 3.2



model 4.1



model 4.2



model 4.4



model 5.1



model 5.2



model 5.4



model 5.5



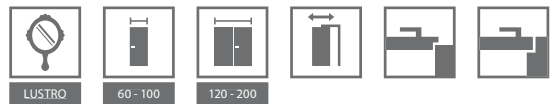

## KOLORYSTYKA

### Okleina Portadecor ★★★★★☆



\* do wyczerpania zapasów

### Okleina Portasynchro 3D ★★★★★☆



### Okleina Portadur ★★★★★☆



### Okleina Portaperfect 3D ★★★★★☆

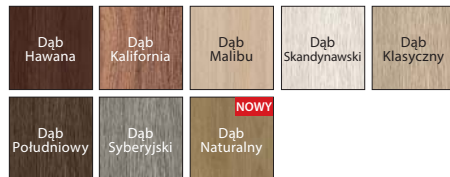

## CENNIK NETTO | BRUTTO PLN (zwróć uwagę na DOPLĄTY)

MODELE	Portadecor, Portasynchro 3D	Portadur	Portaperfect 3D
2.1-2.2 3.1-3.2	509   <b>626,07</b>	559   <b>687,57</b>	589   <b>724,47</b>
4.1-4.4	529   <b>650,67</b>	579   <b>712,17</b>	609   <b>749,07</b>
5.1-5.5	569   <b>699,87</b>	619   <b>761,37</b>	649   <b>798,27</b>



ramka z płycina

## KONSTRUKCJA SKRZYDŁA

Wypełnienie stanowi płyta wiórowa. Całość obłożona jest płytą HDF. Model 2.2 możliwy do wykonania z lustrem na jedną stronę lub dwie strony. Przy wyborze skrzydła z lustrem na jedną stronę z drugiej znajduje się płycina.

## AKCESORIA W CENIE SKRZYDŁA

- Zamek: na klucz zwykły, z blokadą łazienkową lub dostosowany pod wkładkę patentową
- Dwa lub trzy zawiasy czopowe standard lub trzy zawiasy w skrzydle o wymiarze „100” oraz w okleinie Portadur, dostępny także pakiet PRIME, *patrz Dopłaty*
- Szyba – wzory: „chinchilla”, „żaluzja” (nie dostępne dla modelu 2.2), matowa (za dopłatą)
- Przygotowanie do skrótu maksymalnie 60 mm (tylko grupa 2 i 3)
- Pochwył okrągły (do drzwi przesuwnych)

## OŚCIEŻNICE

Rekomendowane ościeżnice przylgowe:

- Porta SYSTEM str. 158
- MINIMAX str. 156
- STALOWE str. 172-177

Rekomendowane ościeżnice bezprzylgowe:

- Porta SYSTEM ELEGANCE str. 160
- LEVEL str. 162

## UWAGI

- Aprobata Techniczna AT-15-6515/2016, ITB Warszawa.
- Możliwość dowolnego zestawienia wymiarów skrzydeł w drzwiach podwójnych. Przy drzwiach podwójnych bezprzylgowych należy zamawiać skrzydło czynne i bierne.
- Skrzydło podwójne niedostępne z zamkiem magnetycznym.

## DOPLĄTY

- rozmiar „100” 50 | **61,50**
  - szyby matowa, model 2.2 70 | **86,10**
  - szyby matowa, model 3.2 40 | **49,20**
  - szyby matowa, modele gr. 4 i 5 (za 1 szt. szyby) 25 | **30,75**
  - podcięcie wentylacyjne lub tuleje wentylacyjne (1 rząd) 39 | **47,97**
  - zawiasy PRIME (dotyczy dedykowanych ościeżnic) 20 | **24,60**
  - zamek PRIME z czołem połysk (srebrny lub złoty) 10 | **12,30**
  - trzeci zawias 3D (dopłata do ceny ościeżnicy) 66 | **81,18**
  - wzmocnienie pod samozamykacz 26 | **31,98**
  - zamek magnetyczny 45 | **55,35**
  - zamek hakowy z pochwyłami bocznymi (drzwi przesuwne) 151 | **185,73**
  - nakładki na zawiasy standard (komplet na jedną sztukę) 4,66 | **5,73**
  - lustro na jedną stronę 150 | **184,50**
  - lustro na dwie strony 300 | **369,00**
- (str. 182)

# Porta NOVA, grupa 6 i 7

od 569,- | **699,87**

cena skrzydła netto | brutto (PLN)



## POLECAMY

Zastosowanie płyty wiórowo-otworowej, zapewnia większe wyciszenie pomieszczenia.

Porta NOVA 7.1, Orzech 3, moduł retro



model 6.1



model 6.2



model 6.3



model 6.4



model 6.5



model 7.1



model 7.2



model 7.3



model 7.4



model 7.5

Porta NOVA 6.1 Orzech 3, moduł retro



## KOLORYSTYKA

### Okleina Portadecor ★★★★★☆



\* do wyczerpania zapasów

### Okleina Portasynchro 3D ★★★★★☆



### Okleina Portadur ★★★★★☆



### Okleina Portaperfect 3D ★★★★★☆



## CENNIK NETTO | BRUTTO PLN (zwróć uwagę na DOPLĄTY)

MODELE	Portadecor, Portasynchro 3D	Portadur	Portaperfect 3D
6.1-7.5	569   <b>699,87</b>	619   <b>761,37</b>	649   <b>798,27</b>



ramka z szybą



ramka z pływina

## KONSTRUKCJA SKRZYDŁA

Wypełnienie stanowi płyta wiórowa pełna. Całość obłożona jest płytą HDF.

## AKCESORIA W CENIE SKRZYDŁA

- Zamek: na klucz zwykły, z blokadą łazienkową lub dostosowany pod wkładkę patentową
- Dwa lub trzy zawiasy czopowe standard lub trzy zawiasy w skrzydle o wymiarze „100” oraz w okleinie Portadur, dostępny także pakiet PRIME, patrz *Dołaty*
- Szyba – wzór: „chinchilla”, matowa (za dopłatą)
- Przygotowanie do skrótu maksymalnie 60 mm
- Pochwył okrągły (do drzwi przesuwnych)

## OŚCIEŻNICE

Rekomendowane ościeżnice przylgowe:

- Porta SYSTEM str. 158
- MINIMAX str. 156
- STALOWE str. 172-177

Rekomendowane ościeżnice bezprzylgowe:

- Porta SYSTEM ELEGANCE str. 160
- LEVEL str. 162

## UWAGI

- Aprobata Techniczna AT-15-6515/2016, ITB Warszawa.
- kratka i tuleje wentylacyjne 2 rzędy dostępne tylko dla modeli 6.5, 7.5.
- Możliwość dowolnego zestawienia wymiarów skrzydeł w drzwiach podwójnych. Przy drzwiach podwójnych bezprzylgowych należy zamawiać skrzydło czynne i bierne.
- Skrzydło podwójne niedostępne z zamkiem magnetycznym.

## DOPLĄTY

- rozmiar „100” 50 | **61,50**
- szyba matowa 50 | **61,50**
- kratka, tuleje wentylacyjne lub podcięcie wentylacyjne 39 | **47,97**
- zawiasy PRIME (dotyczy dedykowanych ościeżnic) 20 | **24,60**
- zamek PRIME z czolem połysk (srebrny lub złoty) 10 | **12,30**
- trzeci zawias 3D (dopłata do ceny ościeżnicy) 66 | **81,18**
- wzmocnienie pod samozamykacz 26 | **31,98**
- zamek magnetyczny 45 | **55,35**
- zamek hakowy z pochwyłami bocznymi (drzwi przesuwne) 151 | **185,73**
- nakładki na zawiasy standard (komplet na jedną sztukę) 4,66 | **5,73**
- szyba matowa hartowana 50 | **61,50**
- klamka z sztyldem (str. 182)

# Porta LEVEL

od 259,- | **318,57**

cena skrzydła netto | brutto (PLN)



Porta LEVEL B.1, Jesion Capri 3 z dedykowaną ościeżnicą LEVEL z panelem 100 cm



Porta LEVEL B.2, Jesion Capri 3  
Ościeżnica LEVEL z panelem 20 cm



model A.0  
Ościeżnica  
z panelem 20 cm



model A.1  
Ościeżnica  
z panelem 20 cm



model A.2  
Ościeżnica  
z panelem 20 cm



model A.3  
Ościeżnica  
z panelem 20 cm



model B.1  
Ościeżnica  
z panelem 20 cm



model B.2  
Ościeżnica  
z panelem 20 cm

Zobacz detale [www.porta.com.pl/dm/portalevel.pdf](http://www.porta.com.pl/dm/portalevel.pdf)

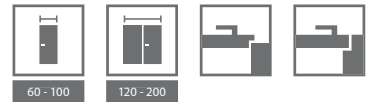

## KOLORYSTYKA

### Okleina Portasynchro 3D ★★☆☆☆☆



Skrzydła Porta LEVEL posiadają dedykowaną ościeżnicę LEVEL, patrz str. 162

## CENNIK NETTO | BRUTTO PLN (zwróć uwagę na DOPLĄTY)

MODELE	Portasynchro 3D
A.0	259   <b>318,57</b>
A.1-B.2	409   <b>503,07</b>

Porta LEVEL



Zobacz nową kolekcję Porta LEVEL:  
[www.porta.com.pl/dm/portalevel.wmv](http://www.porta.com.pl/dm/portalevel.wmv)

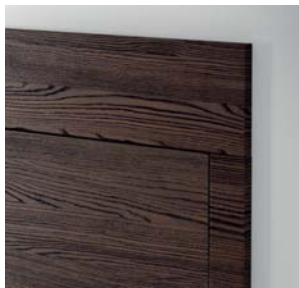

dedykowana ościeżnica LEVEL



obrzeże ABS  
wysoka odporność



poziome usłojenie



intarsje srebrne

### KONSTRUKCJA SKRZYDŁA

Wypełnienie „plaster miodu” lub płyta wiórowa otworowa w ramie z materiałów drewnopochodnych wzmocniona wewnętrznym ramiakiem ze sklejki. Całość obłożona jest płytą HDF. Pionowa krawędź zabezpieczona ABS.

### AKCESORIA W CENIE SKRZYDŁA

- Dwa lub trzy zawiasy czopowe standard, dostępny także pakiet PRIME, patrz *Dopłaty*
- Trzy zawiasy w skrzydle o wymiarze „100”
- Zamek: na klucz zwykły, z blokadą łazienkową lub dostosowany pod wkładkę patentową

### OŚCIEŻNICE

Rekomendowane ościeżnice przylgowe:

- Porta SYSTEM str. 158
- MINIMAX str. 156
- STALOWE str. 172-177

Rekomendowane ościeżnice bezprzylgowe:

- Porta SYSTEM ELEGANCE str. 160
- LEVEL str. 162

### UWAGI

- Aprobata Techniczna AT-15-6515/2016, ITB Warszawa.
- Wypełnienie płytą otworową i płytą pełną zawiera przygotowanie skrótów w standardzie.
- Możliwość dowolnego zestawienia wymiarów skrzydeł w drzwiach podwójnych.
- Skrzydło podwójne niedostępne z zamkiem magnetycznym.

### DOPLĄTY

- rozmiar „100” 50 | **61,50**
  - wypełnienie płytą wiórową otworową 100 | **123,00**
  - tuleje wentylacyjne lub podcięcie wentylacyjne 39 | **47,97**
  - zawiasy PRIME (dotyczy dedykowanych ościeżnic) 20 | **24,60**
  - zamek PRIME z czolem połysk (srebrny lub złoty) 10 | **12,30**
  - trzeci zawias 3D (dopłata do ceny ościeżnicy) 66 | **81,18**
  - zamek magnetyczny 45 | **55,35**
  - przygotowanie do skrót (maksymalnie 60 mm) 26 | **31,98**
  - wzmocnienie pod samozamykacz 26 | **31,98**
  - nakładki na zawiasy standard (komplet na jedną sztukę) 4,66 | **5,73**
  - cena detaliczna skrzydła czynnego / biernego 419 | **515,37**
- (str. 182)

# Porta LINE

od 409,- | **503,07**

cena skrzydła netto | brutto (PLN)



Porta LINE G.1, Beton Ciemny



Porta LINE H.1, Beton Ciemny

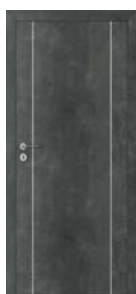

model A.1



model B.1



model C.1



model D.1

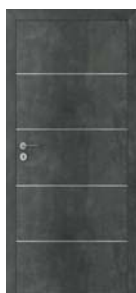

model E.1

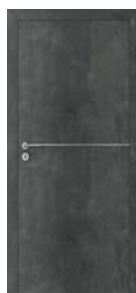

model F.1

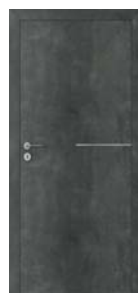

model G.1



model H.1



60 - 110

120 - 200

## KOLORYSTYKA

### Okleina Portadecor ★★★★★☆



\* do wyczerpania zapasów

### Okleina Portasynchro 3D ★★★★★☆



USŁOJENIE PIONOWE

USŁOJENIE POZIOME

### Okleina Portadur ★★★★★☆



### Okleina Portaperfect 3D ★★★★★☆



### Okleina CPL HQ 0,2 ★★★★★☆

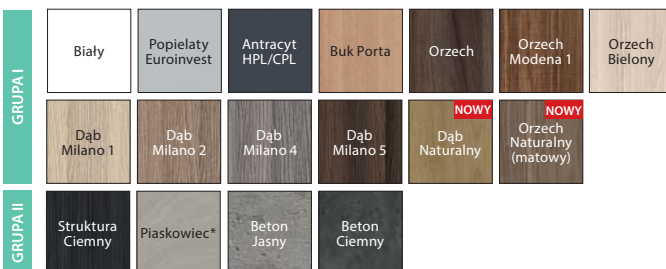

GRUPA I

GRUPA II

\* do wyczerpania zapasów

## CENNIK NETTO | BRUTTO PLN (zwróć uwagę na DOPLĄTY)

MODELE	Portadecor, Portasynchro 3D	Portadur	Portaperfect 3D, CPL HQ gr. I
A.1-H.1	409   <b>503,07</b>	459   <b>564,57</b>	489   <b>601,47</b>

Porta LINE



intarsje srebrne

## KONSTRUKCJA SKRZYDŁA

Wypełnienie stanowi „plaster miodu” lub płyta wiórowa otworowa wzmocniona wewnętrznym ramiakiem ze sklejk. Całość obłożona jest płytą HDF. Skrzydła uzupełnione są aluminiowymi intarsjami w kolorze srebrnym lub złotym o szerokości 6 mm. W wykonaniu CPL HQ boki skrzydła pokryte są taśmą brzegową ABS.

## AKCESORIA W CENIE SKRZYDŁA

- Dwa lub trzy zawiasy czopowe standard, dostępny także pakiet PRIME, *patrz Dopłaty*
- Trzy zawiasy w skrzydle o wymiarze „100” oraz we wszystkich rozmiarach w okleinie Portadur
- Zamek na klucz zwykły, z blokadą łazienkową lub dostosowany pod wkładkę patentową
- Pochwyty okrągły (do drzwi przesuwanych)

## OŚCIEŻNICE

Rekomendowane ościeżnice przylgowe:

- Porta SYSTEM str. 158
- MINIMAX str. 156
- STALOWE str. 172-177

Rekomendowane ościeżnice bezprzylgowe:

- Porta SYSTEM ELEGANCE str. 160
- LEVEL str. 162

## UWAGI

- Aprobata Techniczna AT-15-6515/2016, ITB Warszawa.

- Tuleje wentylacyjne niedostępne dla modelu D.1.
- Przygotowanie do skrótu za dopłatą dotyczy skrzydeł z wypełnieniem „plaster miodu”.
- Wypełnienie płyta otworowa i płyta pełna zawiera przygotowanie do skrótu w standardzie.
- Rozmiar „110” dostępny tylko z wypełnieniem płyta wiórowa otworowa.
- Możliwość dowolnego zestawienia wymiarów skrzydeł w drzwiach podwójnych.
- Przy drzwiach podwójnych bezprzylgowych należy zamawiać skrzydło czynne i bierne.
- Skrzydło podwójne niedostępne z zamkiem magnetycznym.

## DOPLĄTY

- rozmiar „100”, „110” 50 | **61,50**
- wypełnienie płytą wiórową otworową 100 | **123,00**
- kolory w okleinie CPL 0,2 mm – GRUPA II 50 | **61,50**
- tuleje wentylacyjne lub podcięcie wentylacyjne 39 | **47,97**
- zawiasy PRIME (dotyczy dedykowanych ościeżnic) 20 | **24,60**
- zamek PRIME z czołem połysk (srebrny lub złoty) 10 | **12,30**
- trzeci zawias 3D (dopłata do ceny ościeżnicy) 66 | **81,18**
- zamek magnetyczny 45 | **55,35**
- **PROMOCJA** – w drzwiach w pokryciu CPL – pakiet PRIME 0 zł
- przygotowanie do skrótu (maksymalnie 60 mm) 26 | **31,98**
- wzmocnienie pod samozamykacz 26 | **31,98**
- zamek hakowy z pochwytałkami bocznymi (drzwi przesuwne) 151 | **185,73**
- nakładki na zawiasy standard (komplet na jedną sztukę) 4,66 | **5,73**
- klamka z szyldem (str. 182)



# Porta CPL

od 309,- | **380,07**

cena skrzydła netto | brutto (PLN)



Porta CPL 1.1, skrzydło – Dąb Naturalny, ościeżnica – Beton Ciemny



Porta CPL 1.1, Dąb Naturalny

**NOWOŚĆ**



model 1.1



model 1.2



model 1.3



model 1.4



model 1.5



model 5.1



model 5.2



model 5.4



model 5.5





PROJEKT



60 - 110



90 - 200



## KOLORYSTYKA

Okleina CPL HQ 0,2 ★★★★★☆, CPL HQ 0,7 ★★★★★★

GRUPA I	Biały	Popielaty Euroinvest	Antracyt HPL/CPL	Buk Porta	Orzech	Orzech Modena 1	Orzech Bielony
	Dąb Milano 1	Dąb Milano 2	Dąb Milano 4	Dąb Milano 5	<b>NOWY</b> Dąb Naturalny	<b>NOWY</b> Orzech Naturalny (matowy)	
GRUPA II	Struktura Ciemny	Piaskowiec*	Beton Jasny	Beton Ciemny			

\* do wyczerpania zapasów



Sprawdź możliwości realizacji innych modeli w Porta KONTRAKT, patrz str. 210.

## CENNIK NETTO | BRUTTO PLN (zwróć uwagę na DOPLĄTY)

MODELE	CPL HQ 0,2 gr. I, pełne, szyba „chinchilla”	CPL HQ 0,7 gr. I, pełne, szyba „chinchilla”	CPL HQ 0,2 gr. I szyba matowa, przezroczysta lub „kratka” przezroczysta	CPL HQ 0,7 gr. I, szyba matowa, przezroczysta lub „kratka” przezroczysta
1.1	309   <b>380,07</b>	419   <b>515,37</b>	-	-
1.2	369   <b>453,87</b>	479   <b>589,17</b>	389   <b>478,47</b>	499   <b>613,77</b>
1.3	399   <b>490,77</b>	509   <b>626,07</b>	469   <b>576,87</b>	579   <b>712,17</b>
1.4	449   <b>552,27</b>	559   <b>687,57</b>	519   <b>638,37</b>	629   <b>773,67</b>
1.5	389   <b>478,47</b>	499   <b>613,77</b>	419   <b>515,37</b>	529   <b>650,67</b>
5.1	614   <b>755,22</b>	-	-	-
5.2	614   <b>755,22</b>	-	644   <b>792,12</b>	-
5.3	614   <b>755,22</b>	-	664   <b>816,72</b>	-
5.4	614   <b>755,22</b>	-	694   <b>853,62</b>	-
5.5	614   <b>755,22</b>	-	714   <b>878,22</b>	-

Porta CPL



ramka z szybą



ramka z plynica

## KONSTRUKCJA SKRZYDŁA

Grupa 1 – „plaster miodu” lub płyta wiórowa otworowa wzmocniona wewnętrznym ramiakiem ze sklejki (opcja za dopłatą), grupa 5 oraz model 1.4 – płyta wiórowa. Całość obłożona jest płytą HDF. Boki skrzydła pokryte są taśmą brzegową ABS.

## AKCESORIA W CENIE SKRZYDŁA

- Zamek: na klucz zwykły, z blokadą łazienkową lub dostosowany pod wkładkę patentową
- Dwa lub trzy zawiasy czopowe standard lub PRIME
- Trzy zawiasy (w skrzydle o wymiarze „100” i „110”)
- Szyba – modele gr. 1 wzory: „chinchilla”, matowa hartowana, przezroczysta, „kratka” przezroczysta; modele gr. 5 wzory: „chinchilla”, matowa hartowana, „kratka” przezroczysta
- Przygotowanie do skrótu (maks. 60 mm) (tylko grupa 5)
- Pochwyty okrągły (do drzwi przesuwnych)

## OŚCIEŻNICE

Rekomendowane ościeżnice przylgowe:

- Porta SYSTEM str. 158
- MINIMAX str. 156
- STALOWE str. 172-177

Rekomendowane ościeżnice bezprzylgowe:

- Porta SYSTEM ELEGANCE str. 160

## UWAGI

- Aprobata Techniczna AT-15-6515/2016, ITB Warszawa.
- Wypełnienie płyta otworowa i płyta pełna zawiera przygotowanie do skrótu w standardzie.

- Rozmiar „110” dostępny tylko z wypełnieniem płytą wiórowa. Rozmiary przeszkleń – jak w „100”.
- Rozmiar „100” i „110” niedostępny dla modelu 1.4.
- **Przy wybraniu zawiasu PRIME skrzydło nie jest wyposażone w część zawiasową.**
- Możliwość dowolnego zestawienia wymiarów skrzydeł w drzwiach podwójnych.
- Skrzydło bierne (standardowe) dostępne w rozmiarach „60” do „100”.
- Skrzydło bierne (dostawka) w rozmiarach „30”, „40”, „50” tylko w wersji pełnej. Przy drzwiach podwójnych bezprzylgowych należy zamawiać skrzydło czynne i bierne.
- Możliwość realizacji innych modeli poprzez Porta KONTRAKT str. 208.
- Skrzydło podwójne niedostępne z zamkiem magnetycznym.
- **Rozmiar „80” i „90” w normie inwestycyjnej (światło przejścia 800, 900 mm) dostępny jako standard – bez dopłaty.**

## DOPLĄTY

- rozmiar „100”, „110” 50 | **61,50**
- wypełnienie płytą wiórową otworową 100 | **123,00**
- kolory w okleinie CPL 0,2 mm i 0,7 mm – GRUPA II 50 | **61,50**
- **PROMOCJA** – w drzwiach w pokryciu CPL – pakiet PRIME 0 zł
- trzeci zawias 3D (dopłata do ceny ościeżnicy) 66 | **81,18**
- kratka (tylko grupa 1), tuleje wentylacyjne lub podcięcie wentylacyjne 39 | **47,97**
- zamek magnetyczny 45 | **55,35**
- przygotowanie do skrótu (maksymalnie 60 mm) (grupa 1) 26 | **31,98**
- wzmocnienie pod samozamykacz 26 | **31,98**
- bulaj – ze stali nierdzewnej (model 1.1) 401 | **493,23**
- zamek hakowy z pochwytyami bocznymi (drzwi przesuwne) 151 | **185,73**
- nakładki na zawiasy standard (komplet na jedną sztukę) 4,66 | **5,73**
- klamka z szyldem (str. 182)



# Porta RESIST

od 409,- | **503,07**

cena skrzydła netto | brutto (PLN)

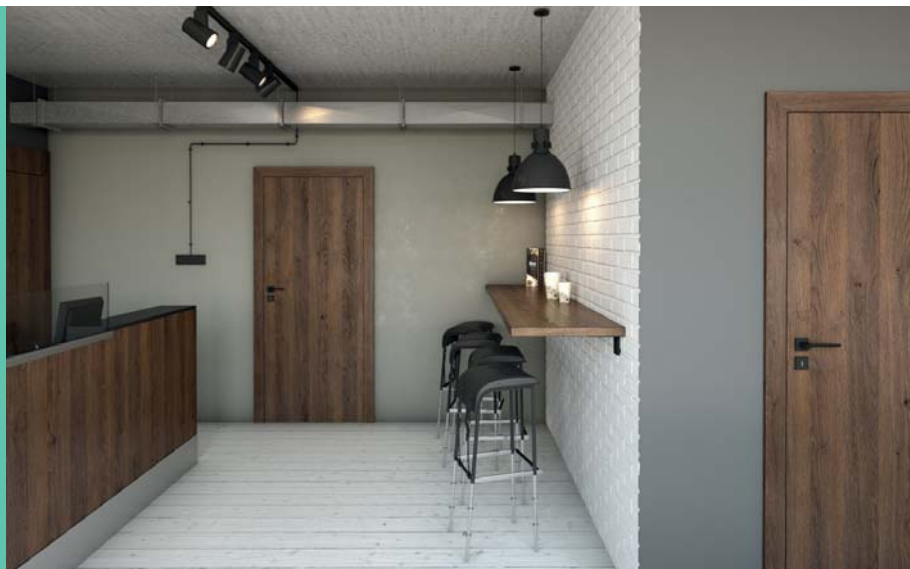

INNOWACYJNY PRODUKT NA RYNKU

Struktura i rodzaj wykończenia Gładstone charakteryzuje się autentycznym wyglądem, przypominającym naturalne, surowe drewno.

Porta RESIST 1.1, Dąb Brązowy

usłojenie pionowe:



Porta RESIST 7.1, Dąb Brązowy



model 1.1



model 1.2



model 1.3



model 1.4

usłojenie poziome:



model 7.1



model 7.2



model 7.3



model 7.4

usłojenie pionowe lub poziome:



model B.1\*



model E.1\*



model H.1\*



model 4.A



model 4.B

usłojenie pionowe:

\* usłojenie zgodne z kierunkiem intarsji



PROJEKT



60 - 110



90 - 200



## KOLORYSTYKA

## Gladstone ★★★★★



Sprawdź możliwości realizacji innych modeli w Porta KONTRAKT, patrz str. 210.

## Gladstone



## EXTREME

Klasa, której parametry stanowią ochronę dla intensywnego użytkowania drzwi wykończonych tym rodzajem pokrycia. Przeznaczona jest do miejsc o dużym natężeniu ruchu, wszędzie tam, gdzie dziennie przechodzą setki ludzi.

## PRZYKŁADOWE PRZEZNACZENIE DRZWI PORTA RESIST:

- Biura
- Hotele i pensjonaty
- Budynki użyteczności publicznej
- Budynki mieszkalne

## POLECAMY!

POWIERZCHNIA SKRZYDŁA POKRYTA WYSOKO SKOMPRESOWANĄ PŁYTĄ Z BARDZO DROBNĄ STRUKTURĄ WŁÓKNIEN. DZIĘKI SWOJEJ DUŻEJ GĘSTOŚCI GWARANTUJE WYSOKĄ ODPORNOŚĆ NA UDERZENIA, ŚCIERANIE I ZARYSOWANIA



struktura synchroniczna Gladstone podkreślająca naturalną surowość drewna

## KONSTRUKCJA SKRZYDŁA

Wypełnienie stanowi „plaster miodu” lub płyta wiórowa otworowa wzmocniona wewnętrznym ramiakiem ze sklejki (opcja za dopłatą), modele 1.4, 7.4 – płyta wiórowa pełna, 4.B – płyta wiórowa otworowa. Całość obłożona jest płytą HDF. Boki skrzydła pokryte są taśmą brzegową ABS. Modele z intarsjami uzupełnione są aluminiowymi wstawkami w kolorze srebrnym o szerokości 6 mm. Skrzydła 4.A, 4.B wyposażone są w szybę hartowaną o grubości 8 mm, która stanowi element konstrukcyjny skrzydła.

## AKCESORIA W CENIE SKRZYDŁA

- Dwa lub trzy zawiasy czopowe standard, dostępny także pakiet PRIME, patrz Dopłaty
- Trzy zawiasy w skrzydle o wymiarze „100” lub „110”
- Zamek: na klucz zwykły, z blokadą łazienkową, dostosowany pod wkładkę patentową
- Szyba – modele gr. 1 i 7 wzory: „chinchilla”, matowa hartowana, przezroczysta, modele gr. 4: szyba matowa hartowana 8 mm
- Pochwyty okrągły (do drzwi przesuwnych)

## OŚCIEŻNICE

Rekomendowane ościeżnice przylgowe:

- Porta SYSTEM str. 158
- MINIMAX str. 156
- STALOWE str. 172-177

Rekomendowane ościeżnice bezprzylgowe:

- Porta SYSTEM ELEGANCE str. 160

## UWAGI

- Aprobata Techniczna AT-15-6515/2016, ITB Warszawa.

## CENNIK NETTO | BRUTTO PLN (zwróć uwagę na DOPLĄTY)

MODELE	Gladstone (ukł. pionowy)	MODELE	Gladstone (ukł. poziomy)	MODELE	Gladstone
1.1	519   <b>638,37</b>	7.1	409   <b>503,07</b>	4.A	749   <b>921,27</b>
1.2	579   <b>712,17</b>	7.2	469   <b>576,87</b>	4.B	849   <b>1044,27</b>
1.3	609   <b>749,07</b>	7.3	499   <b>613,77</b>	E.1	549   <b>675,27</b>
1.4	659   <b>810,57</b>	7.4	549   <b>675,27</b>	B.1, H.1	659   <b>810,57</b>

- Przy wybraniu zawiasu PRIME skrzydło nie jest wyposażone w część zawiasową.
- Kratka, tuleje wentylacyjne i przygotowanie do skrótu niedostępne dla modeli gr. 4.
- Wypełnienie płytą otworową i płyta pełna zawiera przygotowanie do skrótu w standardzie.
- Rozmiar „100” i „110” niedostępny dla modelu 1.4, 7.4.
- Rozmiar „110” dostępny tylko z wypełnieniem płytą wiórową. Rozmiary przeszkleń – jak w rozmiarze „100”.
- Rozmiar „110” niedostępny dla modeli z gr. 4.
- Stały wymiar szyb w modelu 4.A.
- Skrzydło podwójne niedostępne z zamkiem magnetycznym.
- Możliwość dowolnego zestawienia wymiarów skrzydeł w drzwiach podwójnych. Przy drzwiach podwójnych bezprzylgowych należy zamawiać skrzydło czynne i bierne.
- Rozmiar „80” i „90” w normie inwestycyjnej (światło przejścia 800, 900 mm) dostępny jak standard (dotyczy modeli gr. 1 i 7) – bez dopłaty.

## DOPLĄTY

- rozmiar „100”, „110” 50 | **61,50**
- wypełnienie płytą wiórową otworową 100 | **123,00**
- **PROMOCJA** – pakiet PRIME 0 zł
- trzeci zawias 3D (dopłata do ceny ościeżnicy) 66 | **81,18**
- kratka (tylko grupa 1 i 7), tuleje wentylacyjne lub podcięcie wentylacyjne 39 | **47,97**
- zamek magnetyczny 45 | **55,35**
- przygotowanie do skrótu (maksymalnie 60 mm) (grupa 1) 26 | **31,98**
- wzmocnienie pod samozamykacz 26 | **31,98**
- bulaj – ze stali nierdzewnej (model 1.1, 7.1) 401 | **493,23**
- zamek hakowy z pochwytyami bocznymi (drzwi przesuwne) 151 | **185,73**
- nakładki na zawiasy standard (komplet na jedną sztukę) 4,66 | **5,73**
- klamka z szyldem (str. 182)

# Porta FOCUS

od 509,- | **626,07**

cena skrzydła netto | brutto (PLN)



Porta FOCUS 4.A szyba matowa, Orzech Naturalny (matowy)



Porta FOCUS 4.A, szyba matowa, Orzech Naturalny (matowy)



model 2.0  
szyba matowa



model 2.0  
szyba „drabinka”



model 2.0  
szyba  
„kwadraciki”



model 2.0  
szyba „falka”



model 2.0  
szyba „zebra”  
matowa



model 4.A



model 4.B



## KOLORYSTYKA

### Okleina Portadecor ★★☆☆☆☆

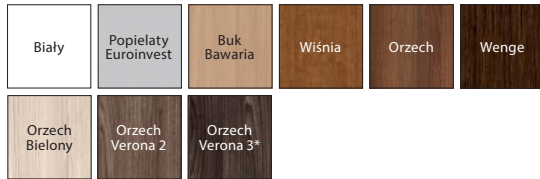

\* do wyczerpania zapasów

### Okleina Portasynchro 3D ★★☆☆☆☆



### Okleina Portaperfect 3D ★★☆☆☆☆



#### NOWE WYKOŃCZENIE

### Okleina CPL HQ 0,2 ★★☆☆☆☆

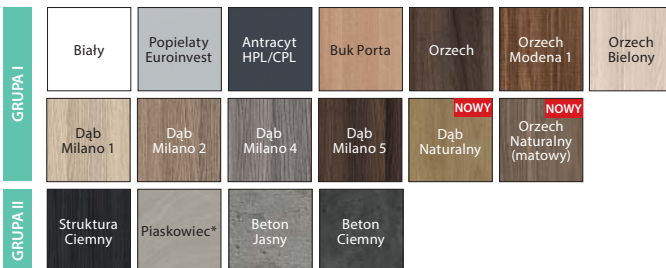

\* do wyczerpania zapasów

## CENNIK NETTO | BRUTTO PLN (zwróć uwagę na DOPLATY)

MODELE	Portadecor, Portasynchro 3D	Portaperfect 3D, CPL HQ gr. I
2.0	519   <b>638,37</b>	599   <b>736,77</b>
4.A	509   <b>626,07</b>	589   <b>724,47</b>
4.B	609   <b>749,07</b>	689   <b>847,47</b>



łączenie z szybą „na kant”  
skrzydło przylgowe

łączenie z szybą „na kant”  
skrzydło bezprzylgowe

## KONSTRUKCJA SKRZYDŁA

Wypełnienie stanowi „plaster miodu” lub płyta wiórowa otworowa wzmocniona wewnętrznym ramiakiem ze sklejki (opcja za dopłatą). Całość obłożona jest płytą HDF. Wzory przeszklone z szybą matową hartowaną o grubości 8 mm, która stanowi element konstrukcyjny skrzydła. W wykonaniu CPL HQ boki skrzydła pokryte są taśmą ABS.

## AKCESORIA W CENIE SKRZYDŁA

- Dwa lub trzy zawiasy czopowe standard, dostępny także pakiet PRIME, patrz *Dopłaty*
- Trzy zawiasy w skrzydle o wymiarze „100” lub „110”
- Zamek: na klucz zwykły, z blokadą łazienkową, dostosowany pod wkładkę patentową
- Szyba hartowana (Model gr. 2): matowa
- Szyba hartowana (Model gr. 4): matowa
- Pochwyty okrągły (do drzwi przesuwnych)

## OŚCIEŻNICE

Rekomendowane ościeżnice przylgowe:

- Porta SYSTEM str. 158
- MINIMAX str. 156
- STALOWE str. 172-177

Rekomendowane ościeżnice bezprzylgowe:

- Porta SYSTEM ELEGANCE str. 160
- LEVEL str. 162

## UWAGI

- Aprobata Techniczna AT-15-6515/2016, ITB Warszawa.
- **Podcięcie wentylacyjne w modelach przeszklonych dostępne tylko z szybą matową (bez wzoru) oraz w Polskiej Normie.**

- Wypełnienie płytą otworowa i płyta pełna zawiera przygotowanie do skrótów w standardzie.
- Rozmiar „110” dostępny tylko z wypełnieniem płytą wiórową.
- Możliwość dowolnego zestawienia wymiarów skrzydeł w drzwiach podwójnych.
- Przy drzwiach podwójnych bezprzylgowych należy zamawiać skrzydło czynne i bierne.
- Model 4.B dostępny jedynie z wypełnieniem płytą wiórową otworowa bez dodatkowej dopłaty.
- Rozmiar „110” niedostępny dla modeli z grupy 4.
- **Stały wymiar szyb, tylko modele z grupy 2, model 4.A.**
- Skrzydło podwójne niedostępne z zamkiem magnetycznym.

## DOPLATY

- rozmiar „100”, „110” 50 | **61,50**
- kolory w okleinie CPL 0,2 mm – GRUPA II 50 | **61,50**
- szyba hartowana (Model gr. 2):  
„zebra” matowa, „drabinka”, „kwadraciki”, „fala” 25 | **30,75**
- szyba hartowana (Model 4. B): „drabinka”, „zebra” matowa 50 | **61,50**
- wypełnienie płytą wiórową otworową 100 | **123,00**
- tuleje wentylacyjne lub podcięcie wentylacyjne 39 | **47,97**
- zawiasy PRIME (dotyczy dedykowanych ościeżnic) 20 | **24,60**
- zamek PRIME z czołem połysk (srebrny lub złoty) 10 | **12,30**
- trzeci zawias 3D (dopłata do ceny ościeżnicy) 66 | **81,18**
- zamek magnetyczny 45 | **55,35**
- przygotowanie do skrótów (maksymalnie 60 mm) 26 | **31,98**
- zamek hakowy z pochwytyami bocznymi (drzwi przesuwne) 151 | **185,73**
- nakładki na zawiasy standard (komplet na jedną sztukę) 4,66 | **5,73**
- klamka z szyldem (str. 182)







# MADRYT, CORDOBA, TOLEDO

od 1039,- | **1277,97**

cena skrzydła netto | brutto (PLN)



 **Porta EXPRESS\***  
Przyspieszamy!

LINIA KLASYCZNA

CORDOBA duży szpros, dostawka K, Tabacco



CORDOBA pełne, Tabacco



MADRYT  
pełne



MADRYT  
małe okienko



MADRYT  
szpros



MADRYT  
duży szpros



CORDOBA  
pełne



CORDOBA  
małe okienko



CORDOBA  
szpros



CORDOBA  
duży szpros



dostawka A



dostawka K



TOLEDO  
pełne



TOLEDO  
model 1



TOLEDO  
model 2



TOLEDO  
model 4



TOLEDO  
model 5

\* Wybrane modele dostępne w trybie zamówień Porta EXPRESS, szczegółowe informacje dostępne na str. [www.porta.com.pl/krotsze\\_terminy\\_realizacji/](http://www.porta.com.pl/krotsze_terminy_realizacji/)



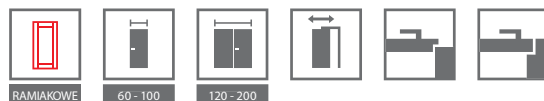

## KOLORYSTYKA

### Okleina Naturalna Dąb ★★★★★☆



### Okleina Naturalna Dąb Satin ★★★★★☆

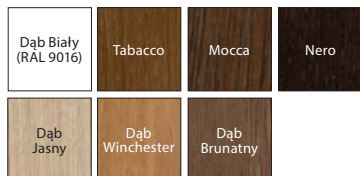

Specyfiką okleiny naturalnej jest możliwość wystąpienia różnic w usłojeniu i wybarwieniu. Różnice te nie mogą być podstawą uznania reklamacji.

## CENNIK NETTO | BRUTTO PLN (zwróć uwagę na DOPLĄTY)

MADRYT, CORDOBA	okl. Naturalna Dąb	okl. Naturalna Dąb Satin
<b>pełne</b>	1039   <b>1277,97</b>	1089   <b>1339,47</b>
<b>małe okienko</b>	1069   <b>1314,87</b>	1119   <b>1376,37</b>
<b>szpros</b>	1099   <b>1351,77</b>	1149   <b>1413,27</b>
<b>duży szpros</b>	1129   <b>1388,67</b>	1179   <b>1450,17</b>
<b>dostawka A, B, K do drzwi CORDOBA</b>	799   <b>982,77</b>	834   <b>1025,82</b>
TOLEDO	okl. Naturalna Dąb	okl. Naturalna Dąb Satin
<b>pełne</b>	1039   <b>1277,97</b>	1089   <b>1339,47</b>
<b>model 1</b>	1059   <b>1302,57</b>	1109   <b>1364,07</b>
<b>model 2</b>	1079   <b>1327,17</b>	1129   <b>1388,67</b>
<b>model 3</b>	1099   <b>1351,77</b>	1149   <b>1413,27</b>
<b>model 4</b>	1119   <b>1376,37</b>	1169   <b>1437,87</b>
<b>model 5</b>	1129   <b>1388,67</b>	1179   <b>1450,17</b>
<b>dostawka C-H</b>	799   <b>982,77</b>	834   <b>1025,82</b>

MADRYT,  
CORDOBA,  
TOLEDO



MADRYT  
ozdobny ramiak profilowany



CORDOBA  
minimalistyczny ramiak 20°



CORDOBA  
prosty profil płyciny



TOLEDO  
minimalistyczny ramiak 20°

## KONSTRUKCJA SKRZYDŁA

Konstrukcja wykonana z klejonej drewna iglastego i płyty MDF. Całość pokryta jest okleiną naturalną. Dzięki zastosowanej technologii, skrzydło charakteryzuje się wysoką odpornością na odkształcenia. Powierzchnia skrzydła zabezpieczona jest ekologicznymi lakierami wodnymi, utwardzonymi w technologii UV (półmat). Ramiaki skrzydła Cordoba i Toledo profilowane pod kątem 20°.

## AKCESORIA W CENIE SKRZYDŁA

- Zamek z czolem srebrny połysk lub złoty połysk: na klucz zwykły, z blokadą łazienkową lub dostosowany pod wkładkę patentową
- Szyba – wzory: „chinchilla” lub matowa hartowana
- Przygotowanie do skrótów, maksymalnie 60 mm. Skrzydło ze szczeliną wentylacyjną – skrót do 40 mm.
- Pochwyty okrągłe (do drzwi przesuwanych)
- Uszczelka mocująca szybę

## OŚCIEŻNICE

Rekomendowane ościeżnice przylgowe:

- Porta SYSTEM str. 158
- MINIMAX str. 156

Rekomendowane ościeżnice bezprzylgowe:

- Porta SYSTEM ELEGANCE str. 160

## UWAGI

- Aprobata Techniczna AT-15-6515/2016, ITB Warszawa.
- Drzwi przylgowe wyposażone w 3 zawiasy typu PRIME, bezprzylgowe w 2 zawiasy 3D – zawiasy pakowane z ościeżnicą.
- **Skrzydła dostępne również w wersji nielakierowanej** w cenie produktu standardowego.
- Tuleje wentylacyjne dostępne w kolorze srebrnym lub złotym 1 rzęd.
- Możliwość dowolnego zestawienia wymiarów skrzydeł w drzwiach podwójnych. Przy drzwiach podwójnych bezprzylgowych należy zamawiać skrzydło czynne i bierne.
- Skrzydło podwójne niedostępne z zamkiem magnetycznym.

## DOPLĄTY

- rozmiar „100” 50 | **61,50**
- podcięcie, szczelina lub tuleje wentylacyjne 39 | **47,97**
- zamek hakowy z pochwytyami bocznymi (drzwi przesuwne) 151 | **185,73**
- trzeci zawias 3D (dopłata do ceny ościeżnicy) 66 | **81,18**
- zamek magnetyczny 45 | **55,35**
-  listwa przymykowa do drzwi dwuskrzydłowych 49 | **60,27**
- pokrycie okleiną Nat. Dąb Satin Biały 250 | **307,50**  
(str. 182)
- klamka z szyldem



Natura KONCEPT C.6, Dąb

 **Porta EXPRESS\***  
Przyspieszamy!

POLECAMY

Tradycyjna konstrukcja ramiakowa z drewna to gwarancja wieloletniej trwałości.

LINIA NOWOCZESNA



Natura KONCEPT C.6, Dąb



model A.0



model A.3



model A.9



model B.0



model D.0



model C.0



model C.2



model C.4



model C.6



model K.0



model K.1



model K.2



model K.3

\* Wybrane modele dostępne w trybie zamówień Porta EXPRESS, szczegółowe informacje dostępne na str. [www.porta.com.pl/krotsze\\_terminy\\_realizacji/](http://www.porta.com.pl/krotsze_terminy_realizacji/)



RAMIAKOWE



60-100



120-200



## KOLORYSTYKA

### Okleina Naturalna Select ★★★★★☆

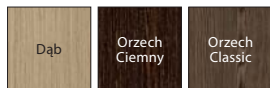

### Okleina Naturalna Dąb ★★★★★☆



### Okleina Naturalna Dąb Satin ★★★★★☆

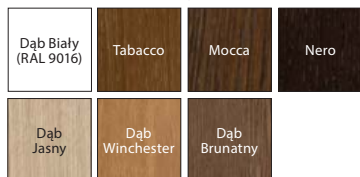

Specyfiką okleiny naturalnej jest możliwość wystąpienia różnic w usłojeniu i wybarwieniu. Różnice te nie mogą być podstawą uznania reklamacji.

## CENNIK NETTO | BRUTTO PLN (zwróć uwagę na DOPLĄTY)

MODELE	okl. Naturalna Select	okl. Naturalna Dąb	okl. Naturalna Dąb Satin
<b>A.0-A.9</b>	1039   <b>1277,97</b>	1089   <b>1339,47</b>	1139   <b>1400,97</b>
<b>B.0</b>	949   <b>1167,27</b>	999   <b>1228,77</b>	1049   <b>1290,27</b>
<b>C.0-C.6 K.0-K.3</b>	969   <b>1191,87</b>	1019   <b>1253,37</b>	1069   <b>1314,87</b>
<b>D.0</b>	1014   <b>1247,22</b>	1064   <b>1308,72</b>	1114   <b>1370,22</b>



intarsje – model D.0



panel płaski – model B.0



model A.9 – szyba matowa



model A.0 – panel płaski

### KONSTRUKCJA SKRZYDŁA

Konstrukcja wykonana z klejonej drewna iglastego i płyty MDF. Całość pokryta jest okleiną naturalną. Dzięki zastosowanej technologii, skrzydło charakteryzuje się wysoką odpornością na odkształcenia. Model D.0 – aluminiowe intarsje w kolorze srebrnym o szerokości 6 mm. Powierzchnia skrzydła zabezpieczona jest ekologicznymi lakierami wodnymi, utwardzonymi w technologii UV (półmat).

### AKCESORIA W CENIE SKRZYDŁA

- Zamek z czolem srebrny połysk lub złoty połysk: na klucz zwykły, z blokadą łazienkową lub dostosowany pod wkładkę patentową
- Szyba matowa hartowana
- Przygotowanie do skrótu, maksymalnie 60 mm
- Pochwyty okrągły (do drzwi przesuwnych)

### OŚCIEŻNICE

Rekomendowane ościeżnice przylgowe:

- Porta SYSTEM str. 158
- MINIMAX str. 156

Rekomendowane ościeżnice bezprzylgowe:

- Porta SYSTEM ELEGANCE str. 160

### UWAGI

- Aprobata Techniczna AT-15-6515/2016, ITB Warszawa.
- Drzwi przylgowe wyposażone w 3 zawiasy typu PRIME, bezprzylgowe w 2 zawiasy 3D – zawiasy pakowane są z ościeżnicą.
- Tuleje wentylacyjne dostępne w kolorze srebrnym lub złotym 1 rzęd.
- Możliwość dowolnego zestawienia wymiarów skrzydeł w drzwiach podwójnych. Przy drzwiach podwójnych bezprzylgowych należy zamawiać skrzydło czynne i bierne.
- Skrzydło podwójne niedostępne z zamkiem magnetycznym.

### DOPLĄTY

- rozmiar „100” 50 | **61,50**
- tuleje wentylacyjne, podcięcie wentylacyjne 39 | **47,97**
- zamek hakowy z pochwytyami bocznymi (drzwi przesuwne) 151 | **185,73**
- trzeci zawias 3D (dopłata do ceny ościeżnicy) 66 | **81,18**
- zamek magnetyczny 45 | **55,35**
- pokrycie okleiną Nat. Dąb Satin Biały 250 | **307,50**
- klamka z szyldem (str. 182)



 **Porta EXPRESS\***  
Przyspieszamy!

**LINIA NOWOCZESNA**

Natura SPACE G.1, Orzech Ciemny



Natura SPACE F.1, Orzech Ciemny



model F.0



model F.1  
szyba matowa



model F.1  
szyba „drabinka”



model F.1  
szyba „zebra”  
matowa



model G.0



model G.1  
szyba matowa



model H.1  
szyba matowa



model H.1  
szyba „drabinka”



model H.1  
szyba „zebra”  
matowa

\* Wybrane modele dostępne w trybie zamówień Porta EXPRESS, szczegółowe informacje dostępne na str. [www.porta.com.pl/krotsze\\_terminy\\_realizacji/](http://www.porta.com.pl/krotsze_terminy_realizacji/)

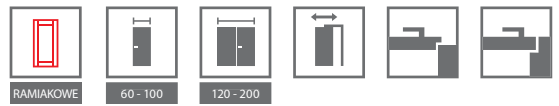

## KOLORYSTYKA

### Okleina Naturalna Select ★★★★★☆

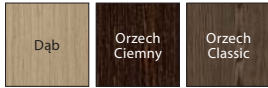

### Okleina Naturalna Dąb ★★★★★☆



### Okleina Naturalna Dąb Satin ★★★★★☆

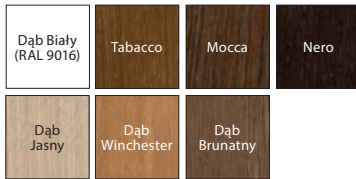

Specyfiką okleiny naturalnej jest możliwość wystąpienia różnic w usłojeniu i wybarwieniu. Różnice te nie mogą być podstawą uznania reklamacji.

## CENNIK NETTO | BRUTTO PLN (zwróć uwagę na DOPLĄTY)

MODELE	okl. Naturalna Select	okl. Naturalna Dąb	okl. Naturalna Dąb Satin
<b>F.1, G.1, H.1</b>	974   <b>1198,02</b>	1024   <b>1259,52</b>	1074   <b>1321,02</b>
<b>F.0, G.0</b>	1024   <b>1259,52</b>	1074   <b>1321,02</b>	1124   <b>1382,52</b>



krawędź „na kant”



relief Ratan

### KONSTRUKCJA SKRZYDŁA

Konstrukcja wykonana z klejonej drewna iglastego. W zależności od modelu skrzydła składają się z ramiaków wewnętrznych pokrytych okleiną naturalną lub z elementów płyty reliefowej (wzór Ratan). Dzięki zastosowanej technologii skrzydło charakteryzuje się wysoką odpornością na odkształcenia. Powierzchnia skrzydła zabezpieczona jest ekologicznymi lakierami wodnymi, utwardzonymi w technologii UV (półmat).

### AKCESORIA W CENIE SKRZYDŁA

- Zamek z czosem srebrny połysk lub złoty połysk: na klucz zwykły, z blokadą łazienkową lub dostosowany pod wkładkę patentową
- Szyba matowa hartowana o gr. 8 mm
- Przygotowanie do skrótu, maksymalnie 60 mm (dotyczy tylko modeli F.0, G.0)
- Pochwyty okrągły (do drzwi przesuwnych)

### OŚCIEŻNICE

Rekomendowane ościeżnice przylgowe:

- Porta SYSTEM str. 158
- MINIMAX str. 156
- STALOWE str. 172-177

Rekomendowane ościeżnice bezprzylgowe:

- Porta SYSTEM ELEGANCE str. 160

### UWAGI

- Aprobata Techniczna AT-15-6515/2016, ITB Warszawa.
- Drzwi przylgowe wyposażone w 3 zawiasy typu PRIME, bezprzylgowe w 2 zawiasy 3D – zawiasy pakowane z ościeżnicą.
- Tuleje wentylacyjne dostępne w kolorze srebrnym lub złotym 1 rzęd.
- **Podcięcie wentylacyjne dostępne tylko w modelach F.0, G.0.**
- Możliwość dowolnego zestawienia wymiarów skrzydeł w drzwiach podwójnych. Przy drzwiach podwójnych bezprzylgowych należy zamawiać skrzydło czynne i bierne.
- Skrzydło podwójne niedostępne z zamkiem magnetycznym.

### DOPLĄTY

- rozmiar „100” 50 | **61,50**
- tuleje wentylacyjne, podcięcie wentylacyjne 39 | **47,97**
- szyba hartowana (Model F.1): „drabinka”, „zebra” matowa 25 | **30,75**
- szyba hartowana (Model H.1): „drabinka”, „zebra” matowa 50 | **61,50**
- zamek hakowy z pochwytyami bocznymi (drzwi przesuwne) 151 | **185,73**
- trzeci zawias 3D (dopłata do ceny ościeżnicy) 66 | **81,18**
- zamek magnetyczny 45 | **55,35**
- pokrycie okleiną Nat. Dąb Satin Biały 250 | **307,50**
- klamka z szyldem (str. 182)



# Natura GRANDE

od 939,- | **1154,97**

cena skrzydła netto | brutto (PLN)



**Porta EXPRESS\***  
Przyspieszamy!

Natura GRANDE A.1, Dąb



Natura GRANDE A.0, Dąb



model A.0



model A.1



model B.0



model B.1



model B.3



model C.0



model C.1



model D.0



model D.1

\* Wybrane modele dostępne w trybie zamówień Porta EXPRESS, szczegółowe informacje dostępne na str. [www.porta.com.pl/krotsze\\_terminy\\_realizacji/](http://www.porta.com.pl/krotsze_terminy_realizacji/)



RAMIAKOWE



60 - 100



120 - 200



## KOLORYSTYKA

## Okleina Naturalna Select ★★★★★☆

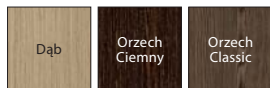

## Okleina Naturalna Dąb ★★★★★☆



## Okleina Naturalna Dąb Satin ★★★★★☆

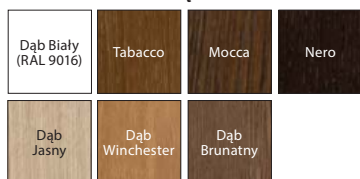

Specyfiką okleiny naturalnej jest możliwość wystąpienia różnic w usłojeniu i wybarwieniu. Różnice te nie mogą być podstawą uznania reklamacji.

## CENNIK NETTO | BRUTTO PLN (zwróć uwagę na DOPLĄTY)

MODELE	okl. Naturalna Select	okl. Naturalna Dąb	okl. Naturalna Dąb Satin
A	939   <b>1154,97</b>	989   <b>1216,47</b>	1039   <b>1277,97</b>
B, C, D	1009   <b>1241,07</b>	1059   <b>1302,57</b>	1109   <b>1364,07</b>



drzwi z przeszkleniem



panel płaski

## KONSTRUKCJA SKRZYDŁA

Konstrukcja ramowo-płycinowa. Całość pokryta jest okleiną naturalną. Powierzchnia skrzydła zabezpieczona jest ekologicznymi lakierami wodnymi, utwardzonymi w technologii UV (półmat).

## AKCESORIA W CENIE SKRZYDŁA

- Zamek z czołem srebrny połysk lub złoty połysk: na klucz zwykły, z blokadą łazienkową lub dostosowany pod wkładkę patentową
- Szyba matowa hartowana
- Przygotowanie do skrótu, maksymalnie 60 mm
- Pochwyty okrągły (do drzwi przesuwanych)

## OŚCIEŻNICE

Rekomendowane ościeżnice przylgowe:

- Porta SYSTEM str. 158
- MINIMAX str. 156

Rekomendowane ościeżnice bezprzylgowe:

- Porta SYSTEM ELEGANCE str. 160

## UWAGI

- Aprobata Techniczna AT-15-6515/2016, ITB Warszawa.
- Możliwość dowolnego zestawienia wymiarów skrzydeł w drzwiach podwójnych.
- Drzwi przylgowe wyposażone w 3 zawiasy typu PRIME, bezprzylgowe w 2 zawiasy 3D – zawiasy pakowane z ościeżnicą.
- Skrzydło podwójne niedostępne z zamkiem magnetycznym.

## DOPLĄTY

- rozmiar „100” 50 | **61,50**
- podcięcie wentylacyjne 39 | **47,97**
- trzeci zawias 3D (dopłata do ceny ościeżnicy) 66 | **81,18**
- zamek magnetyczny 45 | **55,35**
- zamek hakowy z pochwytyami bocznymi (drzwi przesuwne) 151 | **185,73**
- pokrycie okleiną Nat. Dąb Satin Biały 250 | **307,50**
- klamka z szyldem (str. 180)



 **Porta EXPRESS\***  
Przyspieszamy!

POLECAMY

Zastosowanie płyty wiórowo-otworowej zapewnia większe wyciszenie pomieszczenia.

**LINIA INWESTYCYJNA**

Natura CLASSIC 1.1, Dąb 1, układ okleiny – kwiat (wykonanie Porta KONTRAKT patrz str. 210)

WYSOKOŚĆ 220

usłojenie pionowe:



Natura CLASSIC 1.1, Dąb 1, układ okleiny – kwiat



model 1.1



model 1.1



model 1.2



model 1.3



model 1.4



model 5.1



model 5.2



model 5.3



model 5.4



model 5.5

usłojenie poziome:



model 7.1



model 7.2



model 7.3



model 7.4

\* Wybrane modele dostępne w trybie zamówień Porta EXPRESS, szczegółowe informacje dostępne na str. [www.porta.com.pl/krotsze\\_terminy\\_realizacji/](http://www.porta.com.pl/krotsze_terminy_realizacji/)





## KOLORYSTYKA

### Okleina Naturalna Select ★★★★★☆

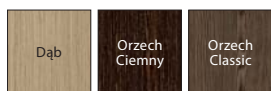

### Okleina Naturalna Dąb ★★★★★☆



### Okleina Naturalna Jesion ★★★★★☆



\* Okleina Jesion dostępna jest dla Modeli z grupy 1, układ okleiny – kwiat.

### Okleina Naturalna Orzech ★★★★★☆



\* Okleina Orzech dostępna jest dla Modeli z grupy 1, układ okleiny – kwiat.

### Okleina Naturalna Dąb Satin ★★★★★☆

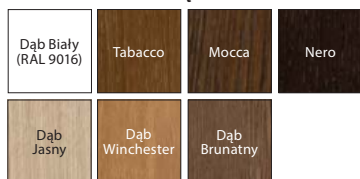

**K** Dostosuj kolor do indywidualnych potrzeb i złóż zapytanie przez Porta KONTRAKT. Szczegóły dot. zamówień niestandardowych, patrz str. 210.

Specyfiką okleiny naturalnej jest możliwość wystąpienia różnic w usłojeniu i wybarwieniu. Różnice te nie mogą być podstawą uznania reklamacji.

## CENNIK NETTO | BRUTTO PLN (zwróć uwagę na DOPLĄTY)

MODELE	okl. Naturalna Select	okl. Naturalna Dąb, Jesion	okl. Naturalna Orzech	okl. Naturalna Dąb Satin
<b>1.1, 7.1</b>	689   <b>847,47</b>	739   <b>908,97</b>	859   <b>1056,57</b>	789   <b>970,47</b>
<b>1.2, 7.2</b>	719   <b>884,37</b>	769   <b>945,87</b>	889   <b>1093,47</b>	819   <b>1007,37</b>
<b>1.3, 7.3</b>	749   <b>921,27</b>	799   <b>982,77</b>	919   <b>1130,37</b>	849   <b>1044,27</b>
<b>1.4, 7.4</b>	729   <b>896,67</b>	779   <b>958,17</b>	899   <b>1105,77</b>	829   <b>1019,67</b>
<b>5.1-5.5</b>	1029   <b>1265,67</b>	1079   <b>1327,17</b>	–	1129   <b>1388,67</b>



usłojenie poziome  
grupa 7



elegancka ramka  
grupa 5

## KONSTRUKCJA SKRZYDŁA

Wypełnienie skrzydła stanowi wkład stabilizujący wzmocniony wewnętrznym ramiakiem. Całość obłożona jest płytą oklejoną wysokiej jakości okleiną naturalną. Powierzchnia skrzydła zabezpieczona jest ekologicznymi lakierami wodnymi, utwardzonymi w technologii UV (półmat). Wypełnienie płytą wiórową otworową za dopłatą.

## AKCESORIA W CENIE SKRZYDŁA

- Zamek z czółem srebrny połysk lub złoty połysk: na klucz zwykły, z blokadą łazienkową lub dostosowany pod wkładkę patentową
- Szyba – wzory: „chinchilla” lub matowa hartowana
- Przygotowanie do skrótów, maksymalnie 60 mm
- Pochwyty okrągły (do drzwi przesuwnych)

## OŚCIEŻNICE

Rekomendowane ościeżnice przylgowe:

- Porta SYSTEM str. 158
- MINIMAX str. 156
- STALOWE str. 172-177

Rekomendowane ościeżnice bezprzylgowe:

- Porta SYSTEM ELEGANCE str. 160

## UWAGI

- Aprobata Techniczna AT-15-6515/2016, ITB Warszawa.
- Drzwi przylgowe wyposażone w 3 zawiasy typu PRIME, bezprzylgowe w 2 zawiasy 3D – zawiasy pakowane z ościeżnicą.

- Wysokość 220 cm – dostępna dla modelu 1.1 i 7.1 w wersji bezprzylgowej.
- Wysokość 220 cm – niedostępna dla skrzydeł w okleinie Naturalnej Select Orzech Classic.
- Rozmiar „100” niedostępny dla modelu 1.3.
- Skrzydła dostępne również w wersji nielakierowanej w cenie produktu standardowego.
- Tuleje wentylacyjne dostępne w kolorze srebrnym lub złotym 1 rząd.
- Możliwość dowolnego zestawienia wymiarów skrzydeł w drzwiach podwójnych. Przy drzwiach podwójnych bezprzylgowych należy zamawiać skrzydło czynne i bierne.
- Skrzydło podwójne niedostępne z zamkiem magnetycznym.

## DOPLĄTY

- rozmiar „100” 50 | **61,50**
- wysokość skrzydła 220 cm 70 | **86,10**
- podcięcie wentylacyjne, tuleje wentylacyjne 1 rząd, – tuleje wentylacyjne 2 rzędy (tylko dla modeli 1.1, 1.2, 1.3) 39 | **47,97**
- bulaj – ze stali nierdzewnej (tylko modele 1.1 i 7.1) 401 | **493,23**
- trzeci zawias 3D (dopłata do ceny ościeżnicy) 66 | **81,18**
- zamek magnetyczny 45 | **55,35**
- zamek hakowy z pochwytami bocznymi (drzwi przesuwne) 151 | **185,73**
- lustro na jedną stronę 150 | **184,50**
- lustro na dwie strony 300 | **369,00**
- wypełnienie płytą wiórową otworową 100 | **123,00**
- pokrycie okleiną Nat. Dąb Satin Biały 250 | **307,50**
- klamka z szyldem (str. 182)



LINIA INWESTYCYJNA

Natura LINE E.2, Mocca

WYSOKOŚĆ 220



Natura LINE F.1, Mocca



model F.1



model F.1



model A.1



model B.1



model C.2



model E.2



model G.1



model H.1

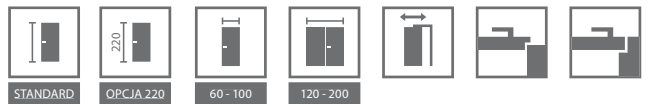

## KOLORYSTYKA

### Okleina Naturalna Select ★★★★★☆

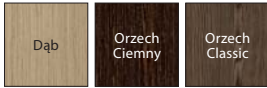

### Okleina Naturalna Dąb ★★★★★☆



### Okleina Naturalna Dąb Satin ★★★★★☆

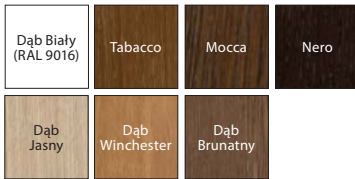

Specyfiką okleiny naturalnej jest możliwość wystąpienia różnic w usłojeniu i wybarwieniu. Różnice te nie mogą być podstawą uznania reklamacji.

## CENNIK NETTO | BRUTTO PLN (zwróć uwagę na DOPLĄTY)

MODELE	okl. Naturalna Select	okl. Naturalna Dąb	okl. Naturalna Dąb Satin
A.1-H.1	724   <b>890,52</b>	774   <b>952,02</b>	824   <b>1013,52</b>



intarsja srebrna



intarsja srebrna

## KONSTRUKCJA SKRZYDŁA

Wypełnienie skrzydła stanowi wkład stabilizujący wzmocniony wewnętrznym ramiakiem. Całość obłożona jest płytą oklejoną wysokiej jakości okleiną naturalną. Skrzydła uzupełnione są aluminiowymi intarsjami w kolorze srebrnym o szerokości 6 mm. Powierzchnia skrzydła zabezpieczona jest ekologicznymi lakierami wodnymi, utwardzonymi w technologii UV (półmat). Wypełnienie płytą wiórową otworową za dopłatą.

## AKCESORIA W CENIE SKRZYDŁA

- Zamek z czółem srebrny połysk lub złoty połysk: na klucz zwykły, z blokadą łazienkową lub dostosowany pod wkładkę patentową
- Przygotowanie do skrótu, maksymalnie 60 mm
- Pochwył okrągły (do drzwi przesuwnych)

## OŚCIEŻNICE

Rekomendowane ościeżnice przylgowe:

- Porta SYSTEM str. 158
- MINIMAX str. 156
- STALOWE str. 172-177

Rekomendowane ościeżnice bezprzylgowe:

- Porta SYSTEM ELEGANCE str. 160

## UWAGI

- Aprobata Techniczna AT-15-6515/2016 ITB Warszawa.
- Drzwi przylgowe wyposażone w 3 zawiasy typu PRIME, bezprzylgowe w 2 zawiasy 3D – zawiasy pakowane z ościeżnicą.
- **Wysokość 220 cm – dostępna dla wszystkich modeli w wersji bezprzylgowej.**
- **Wysokość 220 cm – niedostępna dla skrzydeł w okleinie Naturalnej Select Orzech Classic.**
- Tuleje wentylacyjne dostępne w kolorze srebrnym lub złotym 1 rząd lub 2 rzędy.
- Możliwość dowolnego zestawienia wymiarów skrzydeł w drzwiach podwójnych. Przy drzwiach podwójnych bezprzylgowych należy zamawiać skrzydło czynne i bierne.
- Skrzydło podwójne niedostępne z zamkiem magnetycznym.

## DOPLĄTY

- rozmiar „100” 50 | **61,50**
- wysokość skrzydła 220 cm 70 | **86,10**
- tuleje wentylacyjne, podcięcie wentylacyjne 39 | **47,97**
- zamek hakowy z pochwytami bocznymi (drzwi przesuwne) 151 | **185,73**
- trzeci zawias 3D (dopłata do ceny ościeżnicy) 66 | **81,18**
- zamek magnetyczny 45 | **55,35**
- wypełnienie płytą wiórową otworową 100 | **123,00**
- pokrycie okleiną Nat. Dąb Satin Biały 250 | **307,50**
- klamka z szyldem (str. 182)



# Natura IMPRESS

od 934,- | **1148,82**

cena skrzydła netto | brutto (PLN)



LINIA INWESTYCYJNA

Natura IMPRESS 7, Dąb Brunatny



Natura IMPRESS 4, Dąb Brunatny



model 1



model 3



model 4



model 7



model 8



model 9



## KOLORYSTYKA

### Okleina Naturalna Select ★★★★★☆

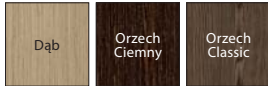

### Okleina Naturalna Dąb ★★★★★☆



### Okleina Naturalna Dąb Satin ★★★★★☆

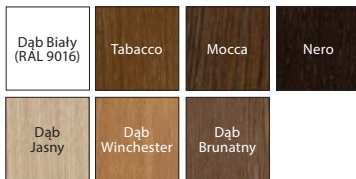

Specyfiką okleiny naturalnej jest możliwość wystąpienia różnic w usłojeniu i wybarwieniu. Różnice te nie mogą być podstawą uznania reklamacji.

## CENNIK NETTO | BRUTTO PLN (zwróć uwagę na DOPLĄTY)

MODELE	okl. Naturalna Select	okl. Naturalna Dąb	okl. Naturalna Dąb Satin
<b>1, 3, 4</b>	934   <b>1148,82</b>	984   <b>1210,32</b>	1034   <b>1271,82</b>
<b>7, 8, 9</b>	1194   <b>1468,62</b>	1244   <b>1530,12</b>	1294   <b>1591,62</b>



relief Ratan

### KONSTRUKCJA SKRZYDŁA

Wypełnienie skrzydła stanowi płyta wiórowa otworowa wzmocniona wewnętrznym ramiakiem. Całość obłożona jest płytą oklejoną wysokiej jakości okleiną naturalną. Powierzchnia skrzydła zawiera element struktury relief. Powierzchnia skrzydła zabezpieczona jest ekologicznymi lakierami wodnymi, utwardzonymi w technologii UV (półmat).

### AKCESORIA W CENIE SKRZYDŁA

- Zamek z czółem srebrny połysk lub złoty połysk: na klucz zwykły, z blokadą łazienkową lub dostosowany pod wkładkę patentową
- Przygotowanie do skrótu, maksymalnie 60 mm (tylko modele: 1, 3, 4).
- Szyba matowa hartowana o gr. 8 mm

### OŚCIEŻNICE

Rekomendowane ościeżnice przylgowe:

- Porta SYSTEM str. 158
- MINIMAX str. 156
- STALOWE str. 172-177

Rekomendowane ościeżnice bezprzylgowe:

- Porta SYSTEM ELEGANCE str. 160

### UWAGI

- Aprobata Techniczna AT-15-6515/2016, ITB Warszawa.
- Drzwi przylgowe wyposażone w 3 zawiasy typu PRIME, bezprzylgowe w 2 zawiasy 3D – zawiasy pakowane z ościeżnicą.
- Tuleje wentylacyjne dostępne w kolorze srebrnym lub złotym 1 rzęd.
- Możliwość dowolnego zestawienia wymiarów skrzydeł w drzwiach podwójnych. Przy drzwiach podwójnych bezprzylgowych należy zamawiać skrzydło czynne i bierne.
- Skrzydło podwójne niedostępne z zamkiem magnetycznym.

### DOPLĄTY

- rozmiar „100” 50 | **61,50**
- tuleje wentylacyjne, podcięcie wentylacyjne (nie dotyczy modeli przeszkłonych) 39 | **47,97**
- zamek magnetyczny 45 | **55,35**
- trzeci zawias 3D (dopłata do ceny ościeżnicy) 66 | **81,18**
- pokrycie okleiną Nat. Dąb Satin Biały 250 | **307,50** (str. 182)
- klamka z szyldem



# Villadora RETRO

od 1720,- | **2115,60**

cena skrzydła netto | brutto (PLN)



LINIA PREMIUM

Villadora RETRO, Residence 0, Moduł RETRO, Dąb Biały (RAL 9016)



Villadora RETRO Residence 0, Dąb Biały (RAL 9016)



Capital 0



Capital 1



Residence 0



Residence 2



Delarte 0



Delarte 1



Delarte 2



Delarte 3



Empire 0



Empire 1

## KOLORYSTYKA

### Okleina Naturalna Dąb Satin ★★★★★☆



Specyfiką okleiny naturalnej jest możliwość wystąpienia różnic w usłojeniu i wybarwieniu. Różnice te nie mogą być podstawą uznania reklamacji.

## CENNIK NETTO | BRUTTO PLN (zwróć uwagę na DOPLATY)

MODELE	pełne, szyba gładka	szyba wzór A, B
<b>Empire 0, Capital 0, Residence 0, Delarte 0</b>	1867   <b>2296,41</b>	–
<b>Empire 1</b>	1720   <b>2115,60</b>	2161   <b>2658,03</b>
<b>Capital 1</b>	1720   <b>2115,60</b>	2000   <b>2460,00</b>
<b>Residence 2</b>	1720   <b>2115,60</b>	–
<b>Delarte 1</b>	1720   <b>2115,60</b>	1838   <b>2260,74</b>
<b>Delarte 2</b>	1720   <b>2115,60</b>	1955   <b>2404,65</b>
<b>Delarte 3</b>	1720   <b>2115,60</b>	2073   <b>2549,79</b>



ramka przy płycinie



szyba zdobiona Villadora A



szyba zdobiona Villadora B

### KONSTRUKCJA SKRZYDŁA

Skrzydło ramowo płycinowe. Rama wykonana z wysokiej jakości klejki sosnowej i materiałów drewnopochodnych, oklejonych naturalną okleiną dębową. Specjalnie dobrana szyba matowa hartowana. Ramki ozdobne wykonane są z litego dębu. Powierzchnia skrzydła zabezpieczona jest ekologicznymi lakierami wodnymi, utwardzonymi w technologii UV (półmat).

### AKCESORIA W CENIE SKRZYDŁA

- Zamek z czołem srebrny połysk lub złoty połysk: na klucz zwykły, z blokadą łazienkową lub dostosowany pod wkładkę patentową
- Szyba matowa gładka, wzór A i B (opcja dostępna w modelach: Empire, Capital, Delarte)
- Przygotowanie do skrótu, maksymalnie 60 mm

### OŚCIEŻNICE

Rekomendowana ościeżnica przylgowa:

- Villadora RETRO str. 166

### UWAGI

- Aprobata Techniczna AT-15-6515/2016, ITB Warszawa.
- Drzwi wyposażone w 3 szt. zawiasów w kolorze złotym - pakowane do ościeżnicy. Możliwość zakupu nakładek na zawiasy w kolorze złoty połysk, stare złoto, srebrny połysk – *patrz dopłaty*.
- Możliwość dowolnego zestawienia wymiarów skrzydeł w drzwiach podwójnych.
- Skrzydło podwójne niedostępne z zamkiem magnetycznym.

### DOPLATY (OPCJE)

- tuleje wentylacyjne 1 rząd 146 | **179,58**
- zamek magnetyczny 45 | **55,35**
- podcięcie wentylacyjne, szczelina wentylacyjna 0 zł
- klamka z szyldem (str. 182)
- nakładki na zawiasy Villadora (str. 187)



LINIA PREMIUM

Villadora MODERN, Space S01, Orzech

WYSOKOŚĆ 220

usłojenie poziome:



Villadora MODERN, Space S01, Orzech



Sand



Sand



Sand S01



Sand S02



Sand S03

usłojenie pionowe:



Space



Space S01



Space S02



Space S03



Line



Ethno

Zobacz detale [www.porta.com.pl/dm/villadora.pdf](http://www.porta.com.pl/dm/villadora.pdf)



## KOLORYSTYKA

### Okleina Naturalna Select ★★★★★☆

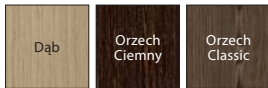

### Okleina Naturalna Dąb ★★★★★☆



### Okleina Naturalna Jesion ★★★★★☆



\* Okleina Jesion dostępna jest dla Modeli z grupy Space, układ okleiny – kwiat.

### Okleina Naturalna Orzech ★★★★★☆



\* Okleina Orzech dostępna jest dla Modeli z grupy Space, układ okleiny – kwiat.

### Okleina Naturalna Dąb Satin ★★★★★☆

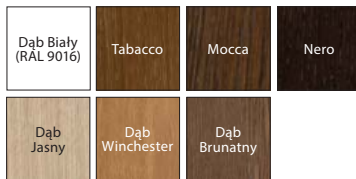

Specyfiką okleiny naturalnej jest możliwość wystąpienia różnic w usłojeniu i wybarwieniu. Różnice te nie mogą być podstawą uznania reklamacji.

**K** Możliwość realizacji nietypowych wysokości w Porta KONTRAKT, patrz str. 210.

## CENNIK NETTO | BRUTTO PLN (zwróć uwagę na DOPLĄTY)

MODELE	okl. Naturalna Select	okl. Naturalna Dąb, Jesion	okl. Naturalna Orzech	okl. Naturalna Dąb Satin
<b>Sand, Space, Line, Ethno</b>	941   <b>1157,43</b>	991   <b>1218,93</b>	1111   <b>1366,53</b>	1041   <b>1280,43</b>
<b>Przeszklenie 01</b>	1352   <b>1662,96</b>	1402   <b>1724,46</b>	1522   <b>1872,06</b>	1452   <b>1785,96</b>
<b>Przeszklenie 02</b>	1426   <b>1753,98</b>	1476   <b>1815,48</b>	1596   <b>1963,08</b>	1526   <b>1876,98</b>
<b>Przeszklenie 03</b>	1338   <b>1645,74</b>	1388   <b>1707,24</b>	1508   <b>1854,84</b>	1438   <b>1768,74</b>



usłojenie w modelu Line



usłojenie w modelu Ethno



nowy zawias chowany 3D



bezpieczny zamek magnetyczny

## KONSTRUKCJA SKRZYDŁA

Rama wykonana z wysokiej jakości drewna, sklejki, płyty wiórowej otworowej oraz dwustronnej okładziny wykonanej z materiałów drewnopochodnych pokrytej okleiną naturalną. Szyba o grubości 8 mm. Powierzchnia skrzydła zabezpieczona jest ekologicznymi lakierami wodnymi, utwardzonymi w technologii UV (półmat).

## AKCESORIA W CENIE SKRZYDŁA

- Zamek z czołem srebrny połysk lub złoty połysk: na klucz zwykły, z blokadą łazienkową lub dostosowany pod wkładkę patentową
- Zamek zwykły lub magnetyczny
- Szyba mleczna, bezbarwna

## OŚCIEŻNICE

Rekomendowana ościeżnica bezprzylgowa:  
• Villadora MODERN str. 166

## UWAGI

- Aprobata Techniczna AT-15-6515/2016, ITB Warszawa.
- Drzwi wyposażone w 3 szt. zawiasów 3D – pakowane do ościeżnicy.
- Możliwość dowolnego zestawienia wymiarów skrzydeł w drzwiach podwójnych.
- Skrzydło podwójne niedostępne z zamkiem magnetycznym.
- **Wysokość 220 cm - niedostępna dla skrzydeł w okleinie Naturalnej Select Orzech Classic.**

## DOPLĄTY (OPCJE)

- tuleje wentylacyjne 1 rząd 146 | **179,58**
- skrót wentylacyjny 12 mm (opcja) 0 zł
- zamek magnetyczny (opcja) 0 zł
- pokrycie okleiną Nat. Dąb Satin Biały 250 | **307,50**
- wysokość skrzydła 220 cm 100 | **123,00**
- klamka z szyldem (str. 182)



05

# DRZWI ŁAMANE, PRZESUWNE

Porta ALFA, BETA  
System przesuwny PORTA, ALU  
System przesuwny KOMPAKT, METAL

Oferta drzwi suwanych i systemów przesuwnych marki Porta pozwala na idealne dopasowanie drzwi do pomieszczeń, które wymagają specjalnych rozwiązań. W systemach przesuwnych marki Porta możecie Państwo wykorzystać drzwi z dowolnej kolekcji, które przypadną Państwu do gustu.

# Drzwi łamane

od 489,- | **601,47**  
cena skrzydła ALFA, BETA netto | brutto (PLN)

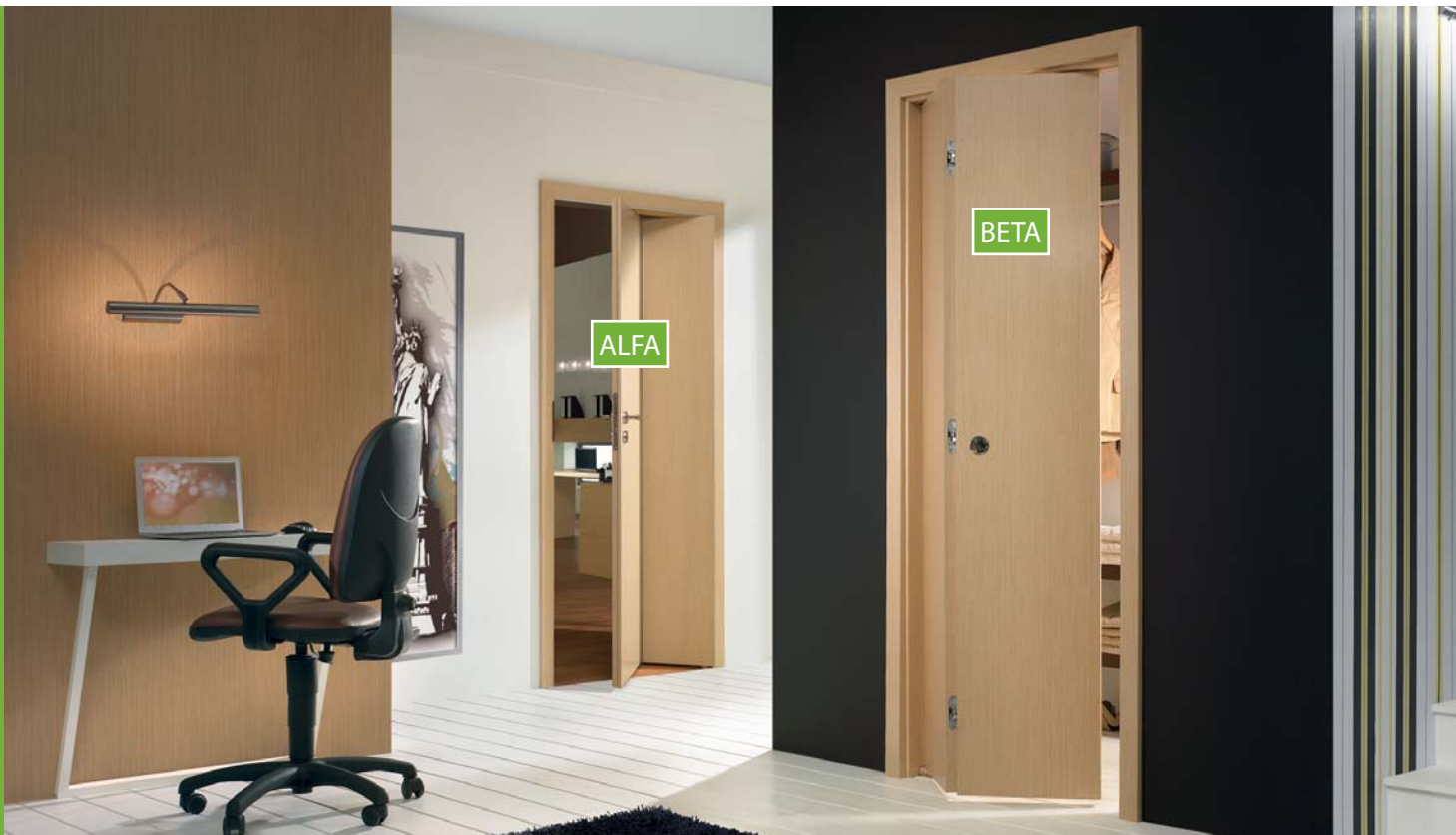

ALFA, BETA, Dąb Milano 1

## ALFA



SPOSÓB OTWIERANIA DRZWI (rzut z góry)

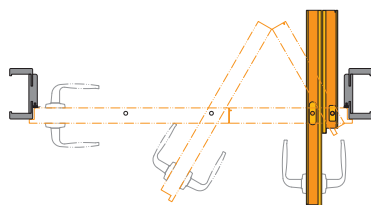

Drzwi prawe



Zobacz drzwi ALFA:  
[www.porta.com.pl/dm/alfabeta.wmv](http://www.porta.com.pl/dm/alfabeta.wmv)

### SKRZYDŁO PRZYLGOWE

- Kompletny zestaw składa się z:
- systemu prowadzącego (dopłata do zestawu)
  - dwuelementowego skrzydła
  - ościeżnicy Porta SYSTEM (zmodyfikowanej)

## BETA



SPOSÓB OTWIERANIA DRZWI\* (rzut z góry)

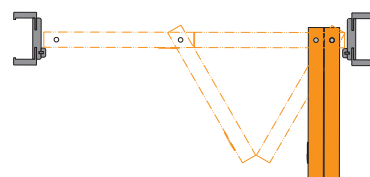

Drzwi prawe



Zobacz drzwi BETA:  
[www.porta.com.pl/dm/alfabeta.wmv](http://www.porta.com.pl/dm/alfabeta.wmv)

### SKRZYDŁO BEZPRZYLGOWE

- Kompletny zestaw składa się z:
- systemu prowadzącego (w cenie ościeżnicy)
  - dwuelementowego skrzydła
  - ościeżnicy Porta SYSTEM (zmodyfikowanej)

\*UWAGA: Specyfika okuć przy całkowitym otwarciu skrzydeł powoduje nieznaczne zwężenie światła przejścia (około 10 cm).



## KOLORYSTYKA

Lakier Standard	★★★
Portadecor Portasynchro 3D	★★★
Portadur	★★★★
Portaperfect 3D CPL HQ	★★★★★

Próbki kolorów patrz str. 200 – 207.

## CENNIK NETTO | BRUTTO PLN (zwróć uwagę na DOPLĄTY)

MODELE	ALFA, BETA
Lakier Standard, Portadecor, Portasynchro 3D	489   <b>601,47</b>
Portadur, Portaperfect 3D, CPL HQ gr. I	569   <b>699,87</b>

Do ceny kompletnego zestawu należy dodać cenę ościeżnicy Porta SYSTEM do drzwi jednoskrzydłowych we właściwym zakresie regulacji, patrz str. 158.

## KONSTRUKCJA SKRZYDŁA

Wypełnienie skrzydła stanowi wkład stabilizujący „plaster miodu” lub płyta wiórowa otworowa wzmocniona wewnętrznym ramiakiem ze sklejki (opcja za dopłatą). ALFA to drzwi dwuelementowe podzielone asymetrycznie z klasycznym zamkiem w skrzydle i zaczepem w profilu ościeżnicy. BETA to drzwi dwuelementowe podzielone symetrycznie, bez zamka.

## AKCESORIA W CENIE

- Mechanizm prowadzący
- Uszczelka
- Trzy zawiasy chowane srebrne
- Zamek: na klucz zwykły, z blokadą łazienkową lub dostosowany pod wkładkę patentową (ALFA)
- Zaczep zamka (ALFA)
- Pochwyty okrągły (BETA)

## OŚCIEŻNICE

Ościeżnica Porta SYSTEM zmodyfikowana, zakres szerokości od B do K str. 158.

## UWAGI

- Krajowa Ocena Techniczna ITB-KOT-2017/0184 wydanie 1.
- Rozmiar „100” niedostępny w systemie BETA.

## DOPLĄTY

- rozmiar „100” niedostępny w systemie BETA rozmiar „100” (tylko ALFA) 50 | **61,50**
- wypełnienie płytą wiórową otworową 100 | **123,00**
- skrzydło: kolory w okleinie CPL 0,2 mm – GRUPA II 50 | **61,50**
- ościeżnica: kolory w okleinie CPL 0,2 mm – GRUPA II 50 | **61,50**
- tuleje wentylacyjne, podcięcie wentylacyjne 39 | **47,97**
- cena systemu prowadzącego Alfa (dopłata do zestawu) 65 | **81,18**
- system prowadzący Beta w cenie ościeżnicy
- klamka z szyldem (str. 182)



sposób otwierania | łamania  
skrzydła ALFA



sposób otwierania | łamania  
skrzydła BETA

# System przesuwny

od 344,- | **423,12**

cena systemu netto | brutto (PLN)



System przesuwny PORTA, Porta KONCEPT A.9, Wenge White

## SYSTEMY PRZESUWNE NAŚCIENNE

### PORTA



- Kompletny zestaw składa się z:
- systemu ściennego
  - skrzydła\* (w wersji wykonania „przesuwne”)
  - ościeżnicy (w wersji wykonania „tunel”)

\* nie zawarte w cenie

### ALU



- Kompletny zestaw składa się z:
- systemu ściennego
  - skrzydła\* (w wersji wykonania „przesuwne”)
  - ościeżnicy (w wersji wykonania „tunel”)



60 - 100

## KOLORYSTYKA

<p>Portadecor Portasynchro 3D Super Matt</p> <p>★★★★</p>
<p>Portadur Okleina Premium Naturalna Select Naturalna Dąb Naturalna Dąb Satin</p> <p>★★★★★</p>
<p>Portaperfect 3D CPL HQ Gladstone</p> <p>★★★★★</p>

Próbki kolorów patrz str. 200 – 207.

## CENNIK NETTO | BRUTTO PLN (zwróć uwagę na DOPŁATY)

MODELE	Porta SYSTEM		ALU System
<b>Portadecor, Portasynchro 3D</b>	344   <b>423,12</b>	<b>„60”</b>	599   <b>736,77</b>
<b>Portadur, Super Matt, Portaperfect 3D, CPL HQ gr. I</b>	349   <b>429,27</b>	<b>„70”</b>	669   <b>822,87</b>
<b>Okleina Premium, Gladstone</b>	379   <b>466,17</b>	<b>„80”</b>	729   <b>896,67</b>
<b>Okł. Nat. Select i Naturalna Dąb</b>	449   <b>552,27</b>	<b>„90”</b>	799   <b>982,77</b>
<b>Okł. Naturalna Dąb Satin</b>	499   <b>613,77</b>	<b>„130”</b>	1259   <b>1548,57</b>
		<b>„150”</b>	1379   <b>1696,17</b>
		<b>„170”</b>	1509   <b>1856,07</b>

**UWAGA!** System PORTA oraz ALU możliwy do zastosowania z każdym skrzydłem z kolekcji Porta w wersji przesuwnej.

PORTA, ALU

### KONSTRUKCJA SYSTEMU PRZESUWNEGO PORTA

Oferowany system składa się z szyny wraz z wózkami jezdnymi, osłony szyny oraz z belki odbojowej. Osłona i belka odbojowa są wykonane z płyty wiórowej i MDF-u. Okleiny naturalne wykończone lakierem półmatowym.

### AKCESORIA W CENIE SYSTEMU

- Szyna z wózkami jezdnymi
- Zaczep zamka
- Uszczelka szczotkowa samoprzylepna
- Element prowadzący i stabilizujący skrzydło w pionie montowany do podłogi

### OŚCIEŻNICE

Ościeżnica Porta SYSTEM w wersji wykonania „tunel” str. 158.  
Wymiary patrz str. 193, Tabela 7.

### UWAGI

- Krajowa Ocena Techniczna ITB-KOT-2017/0184 wydanie 1.
- **Zestaw jest uniwersalny co do kierunku i wysunięcia skrzydła. Kierunek można zmieniać poprzez przekręcenie belki odbojowej po lewej lub prawej stronie tunelu Porta SYSTEM.**

### DOPŁATY

- kolory w okleinie CPL 0,2 mm – GRUPA II 50 | **61,50**
- pokrycie okleiną Nat. Dąb Satin Białe 150 | **184,50**

### KONSTRUKCJA SYSTEMU PRZESUWNEGO ALU

Oferowany system składa się z szyny jezdnej oraz profilu podtrzymującego skrzydło. Oba elementy wykonane są z estetycznego aluminium.

### AKCESORIA W CENIE SYSTEMU

- Element prowadzący i stabilizujący skrzydło w pionie montowany do podłogi

### OŚCIEŻNICE

Ościeżnica Porta SYSTEM w wersji wykonania „tunel”, wymiary patrz str. 193, Tabela 7.

### UWAGI

- Zestaw jest uniwersalny co do kierunku i wysunięcia skrzydła.
- W celu prawidłowego zestawienia systemu, ościeżnicy „tunel” oraz skrzydła do kompletu należy dobrać skrzydło o jeden rozmiar większe, np.: dla systemu i „tunelu” o szerokościach „70” -> do kompletu skrzydło „80”, dla „80” -> „90”, dla „150” -> 2x „80”, dla „170” -> 2x „90” itd.
- Brak możliwości wykonania z zamkiem hakowym.

# System przesuwny

od 1044,- | **1284,12**

cena systemu netto | brutto (PLN)



System przesuwny KOMPAKT, Porta KONCEPT A.9, Dąb Skandynawski

## SYSTEM PRZESUWNY WEWNĄTRZŚCIENNY

### KOMPAKT

SPOSÓB OTWIERANIA DRZWI (rzut z góry)

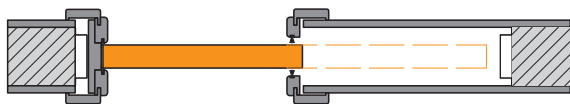

Dyskretna konstrukcja do zabudowania w ścianie gipsowej pozwala na montaż drzwi wszędzie tam gdzie zastosowanie drzwi uchylnych burzy koncepcje zaprojektowanego wnętrza lub jest wręcz niemożliwe.

Kompletny zestaw przesuwny – chowany składa się z:

- kasety konstrukcyjnej
- skrzydła\* (w wersji wykonania „przesuwne”)
- ościeżnicy

\* nie zawarte w cenie

## SYSTEM PRZESUWNY NAŚCIENNY

### METAL

od 451,- | **554,73**

cena systemu netto | brutto (PLN)

SPOSÓB OTWIERANIA DRZWI (rzut z góry)

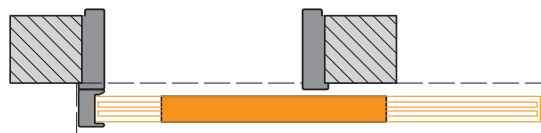

Metalowy system do drzwi przesuwnych jest przeznaczony do współpracy ze wszystkimi skrzydłami wewnątrzlokalowymi (w wersji wykonania „przesuwne”) wszędzie tam, gdzie koncepcja wnętrza lub ograniczona powierzchnia nie pozwala na zastosowanie drzwi uchylnych.

Farba Poliesterowa ★★★★★☆

Biały (RAL 9016)	Popielaty (RAL 7047)	Kremowy (RAL 1001)	Brazowy (RAL 8028)	Antracyt HPL/CPL	Antracyt struktura (RAL 7024)
---------------------	-------------------------	-----------------------	-----------------------	---------------------	-------------------------------------



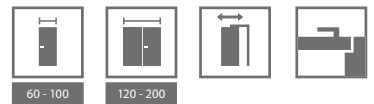

## KOLORYSTYKA

Portadecor  
Portasynchro 3D  
Super Matt



Portadur  
Okleina Premium  
Naturalna Select  
Naturalna Dąb  
Naturalna Dąb Satin



Portaperfect 3D  
CPL HQ  
Gladstone



## CENNIK NETTO | BRUTTO PLN (zwróć uwagę na DOPLĄTY)

KOMPAKT	jednoskrzydłowe	dwuskrzydłowe
<b>Portadecor, Portasynchro 3D</b>	1044   <b>1284,12</b>	1704   <b>2095,92</b>
<b>Portadur, Super Matt, Portaperfect 3D, CPL HQ gr. I</b>	1069   <b>1314,87</b>	1739   <b>2138,97</b>
<b>Okleina Premium, Gladstone</b>	1099   <b>1351,77</b>	1769   <b>2175,87</b>
<b>Okł. Nat. Select i Naturalna Dąb</b>	1379   <b>1696,17</b>	2069   <b>2544,87</b>
<b>Okł. Naturalna Dąb Satin</b>	1429   <b>1757,67</b>	2129   <b>2618,67</b>

**UWAGA!** System KOMPAKT oraz METAL możliwy do zastosowania z każdym skrzydłem z kolekcji Porta w wersji przesuwnej.

KOMPAKT,  
METAL



zamek hakowy



kaseta konstrukcyjna



system przesuwny naścienny METAL

### KONSTRUKCJA SYSTEMU KOMPAKT

Oferowany system składa się z kasety metalowej ze stali ocynkowej wraz z kompletnym systemem jezdnym, stanowiącej konstrukcję wewnątrz ściany oraz ościeżnicy wykonanej z płyty wiórowej i MDF-u.

#### AKCESORIA W CENIE ZESTAWU

- Kasetka konstrukcyjna
- Szyna z wózkami jezdnyymi i elementem prowadzącym skrzydło, montowanym do podłogi
- Zaczep zamka
- Uszczelka szczotkowa przeciwkurzowa wciskana
- Ościeżnica

#### OŚCIEŻNICE

- Ościeżnica dedykowana KOMPAKT, wymiary patrz str. 193, Tabela 7.

#### UWAGI

- System przygotowany do ścianek kartonowo-gipsowych o szerokości 125 mm.

#### DOPLĄTY

- system synchronizacji zamykania skrzydeł w drzwiach podwójnych 163 | **200,49**
- kolory w okleinie CPL 0,2 mm – GRUPA II 50 | **61,50**
- pokrycie okleiną Nat. Dąb Satin Biały 150 | **184,50**

### KONSTRUKCJA SYSTEMU METAL

Kompletny system składa się z ościeżnicy Kątowej Dużej składanej na mur o szerokości profilu 100 mm wykonanej w wersji „tunel” (tj. bez zawiasów, otworu na zamek i przetłoczenia pod uszczelkę), szyny z wózkami jezdnyymi i osłony szyny oraz belki odbojowej. Wszystkie elementy zestawu wykonane są z blachy stalowej ocynkowanej i dostarczane zapakowane w karton do samodzielnego złożenia na miejscu budowy.

#### AKCESORIA W CENIE ZESTAWU

- Uszczelka szczotkowa samoprzylepna
- Element prowadzący i stabilizujący skrzydło w pionie montowany do podłogi.

#### OŚCIEŻNICE

- Ościeżnica metalowa/stalowa składana w wersji wykonania „tunel” „60”, „70”, „80”, „90”, „100” wymiary patrz str. 193, Tabela 7.
- Zestaw jest dostępny jako uniwersalny (tj. bez strony lewej czy prawej) i produkowany w wersji do postawienia na gotowej podłodze – poziom „0”.
- Zmianę kierunku wysunięcia drzwi można uzyskać poprzez przekręcenie belki odbojowej po lewej lub prawej stronie ościeżnicy.

#### UWAGI

- Krajowa Ocena Techniczna ITB-KOT-2017/0184 wydanie 1.





06

# DRZWI TECHNICZNE

Akustyczne 27 dB, 32 dB

Porta SILENCE 37 dB, EI 30

Akustyczne 42 dB

Przeciwpożarowe EI 30, EI 60

ENDURO

AQUA

Więcej szczegółowych informacji  
znajdziesz w KATALOGU INWESTYCYJNYM

[porta.com.pl/do-pobrania](http://porta.com.pl/do-pobrania)



PRODUKTY  
PORTA STEEL



W dziale drzwi technicznych przedstawiamy  
Państwu produkty dobrze znane na inwestycjach.  
W ofercie posiadamy zarówno drzwi akustyczne,  
techniczne, a także drzwi przeciwpożarowe.

# Akustyczne 27 dB, 32 dB

od 799,- | **982,77**

cena kompletu netto | brutto (PLN)



Izolacyjność akustyczna:

Rw=31 dB\*

Rw=35 dB\*

Fotografia przedstawia przykład realizacji nietypowej Porta KONTRAKT, patrz str. 210.

wszystkie dostępne modele patrz str. 122

## W cenie kompletu drzwi

- skrzydło
- ościeżnica

## DRZWI POSIADAJĄ KLASĘ IZOLACYJNOŚCI AKUSTYCZNEJ:

- Rw=27 dB (27-31 dB)
- Rw=32 dB (32-36 dB)



Model OFFICE 8, Nugat Ciemny

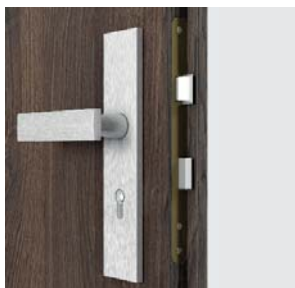

zamek pod wkładkę patentową



uszczelka progowa ruchoma  
w skrzydle



zawias czopowy 27dB

\* Szczegółowe wyniki badań dostępne w zakładce DO POBRANIA na stronie [www.porta.com.pl](http://www.porta.com.pl)



## KOLORYSTYKA

Naturalna Select  
Naturalna Dąb, Jesion, Orzech  
Naturalna Dąb Satin  
Drewnopodobna PCV



CPL HQ 0,2 mm



CPL HQ 0,7 mm  
Gładstone



Próbki kolorów *patrz str. 200 – 207.*

**UWAGA!** Okleiny naturalne (z wyj. Okł. Nat. Jesion i Orzech) możliwe do wykonania w pionowym lub poziomym układzie usłojenia (dotyczy skrzydła).

**UWAGA!** Do drzwi wejściowych zalecamy okleiny CPL lub Gładstone, a w szczególności do zastosowań w obiektach publicznych.

## CENNIK NETTO | BRUTTO PLN (zwróć uwagę na DOPŁATY)

27 dB

typ ościeżnicy	CPL HQ 0,2 gr. I	CPL 0,7 gr. I	Drewnopodobna PCV	Gładstone (ukł. poziomy)	Okleiny Naturalne
<b>z ościeżnicą metalową</b>	799   <b>982,77</b>	909   <b>1118,07</b>	909   <b>1118,07</b>	909   <b>1118,07</b>	1169   <b>1437,87</b>
<b>z ościeżnicą regulowaną zakres A</b>	824   <b>1013,52</b>	934   <b>1148,82</b>	–	984   <b>1210,32</b>	1464   <b>1800,72</b>

32 dB

typ ościeżnicy	CPL 0,7 gr. I	Drewnopodobna PCV	Gładstone (ukł. poziomy)	Okleiny Naturalne
<b>z ościeżnicą metalową</b>	1049   <b>1290,27</b>	1049   <b>1290,27</b>	1049   <b>1290,27</b>	1309   <b>1610,07</b>
<b>z oścież. regulowaną zakres A</b>	1049   <b>1290,27</b>	–	1099   <b>1351,77</b>	1510   <b>1857,30</b>
<b>z oścież. regulowaną zakres B, C</b>	1099   <b>1351,77</b>	–	1149   <b>1413,27</b>	1570   <b>1931,10</b>
<b>z oścież. regulowaną zakres D, E</b>	1129   <b>1388,67</b>	–	1179   <b>1450,17</b>	1600   <b>1968,00</b>
<b>z oścież. regulowaną zakres F</b>	1139   <b>1400,97</b>	–	1189   <b>1462,47</b>	1630   <b>2004,90</b>
<b>z oścież. regulowaną zakres G, H</b>	1179   <b>1450,17</b>	–	1229   <b>1511,67</b>	1660   <b>2041,80</b>
<b>z oścież. regulowaną zakres I, J, K</b>	1219   <b>1499,37</b>	–	1269   <b>1560,87</b>	1730   <b>2127,90</b>

### AKCESORIA

- Trzy zawiasy czopowe (ośc. regulowana) lub trójelementowe (ośc. metalowa)
- Zamek dostosowany pod wkładkę patentową
- Uszczelka progowa samoopadająca
- Uszczelka w ościeżnicy
- Ościeżnica
- W wykonaniu CPL HQ oraz Gładstone boki skrzydła pokryte są taśmą ABS.

### OŚCIEŻNICE

- Ościeżnica Porta SYSTEM regulowana (drzwi 27 dB) lub regulowana wzmocniona (drzwi 32 dB), *patrz str. 158.* Prezentowana na *str. 122* cena drzwi obejmuje ościeżnicę o zakresie szerokości „A”.
- Ościeżnica metalowa kątowna, o szerokości 100 mm.
- Ościeżnica PROJEKT, PROJEKT PREMIUM (*str. 178*).

### UWAGI

- Krajowa Ocena Techniczna ITB-KOT-2017/0096 wydanie 1 (Rw=27 dB).
- Krajowa Ocena Techniczna ITB-KOT-2017/0007 wydanie 1 (Rw=32 dB).
- Podane ceny drzwi 27 dB i 32 dB z ościeżnicą regulowaną dotyczą drzwi z ościeżnicą na najwyższą szerokość muru.
- Klasa izolacyjności akustycznej Rw=27 dB (zakres 27÷31 dB) D<sub>1</sub>=25 dB.
- Klasa izolacyjności akustycznej Rw=32 dB (zakres 32÷36 dB) D<sub>1</sub>=30 dB.
- Minimalna szerokość skrzydła w modelach z ramkami: ramka 1 – 444 mm, ramka 2 – 644 mm, ramka 3 – 468 mm, ramka 4 – 744 mm.
- Rozmiar „60” tylko dla skrzydeł płaskich.

### DOPLATY:

- rozmiar „100” 50 | **61,50**
- regulowany zaczep zamka w ośc. metalowej 25 | **30,75**
- skrzydło: kolory w okleinie CPL 0,2 mm i 0,7 mm – GRUPA II 50 | **61,50**
- ościeżnica: kolory w okleinie CPL 0,2 mm – GRUPA II 50 | **61,50**
- skrzydło: kolory Gładstone w układzie pionowym 110 | **135,30**
- **PROMOCJA** – intarsje srebrne lub czarne wyłącznie dla kolekcji frezowane OFFICE – dotyczy modeli 8–9 0 zł
- intarsje w okleinach syntetycznych (na 1 stronę, na dwie strony cena x 2) 36 | **44,28**
- intarsje w okleinach naturalnych (na 1 stronę, na dwie strony cena x 2) 38 | **46,74**
- skrzydło: okleina Nat. Dąb Satin Białą 300 | **369**
- skrzydło: okleina Nat. Dąb Satin (pozostałe kolory) 75 | **92,25**
- skrzydło: okleina Nat. Orzech 120 | **147,60**
- ościeżnica: okleina Nat. Dąb Satin Białą 150 | **184,50**
- ościeżnica: okleina Nat. Dąb Satin (pozostałe kolory) 50 | **61,50**
- ościeżnica: okleina Nat. Orzech 50 | **61,50**
- ramiak z tarcicy drewna egzotycznego (tylko w RW 27 dB) 89 | **109,47**
- profil ośc. metalowej do Nakładki PROJEKT 50 | **61,50**
- profil ośc. metalowej do Nakładki PROJEKT PREMIUM 80 | **98,40**
- profil ościeżnicy metalowej od 80 do 100 mm *bez dopłaty*
- profil ościeżnicy metalowej od 101 do 150 mm 50 | **61,50**
- profil ościeżnicy metalowej od 151 do 270 mm 100 | **123,00**
- profil ościeżnicy metalowej od 271 do 390 mm 151 | **185,73**
- wzmocnienie pod samozamykacz w ośc. metalowej 39 | **47,97**
- dyble montażowe (ośc. metalowa) 33 | **40,59**
- kotwy montażowe (ośc. metalowa) 33 | **40,59**
- klamka z szyldem (*str. 184*)

# Porta SILENCE 37 dB, EI 30

od 1229,- | **1511,67**

cena kompletu netto | brutto (PLN)



Porta SILENCE, Dąb Milano 5

Izolacyjność akustyczna  $R_w=40$  dB\*  
Ogniodporność 30 min  
Dymoszczelność

wszystkie dostępne modele patrz str. 122

## W cenie kompletu drzwi

- skrzydło
- ościeżnica

DRZWI PORTA SILENCE POSIADAJĄ  
KLASĘ IZOLACYJNOŚCI AKUSTYCZNEJ:

- $R_w=37$  dB (37–41 dB)



Płaskie, Dąb Milano 5 z ościeżnicą regulowaną



zamek pod wkładkę patentową



zawiasy obiektowe



uszczelka progowa automatyczna

\* Szczegółowe wyniki badań dostępne w zakładce DO POBRANIA na stronie [www.porta.com.pl](http://www.porta.com.pl)



## KOLORYSTYKA

Naturalna Select  
Naturalna Dąb, Jesion, Orzech  
Naturalna Dąb Satin  
Drewnopodobna PCV



CPL HQ 0,2 mm



CPL HQ 0,7 mm  
Gladstone



Próbki kolorów *patrz str. 200 – 207.*

**UWAGA!** Okleiny naturalne (z wyj. Okł. Nat. Jesion i Orzech) możliwe do wykonania w pionowym lub poziomym układzie usłojenia (dotyczy skrzydła).

**UWAGA!** Do drzwi wejściowych zalecamy okleiny CPL lub Gladstone, a w szczególności do zastosowań w obiektach publicznych.

## CENNIK NETTO | BRUTTO PLN (zwróć uwagę na DOPŁATY)

typ ościeżnicy	37dB			
	CPL 0,2 gr. I	CPL 0,7 gr. I, Drewnopodobna PCV*	Gladstone (ukł.poziomy)	Okleiny Naturalne
metalowa	1346   <b>1655,58</b>	1426   <b>1753,98</b>	1426   <b>1753,98</b>	2036   <b>2504,28</b>
MDF przylgowa	1229   <b>1511,67</b>	1329   <b>1634,67</b>	1379   <b>1696,17</b>	2189   <b>2692,47</b>
MDF bezprzylgowa	1569   <b>1929,87</b>	1669   <b>2052,87</b>	1719   <b>2114,37</b>	2529   <b>3110,67</b>
regulowana zakres C	1689   <b>2077,47</b>	1769   <b>2175,87</b>	1819   <b>2237,37</b>	2728   <b>3355,44</b>
regulowana zakres D, E	1749   <b>2151,27</b>	1829   <b>2249,67</b>	1879   <b>2311,17</b>	2758   <b>3392,34</b>
regulowana zakres F, G, H	1759   <b>2163,57</b>	1839   <b>2261,97</b>	1889   <b>2323,47</b>	2788   <b>3429,24</b>
regulowana zakres I, J, K	1819   <b>2237,37</b>	1899   <b>2335,77</b>	1949   <b>2397,27</b>	2858   <b>3515,34</b>

typ ościeżnicy	37dB + EI 30			
	CPL 0,2 gr. I	CPL 0,7 gr. I, Drewnopodobna PCV*	Gladstone (ukł.poziomy)	Okleiny Naturalne
metalowa	1446   <b>1778,58</b>	1526   <b>1876,98</b>	1526   <b>1876,98</b>	2136   <b>2627,28</b>
MDF przylgowa	1329   <b>1634,67</b>	1429   <b>1757,67</b>	1479   <b>1819,17</b>	2289   <b>2815,47</b>
MDF bezprzylgowa	1669   <b>2052,87</b>	1769   <b>2175,87</b>	1819   <b>2237,37</b>	2629   <b>3233,67</b>
regulowana zakres C	1789   <b>2200,47</b>	1869   <b>2298,87</b>	1919   <b>2360,37</b>	2828   <b>3478,44</b>
regulowana zakres D, E	1849   <b>2274,27</b>	1929   <b>2372,67</b>	1979   <b>2434,17</b>	2858   <b>3515,34</b>
regulowana zakres F, G, H	1859   <b>2286,57</b>	1939   <b>2384,97</b>	1989   <b>2446,47</b>	2888   <b>3552,24</b>
regulowana zakres I, J, K	1919   <b>2360,37</b>	1999   <b>2458,77</b>	2049   <b>2520,27</b>	2958   <b>3638,34</b>

\* - drzwi w okleinie Drewnopodobnej PCV dostępne tylko z ościeżnicą metalową

## KONSTRUKCJA SKRZYDŁA

Wypełnienie skrzydła stanowi specjalna 5 warstwowa konstrukcja akustyczna PortaSilence® w ramie z klejki drewna iglastego. Całość obłożona jest płytą HDF. Dostępne w wersji przylgowej i bezprzylgowej. W wykonaniu CPL HQ oraz Gladstone boki skrzydła pokryte są taśmą ABS.

## AKCESORIA

- Dwa lub trzy zawiasy wzmocnione obiektowe  
Wersja przylgowa ościeżnicy MDF – 4 zawiasy czopowe
- Zamek wpuszczany zapadkowy pod wkładkę patentową
- Uszczelka progowa, automatyczna

## OŚCIEŻNICE

- Możliwość zamówienia ościeżnicy w dwóch wariantach przylgowej i bezprzylgowej;
- Ościeżnica regulowana Porta SYSTEM o zakresie grubości muru od 120 do 300 mm. Wykonana ze sklejki.
- Ościeżnica metalowa kątowna o szerokości profilu 100 mm. Wykonana z blachy stalowej obustronnie ocynkowanej, o grubości 1,5 mm
- Ościeżnica stała MDF 100 mm.
- Ościeżnica PROJEKT (str. 178)
- Ościeżnica Projekt PREMIUM dostępna z Dokumentacją Dopuszczenia Jednostkowego realizacją Dział Kontraktów.

## UWAGI

- Krajowa Ocena Techniczna ITB-KOT-2017/0007 wydanie 1.
- Krajowy Certyfikat Stałości Właściwości Użytkowych nr 020-UWB-0567/W
- W celu spełnienia warunków prawa budowlanego do drzwi o izolacyjności ogniowej i/lub dymoszczelności należy stosować samozamykacz.

- Drzwi ogniowe należy wyposażyć w szyldy z klamką z rdzeniem stalowym.
- W przypadku zastosowania innych okuć niż proponowane przez firmę PORTA, należy kierować się wytycznymi zawartymi w karcie gwarancyjnej.
- Dostępne wyłącznie w wersji płaskie, z intarsjami i z ramkami.
- Drzwi ogniowe – intarsje dostępne tylko w opcji na dwie strony.

## DOPLATY

- rozmiar „100” 50 | **61,50**
- skrzydło: kolory w okleinie CPL 0,2 mm i 0,7 mm – GRUPA II 50 | **61,50**
- ościeżnica: kolory w okleinie CPL 0,2 mm – GRUPA II 50 | **61,50**
- skrzydło: kolory Gladstone w układzie pionowym 110 | **135,30**
- **PROMOCJA** – intarsje srebrne lub czarne wyłącznie dla kolekcji frezowane OFFICE – dotyczy modeli 8–9 0 zł
- intarsje w okleinach syntetycznych (na 1 stronę, na dwie strony cena x 2) 36 | **44,28**
- intarsje w okleinach naturalnych (na 1 stronę, na dwie strony cena x 2) 38 | **46,74**
- skrzydło: okleina Nat. Dąb Satin Biały 300 | **369,00**
- skrzydło: okleina Nat. Dąb Satin (pozostałe kolory) 75 | **92,25**
- skrzydło: okleina Nat. Orzech 120 | **147,60**
- ościeżnica: okleina Nat. Dąb Satin Biały 150 | **184,50**
- ościeżnica: okleina Nat. Satin (pozostałe kolory) 75 | **92,25**
- ościeżnica: okleina Nat. Orzech 50 | **61,50**
- profil ośc. metalowej do Nakładki PROJEKT 50 | **61,50**
- rozszerzenie profilu ościeżnicy metalowej od 101 do 150 mm 50 | **61,50**
- rozszerzenie profilu ościeżnicy metalowej od 151 do 270 mm 100 | **123,00**
- rozszerzenie profilu ościeżnicy metalowej od 271 do 390 mm 151 | **185,73**
- ramiak z tarcicy drewna egzotycznego (tylko w RW 27 dB) 89 | **109,47**
- klamka z szyldem (str. 184)



# Akustyczne 42 dB

od 2299,- | **2827,77**

cena kompletu netto | brutto (PLN)



Isolacyjność akustyczna  
Rw=43 dB\*

Przykładowe niestandardowe wykonanie Porta KONTRAKT, patrz str. 210.

wszystkie dostępne modele patrz str. 122



Płaskie, Orzech Modena 1 z ościeżnicą MDF

## W cenie

- skrzydło
- ościeżnica

## DRZWI POSIADAJĄ KLASĘ IZOLACYJNOŚCI AKUSTYCZNEJ:

- Rw=42 dB (42-46 dB)

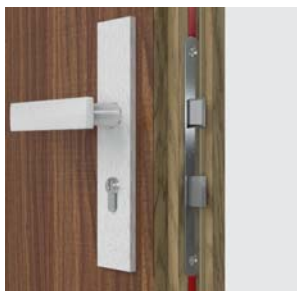

zamek pod wkładkę patentową

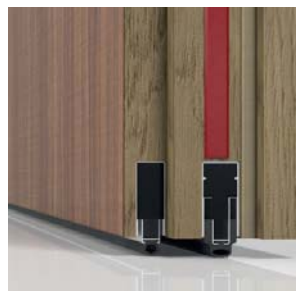

uszczelki progowe automatyczne

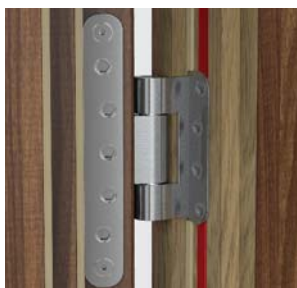

zawiasy obiektowe

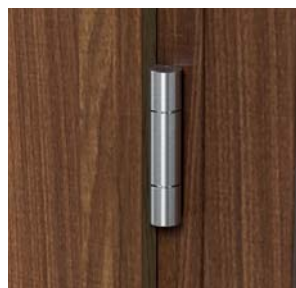

zawiasy obiektowe

\* Szczegółowe wyniki badań dostępne w zakładce DO POBRANIA na stronie [www.porta.com.pl](http://www.porta.com.pl)



Rw 42dB  
D, 40

EI30



Sa, Sz00



PROJEKT



80 - 100

nie dotyczy zestawu  
z ościeżnicą Porta SYSTEM

## KOLORYSTYKA

Naturalna Select  
Naturalna Dąb, Jesion, Orzech  
Naturalna Dąb Satin  
Drewnopodobna PCV

★★★★

CPL HQ 0,7 mm  
Gladstone

★★★★★

Próbki kolorów patrz str. 200 – 207.

**UWAGA!** Okleiny naturalne (z wyj. Okł. Nat. Jesion i Orzech) możliwe do wykonania w pionowym lub poziomym układzie usjojenia (dotyczy skrzydła).

**UWAGA!** Do drzwi wejściowych zalecamy okleiny CPL lub Gladstone, a w szczególności do zastosowań w obiektach publicznych.

## CENNIK NETTO | BRUTTO PLN (zwróć uwagę na DOPŁATY)

ościeżnica regulowana Porta SYSTEM wzmocniona	Okleina CPL HQ 0,7 gr. I	Gladstone (ukł. pionowy)	Okleiny Naturalne	
<b>zakres C</b>	2299   <b>2827,77</b>	2459   <b>3024,57</b>	2813   <b>3459,99</b>	
<b>zakres D-G</b>	2369   <b>2913,87</b>	2529   <b>3110,67</b>	2883   <b>3546,09</b>	
<b>zakres H-K</b>	2469   <b>3036,87</b>	2629   <b>3233,67</b>	2983   <b>3669,09</b>	
rodzaj ościeżnicy	Okleina CPL HQ 0,7 gr. I	Gladstone (ukł. pionowy)	Okleina drewnopodobna PCV	Okleiny Naturalne
<b>ościeżnica MDF (EI 30)</b>	2299   <b>2827,77</b>	2459   <b>3024,57</b>	–	2750   <b>3382,5</b>
<b>ościeżnica metalowa</b>	2469   <b>3036,87</b>	2579   <b>3172,17</b>	2469   <b>3036,87</b>	2729   <b>3356,67</b>

## AKCESORIA

- Dwa zawiasy wzmocnione obiektowe, trzy zawiasy dla MDF (EI 30)
- Zamek dostosowany pod wkładkę patentową
- Dwie uszczelki progowe, automatyczne
- Uszczelka gumowa obwiedniowa w przyldzie skrzydła i ościeżnicy
- Uszczelka pęczniająca pod wpływem wysokiej temperatury – wyłącznie ościeżnica metalowa oraz MDF (EI 30) Rw=42 dB

## OŚCIEŻNICE

- Ościeżnica regulowana Porta SYSTEM wzmocniona TYP DT-AW/PS o zakresie grubości muru od 120 mm do 300 mm. Belki ościeżnicy wykonano ze sklejk. Prezentowana na str. 113 cena drzwi obejmuje ościeżnicę o zakresie szerokości „C”.
- Ościeżnica metalowa kątowa TYP DT-AW/M o szerokości profilu 120 mm. Wykonana z blachy stalowej o grubości 1,5 mm. Zawiera wzmocnienie pod samozamykacz w standardzie.
- Ościeżnica stała MDF 100 mm Rw 42 dB wyposażona w gniazda zawiasów z regulacją w trzech płaszczyznach. Możliwe wykonanie ościeżnicy w wersji z regulacją dostosowaną do szerokości ściany (od szerokości 160 mm) – zamówienie kontraktowe. Brak możliwości zamówienia wzmocnienia pod samozamykacz.
- Ościeżnica PROJEKT, PROJEKT PREMIUM (str. 178).

## UWAGI

- Krajowa Ocena Techniczna ITB-KOT-2017/0096 wydanie 1.
- Krajowy Certyfikat Stałości Właściwości Użytkowych nr 020-UWB-2546/W.
- Klasa izolacyjności akustycznej Rw=42 dB (zakres 42÷46 dB).
- W celu spełnienia warunków prawa budowlanego do drzwi o izolacyjności ogniowej i/lub dymoszczelności należy stosować samozamykacz.

- Drzwi ogniowe należy wyposażyć w szyldy z klamką z rdzeniem stalowym.
- W przypadku zastosowania innych okuć niż proponowane przez firmę PORTA, należy kierować się wytycznymi zawartymi w karcie gwarancyjnej.

## DOPŁATY

- rozmiar „100” 50 | **61,50**
- skrzydło: kolory w okleinie CPL 0,2 mm i 0,7 mm – GRUPA II 50 | **61,50**
- ościeżnica: kolory w okleinie CPL 0,2 mm – GRUPA II 50 | **61,50**
- **PROMOCJA** – intarsje srebrne lub czarne wyłącznie dla kolekcji frezowane OFFICE – dotyczy modeli 8–9 0 zł
- intarsje w okleinach syntetycznych (na 1 stronę, na dwie strony cena x 2) 36 | **44,28**
- intarsje w okleinach naturalnych (na 1 stronę, na dwie strony cena x 2) 38 | **46,74**
- skrzydło: okleina Nat. Dąb Satin Biały 300 | **369,00**
- skrzydło: okleina Nat. Dąb Satin (pozostałe kolory) 75 | **92,25**
- skrzydło: okleina Nat. Orzech 120 | **147,60**
- ościeżnica: okleina Nat. Dąb Satin Biały 150 | **184,50**
- ościeżnica: okleina Nat. Satin (pozostałe kolory) 50 | **61,50**
- ościeżnica: okleina Nat. Orzech 50 | **61,50**
- profil ośc. metalowej do Nakładki PROJEKT 50 | **61,50**
- profil ośc. metalowej do Nakładki PROJEKT PREMIUM 80 | **98,40**
- rozszerzenie profilu ościeżnicy metalowej od 101 do 150 mm 50 | **61,50**
- rozszerzenie profilu ościeżnicy metalowej od 151 do 270 mm 100 | **123,00**
- rozszerzenie profilu ościeżnicy metalowej od 271 do 390 mm 151 | **185,73**
- wzmocnienie pod samozamykacz w ośc. Porta SYSTEM 39 | **47,97**
- klamka z szyldem (str. 184)

# Przeciwpozarowe EI 30, EI 60

od 1399,- | **1720,77**

cena kompletu netto | brutto (PLN)



Przeciwpozarowe EI 30

## EI 30

Ognioodporność 30 min.  
Izolacyjność akustyczna  $R_w=34$  dB\*

## EI 60

Ognioodporność 60 min.  
Izolacyjność akustyczna  $R_w=34$  dB\*

wszystkie dostępne modele *patrz str. 122*

## W cenie kompletu drzwi

- skrzydło
- ościeżnica

DRZWI EI 30, EI 60 POSIADAJĄ  
KLASĘ IZOLACYJNOŚCI AKUSTYCZNEJ:

- $R_w=32$  dB (32–36 dB)



Model 3, Dąb Brązowy, ościeżnica MDF



plaskie (EI 30)



model 2 (EI 60)



model 3  
(EI 30, EI 30 soft)



przykłady przeszkleń  
w ofercie kontraktowej (EI 30)



## KOLORYSTYKA

Naturalna Select  
Naturalna Dąb, Jesion, Orzech  
Naturalna Dąb Satin  
Drewnopodobna PCV

★★★★

CPL HQ 0,2 mm

★★★★★

CPL HQ 0,7 mm  
Gladstone

★★★★★

Próbki kolorów patrz str. 200 – 207.

**UWAGA!** Okleiny naturalne (z wyj. Okł. Nat. Jesion i Orzech) możliwe do wykonania w pionowym lub poziomym układzie ułożenia (dotyczy skrzydła).

**UWAGA!** Do drzwi wejściowych zalecamy okleiny CPL lub Gladstone, a w szczególności do zastosowań w obiektach publicznych.

## CENNIK NETTO | BRUTTO PLN (zwróć uwagę na DOPŁATY)

MODELE	pełne	model 3
<b>Okleiny CPL HQ 0,2 gr. I</b>		
<b>EI 30 soft* z ościeżnicą MDF stałą</b>	1589   <b>1954,47</b>	2149   <b>2643,27</b>
<b>MODELE Okleiny CPL HQ 0,7 gr. I, drewnopodobna**</b>	pełne	model 2 (tylko EI 60) / model 3 (tylko EI 30)
<b>EI 30 z ościeżnicą metalową</b>	1399   <b>1720,77</b>	2059   <b>2532,57</b>
<b>EI 30 z ościeżnicą MDF stałą</b>	1709   <b>2102,07</b>	2499   <b>3073,77</b>
<b>EI 30 z ościeżnicą MDF regulowaną</b>	2209   <b>2717,07</b>	2999   <b>3688,77</b>
<b>EI 60 z ościeżnicą metalową</b>	1752   <b>2154,96</b>	2812   <b>3458,76</b>
<b>EI 60 z ościeżnicą drewnianą</b>	2249   <b>2766,27</b>	3309   <b>4070,07</b>
<b>MODELE Gladstone (ukł. poziomy)</b>	pełne	model 2 (tylko EI 60) / model 3 (tylko EI 30)
<b>EI 30 z ościeżnicą metalową</b>	1399   <b>1720,77</b>	2059   <b>2532,57</b>
<b>EI 30 z ościeżnicą MDF stałą</b>	1759   <b>2163,57</b>	2549   <b>3135,27</b>
<b>EI 30 z ościeżnicą MDF regulowaną</b>	2259   <b>2778,57</b>	3049   <b>3750,27</b>
<b>EI 60 z ościeżnicą metalową</b>	1642   <b>2019,66</b>	2812   <b>3458,76</b>
<b>EI 60 z ościeżnicą drewnianą</b>	2189   <b>2692,47</b>	3359   <b>4131,57</b>
<b>MODELE Okleiny naturalne</b>	pełne	model 2 (tylko EI 60) / model 3 (tylko EI 30)
<b>EI 30 z ościeżnicą metalową</b>	1689   <b>2077,47</b>	2399   <b>2950,77</b>
<b>EI 30 z ościeżnicą MDF stałą</b>	2159   <b>2655,57</b>	2869   <b>3528,87</b>
<b>EI 30 z ościeżnicą MDF regulowaną</b>	2789   <b>3430,47</b>	3499   <b>4303,77</b>
<b>EI 60 z ościeżnicą metalową</b>	2042   <b>2511,66</b>	3262   <b>4012,26</b>
<b>EI 60 z ościeżnicą drewnianą</b>	2559   <b>3147,57</b>	3779   <b>4648,17</b>

\* szczegółowe informacje znajdują się w katalogu inwestycyjnym oraz na stronie [www.porta.com.pl](http://www.porta.com.pl)

\*\* drzwi w okleinie Drewnopodobnej PCV dostępne tylko z ościeżnicą metalową

## AKCESORIA

- Zawiasy: dwa lub trzy (EI 30); cztery (EI 30 soft, EI 60)
- Zamek dostosowany pod wkładkę patentową
- Szyba przezroczysta ognioodporna (stała szerokość, niezależna od rozmiaru skrzydła)
- Uszczelka puchnąca pod wpływem wysokiej temperatury w skrzydle
- Uszczelka progowa ruchoma w skrzydle
- W wykonaniu CPL HQ oraz Gladstone boki skrzydła pokryte są taśmą ABS.

## OŚCIEŻNICE

- Ościeżnica stała MDF EI30 100 mm i regulowana (min. 160 mm) (EI 30, EI 30 SOFT) wyposażona w zawiasy regulowane – obiektowe dla EI 30 i czopowe regulowane dla EI 30 SOFT.
- Ościeżnica drewniana 100 mm (EI 60) wykonana z trójwarstwowej klejonej sosnowej, wyposażona w zawiasy czopowe regulowane.
- Ościeżnica metalowa kątowna o szerokości profilu 100 mm. Wykonana z blachy stalowej, dwustronnie ocynkowanej „ogniowo”, o grubości 1,5 mm. Wyposażona we wzmocnienie pod samozamykacz, dyble montażowe oraz zawiasy trójelementowe.
- Ościeżnica PROJEKT (str. 178).
- Ościeżnica PROJEKT Premium dostępna z Dokumentacją Dopuszczenia Jednostkowego, realizacja Dział Kontraktów.

## UWAGI

- EI30 – Krajowa Ocena Techniczna ITB-KOT-2017/0007 wydanie 1. i Krajowy Certyfikat Stałości Właściwości Użytkowych nr 020-UWB-0567/W.
- EI60 - Krajowa Ocena Techniczna ITB-KOT-2018/0407 wydanie 1.
- W celu spełnienia warunków prawa budowlanego do drzwi o izolacyjności ogniowej i/ lub dymoszczelności należy stosować samozamykacz.
- Drzwi ogniowe należy wyposażyć w szyldy z klamką z rdzeniem stalowym.
- W przypadku zastosowania innych okuć niż proponowane przez firmę PORTA, należy kierować się wytycznymi zawartymi w karcie gwarancyjnej.
- Klasa izolacyjności akustycznej Rw=32 dB (zakres 32±36 dB).

- Wymiar „60” niedostępny dla kolekcji frezowane OFFICE. Minimalna szerokość skrzydeł z ramkami: ramka 1 – 444 mm, ramka 2 – 644 mm, ramka 3 – 468 mm, ramka 4 – 744 mm.
- Rozmiar „100” dla EI 60 niedostępny w standardowej ofercie – wymaga indywidualnych uzgodnień (Porta KONTRAKT – dopłata 200 zł).
- EI 30 SOFT niedostępne w wersji podwójnej.

## DOPLATY

- rozmiar „100” 50 | **61,50**
- skrzydło: kolory w okleinie CPL 0,2 mm i 0,7 mm – GRUPA II 50 | **61,50**
- ościeżnica: kolory w okleinie CPL 0,2 mm – GRUPA II 50 | **61,50**
- skrzydło: kolory Gladstone w układzie pionowym 110 | **135,30**
- trzeci zawias w ościeżnicy MDF 150 | **184,50**
- PROMOCJA** – intarsje srebrne lub czarne wyłącznie dla kolekcji frezowane OFFICE – dotyczy modeli 8–9 0 zł
- intarsje w okleinach syntetycznych (na 1 stronę, na dwie strony cena x 2) 36 | **44,28**
- intarsje w okleinach naturalnych (na 1 stronę, na dwie strony cena x 2) 38 | **46,74**
- skrzydło: okleina Nat. Dąb Satin Biały 300 | **369**
- skrzydło: okleina Nat. Dąb Satin (pozostałe kolory) 75 | **92,25**
- skrzydło: okleina Nat. Orzech 120 | **147,60**
- ościeżnica regulowana: okleina Nat. Dąb Satin Biały 150 | **184,50**
- ościeżnica: okleina Nat. Satin (pozostałe kolory) 50 | **61,50**
- ościeżnica: okleina Nat. Orzech 50 | **61,50**
- profil ośc. metalowej do Nakładki PROJEKT 50 | **61,50**
- rozszerzenie profilu ościeżnicy metalowej od 80 do 100 mm *bez dopłaty*
- rozszerzenie profilu ościeżnicy metalowej od 101 do 150 mm 75 | **92,25**
- rozszerzenie profilu ościeżnicy metalowej od 151 do 270 mm 151 | **185,73**
- rozszerzenie profilu ościeżnicy metalowej od 271 do 390 mm 226 | **277,98**
- klamka z szyldem (str. 184)
- ćwierćwałek, listwy maskujące (str. 186)

# ENDURO

od 1009,- | **1241,07**

cena kompletu netto | brutto (PLN)

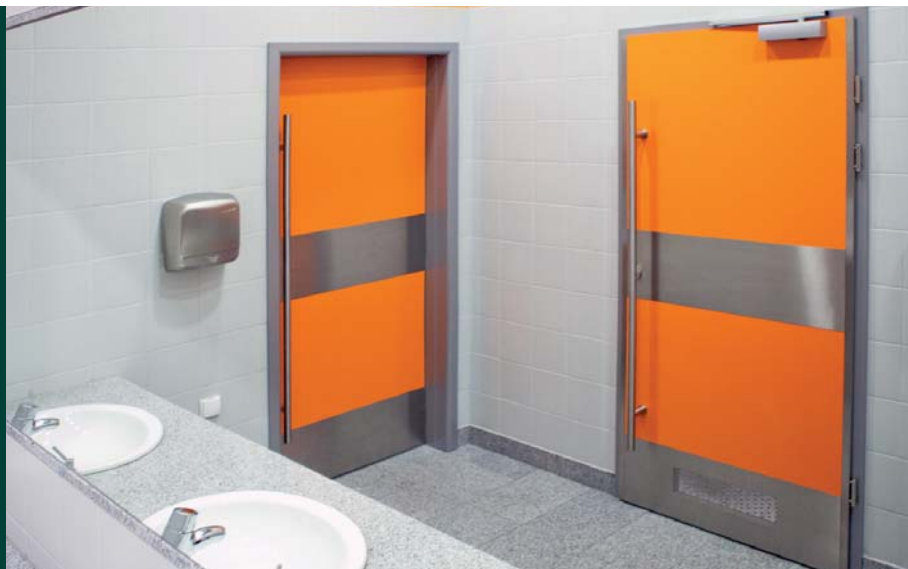

Przykładowe niestandardowe wykonanie Porta KONTRAKT, patrz str. 210.

Wewnętrzne drzwi techniczne o najwyższej jakości, klasie odporności na ścieranie i działanie czynników zewnętrznych z zastosowaniem specjalnie profilowanej listwy ze stali nierdzewnej oraz wyjątkowo odpornej okleiny HPL lub CPL.

## W cenie kompletu drzwi

- skrzydło
- ościeżnica

**10** LAT  
GWARANCJI  
KONSTRUKCJA



ENDURO 3, Antracyt



pełne



model 1



model 2



model 3



model 4

\* Szczegółowe wyniki badań dostępne w zakładce DO POBRANIA na stronie [www.porta.com.pl](http://www.porta.com.pl)



klasa 3



60 - 100



## KOLORYSTYKA

### Okleina HPL i CPL 0,7 ★★★★★★



## CENNIK NETTO | BRUTTO PLN (zwróć uwagę na DOPŁATY)

MODELE	Okleina HPL / CPL
pełne	1009   <b>1241,07</b>
1, 2, 3	1129   <b>1388,67</b>
4	1409   <b>1733,07</b>

### PRZYKŁADOWE PRZEZNACZENIE DRZWI ENDURO:

- Laboratoria
- Kliniki dentystyczne
- Szpitale



pochwyt prosty



panel górny



panel dolny



panel dolny wentylacyjny

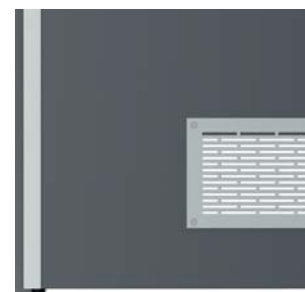

kratka wentylacyjna

### AKCESORIA

- Trzy wzmocnione zawiasy trójelementowe
- W wersji wahadłowej dwa („60”), trzy („70”, „80”), cztery („90”) zawiasy
- Szyba hartowana przezroczysta lub matowa (w modelu 4 szyba bezpieczna)
- Zamek dostępny w trzech wariantach: na klucz zwykły, z blokadą łazienkową lub dostosowany pod wkładkę patentową
- Skrzydło zawiera wzmocnienie pod samozamykacz

### OŚCIEŻNICE

- Ościeżnica metalowa kątowna, o szerokości profilu 105 mm. Wykonana z blachy stalowej, dwustronnie ocynkowanej, o grubości 1,2 mm. Wyposażona w trzy zawiasy wzmocnione trójelementowe (pakowane przy skrzydle), uszczelkę gumową obwiedniową, sześć dybli montażowych. Lakierowana proszkowo farbą podkładową na kolor biały (RAL 9016), popielaty (RAL 7047), brązowy (RAL 8028), kremowy (RAL 1001), Antracyt HPL/CPL.
- Możliwość zamówienia ościeżnicy w dwóch wersjach:
  - do postawienia na gotowej posadzce – poziom „0”
  - do zalania w wylewce posadzki – poziom „-30”.

### UWAGI

- Aprobata Techniczna AT-15-6515/2016 ITB Warszawa.
- Nowy system montażu listwy krawędziowej bez ingerencji w strukturę okleiny.
- Maksymalny rozmiar skrzydła wahadłowego to „90”.

### DOPLATY

- rozmiar „100” 50 | **61,50**
- regulowany zaczep zamka 25 | **30,75**
- profil ościeżnicy od 80 do 100 mm bez dopłaty
- rozszerzenie profilu ościeżnicy od 106 do 150 mm 50 | **61,50**
- rozszerzenie profilu ościeżnicy od 155 do 270 mm 100 | **123,00**
- rozszerzenie profilu ościeżnicy od 275 do 390 mm 151 | **185,73**
- panel górny (kpl. na dwie strony) 108 | **132,84**
- panel dolny (kpl. na dwie strony) 108 | **132,84**
- panel dolny wentylacyjny (kpl. na dwie strony) 120 | **147,60**
- kratka wentylacyjna (kpl. na dwie strony) 96 | **118,08**
- pochwyt prosty jednostronny 215 | **264,45**
- pochwyt prosty obustronny 430 | **528,90**
- wykonanie w wersji wahadłowej 484 | **595,32**
- klamka z szyldem (EDEL) (str. 182)



Konstrukcja drzwi pozwala na stosowanie ich w lokalach użytkowych np. gabinetach odnowy biologicznej, lokalach gastronomicznych.

AQUA 4, Popielaty

## W cenie kompletu drzwi

- skrzydło
- ościeżnica



AQUA 4, Popielaty



pełne



model 1



model 2



model 3



model 4

## KOLORYSTYKA

### Okleina HPL ★★★★★



## CENNIK NETTO | BRUTTO PLN (zwróć uwagę na DOPŁATY)

MODELE	Okleina HPL
<b>pełne</b>	1854   <b>2280,42</b>
<b>1, 2, 3</b>	2094   <b>2575,62</b>
<b>4</b>	2244   <b>2760,12</b>

### PRZYKŁADOWE PRZEZNACZENIE DRZWI AQUA:

- Lokale gastronomiczne
- Lokale usługowe
- Lokale użytkowe
- Gabinety odnowy biologicznej
- Gabinety kosmetyczne

### komplet zawiera:

- skrzydło
- ościeżnicę



przekrój skrzydła

AQUA

### AKCESORIA

- Dwa zawiasy wykonane ze stali nierdzewnej
- Szyba hartowana przezroczysta lub matowa (w modelu 4 szyba bezpieczna)
- Zamek ze stali nierdzewnej dostępny w trzech wariantach: na klucz zwykły, z blokadą łazienkową lub dostosowany pod wkładkę patentową
- Ościeżnica

### OŚCIEŻNICE

- Ościeżnica Kątowa DUŻA, o szerokości profilu 105 mm. Wykonana z blachy stalowej dwustronnie ocynkowanej o grubości 1,2 mm.
- Wyposażona w dwa zawiasy, uszczelkę gumową obwiedniową, sześć dybli montażowych. Lakierowana proszkowo farbą podkładową na kolor biały (RAL 9016), popielaty (RAL 7047) lub niebieski (RAL 5005).
- Możliwość zamówienia ościeżnicy w jednej z dwu wersji:
  - do postawienia na gotowej posadzce – poziom „0”
  - do zalania w wylewce posadzki – poziom „-30”.

### UWAGI

- Krajowa Ocena Techniczna ITB-KOT-2017/0006 wydanie 1.
- Możliwość zastosowania samozamykacza.

### DOPŁATY

- rozmiar „100” 50 | **61,50**
- kratka ze stali nierdzewnej 196 | **241,08**
- profil ościeżnicy od 80 do 100 mm bez dopłaty
- rozszerzenie profilu ościeżnicy od 106 do 150 mm 50 | **61,50**
- rozszerzenie profilu ościeżnicy od 155 do 270 mm 100 | **123,00**
- rozszerzenie profilu ościeżnicy od 275 do 390 mm 151 | **185,73**
- wzmocnienie pod samozamykacz w ośc. metalowej 39 | **47,97**
-  wzmocnione pod samozamykacz w skrzydle (str. 210)
- klamka z szyldem (EDEL) (str. 182)



GRANIT RC 3  
patrz str. 130



07

# DRZWI WEWNĘTRZNE WEJŚCIOWE

AGAT 32 dB

OPAL RC 2, 32 dB

Steel SAFE RC 2, RC 3

KWARC RC 2, 32 dB, EI 30

GRANIT RC 3, 32 dB, EI 30

GRANIT klasa C, 32 dB, EI 30

EXTREME RC 3, 37 dB, EI 30

Kolekcja drzwi wejściowych to propozycje solidnych drzwi chroniących nasze mieszkania oraz inne pomieszczenia wymagających szczególnego zabezpieczenia i ochrony.

Oferta została uzupełniona o nową kolekcję Porta EXTREME – drzwi łączące w sobie cechy akustyczności, ognioodporności, dymoszczelności i antywłamaniowości.

# Zestawienie modeli

## drzwi wewnętrzne wejściowe oraz techniczne

### PREZENTOWANE KOLEKCJE MODELI DRZWI DOTYCZĄ:

- drzwi wewnętrznych wejściowych AGAT (str. 124), OPAL (str. 124), KWARC (str. 128), GRANIT RC3 (str. 130), GRANIT kl. C (str. 132), EXTREME RC 3 (str. 134)
- drzwi technicznych Akustyczne 27 dB (str. 108), 32 dB (str. 108), Porta SILENCE 37 dB, EI 30 (str. 110), 42 dB (str. 112), Przeciwpożarowe EI 30, EI 60 (str. 114)

FREZOWANE, okleina drewnopodobna PCV



model 2



model 4



model 8



model 9

PŁASKIE – pionowy układ okleiny



PŁASKIE – poziomy układ okleiny



**NOWOŚĆ**  
PŁASKIE  
z aplikacją szklaną białą\*



**NOWOŚĆ**  
PŁASKIE  
z aplikacją szklaną czarną\*



\* dostępne tylko w kolekcji AGAT, OPAL (okleiny syntetyczne)

Z INTARSJAMI: okleiny syntetyczne – usłojenie pionowe (wyj.: Portasynchro Jesion Capri – usłojenie poziome),  
pokrycie Gladstone modele 3, 6, 9 – usłojenie zgodnie z kierunkiem intarsji, okleiny naturalne – usłojenie zgodnie z kierunkiem intarsji



intarsje 1



intarsje 3



intarsje 4



intarsje 6



intarsje 7

FREZOWANE OFFICE, okleina drewnopodobna PCV



intarsje 8



intarsje 9



model 8\*



model 9\*

\* Możliwość zamówienia bez intarsji.



Z RAMKAMI, okleiny naturalne\*



ramka 1



ramka 2



ramka 3 z panelem



ramka 4 z panelem

\* Ramki ozdobne dostępne dla pokryć w okleinie naturalnej dąb  
– cena i terminy realizacji do uzgodnienia z działem kontraktów Porta.

# AGAT PLUS, OPAL PLUS

od 768,- | **944,64**

cena kompletu netto | brutto (PLN)



AGAT Plus Płaskie, Akacja Srebrna, z ościeżnicą MDF

Antywłamaniowość RC 2 (Opal)  
Izolacyjność akustyczna  $R_w=32$  dB

wszystkie dostępne modele patrz str. 122

## W cenie wersji PLUS

- skrzydło
- ościeżnica
- próg metalowy

### DRZWI OPAL PLUS

Drzwi antywłamaniowe OPAL klasy RC 2 wg PN EN 1627:2012 OPAL posiadają klasę izolacyjności akustycznej  $R_w=32$  dB (32–36 dB) oraz odporność na włamanie – pod warunkiem skompletowania skrzydła z dedykowaną ościeżnicą metalową Porta, progim ze stali nierdzewnej oraz szyldem z klamką co najmniej 2 klasy i wkładki patentowej co najmniej 4 klasy antywłamaniowej.

### DRZWI AGAT PLUS

Drzwi wzmocnione AGAT posiadają zamki bolcowe oraz klasę izolacyjności akustycznej  $R_w=32$  dB (32–36 dB).



OPAL Płaskie z aplikacją szklaną białą, Akacja Srebrna, z ościeżnicą metalową

NOWOŚĆ



zamek bolcowy dostosowany pod wkładki patentowe – AGAT

NOWOŚĆ



zamek listwowy czteropunktowy dostosowany pod wkładki patentowe – OPAL

\* Szczegółowe wyniki badań dostępne w zakładce DO POBRANIA na stronie [www.porta.com.pl](http://www.porta.com.pl)



## KOLORYSTYKA

Portasynchro 3D

★★★

Naturalna Select  
Naturalna Dąb, Jesion, Orzech  
Naturalna Dąb Satin  
Drewnopodobna PCV

★★★★

Portaperfect 3D  
CPL HQ 0,2 mm

★★★★★

CPL HQ 0,7 mm  
Gladstone

★★★★★

Próbki kolorów patrz str. 200 – 207.

**UWAGA!** Okleiny naturalne (z wyj. Okł. Nat. Jesion i Orzech) możliwe do wykonania w pionowym lub poziomym układzie usłojenia (dotyczy skrzydła).

**UWAGA!** Do drzwi wejściowych zalecamy okleiny CPL lub Gladstone, a w szczególności do zastosowań w obiektach publicznych.

**UWAGA!** Skrzydła frezowane/OFFICE dostępne wyłącznie w okleinie drewnopodobnej PCV.



bolce antywyważeniowe – OPAL



NOWOŚĆ

regulowany zaczep zamka  
w ościeżnicy metalowej  
(opcja do wyboru)

## CENNIK NETTO | BRUTTO PLN (zwróć uwagę na DOPLĄTY)

MODELE	Portasynchro 3D	CPL HQ 0,2 gr. I, Portaperfect 3D	CPL HQ 0,7 gr. I, Drewnop. PCV*	Gladstone (ukł. poziomy)	Okleiny Naturalne
skrzydło AGAT	534   <b>656,82</b>	614   <b>755,22</b>	724   <b>890,52</b>	724   <b>890,52</b>	974   <b>1198,02</b>
skrzydło OPAL	709   <b>872,07</b>	789   <b>970,47</b>	899   <b>1105,77</b>	899   <b>1105,77</b>	1149   <b>1413,27</b>
AGAT Plus z ośc. metal	869   <b>1068,87</b>	949   <b>1167,27</b>	1059   <b>1302,57</b>	1059   <b>1302,57</b>	1309   <b>1610,07</b>
AGAT Plus z ośc. MDF	768   <b>944,64</b>	928   <b>1141,4</b>	1048   <b>1289,04</b>	1098   <b>1350,54</b>	1368   <b>1682,64</b>
OPAL Plus z ośc. metal	1122   <b>1380,06</b>	1202   <b>1478,46</b>	1312   <b>1613,76</b>	1312   <b>1613,76</b>	1562   <b>1921,26</b>
OPAL Plus z ośc. MDF	1158   <b>1424,34</b>	1248   <b>1535,04</b>	1368   <b>1682,64</b>	1418   <b>1744,14</b>	1718   <b>2113,14</b>

\* - drzwi w okleinie Drewnopodobnej PCV dostępne tylko z ościeżnicą metalową

Wersja PLUS oznacza komplet:  
skrzydło + ościeżnica + próg metalowy + wizjer (opcja do wyboru).



Zobacz film montażowy drzwi AGAT:  
[www.porta.com.pl/dm/montazagat.wmv](http://www.porta.com.pl/dm/montazagat.wmv)



Zobacz film montażowy drzwi OPAL:  
[www.porta.com.pl/dm/montazopal.wmv](http://www.porta.com.pl/dm/montazopal.wmv)

## POLECAMY!

DZIĘKI ZASTOSOWANIU KONSTRUKCJI WYKORZYSTUJĄCEJ WARSTWĘ BLACHY ALUMINIOWEJ, UZYSKALIŚMY WYJĄTKOWĄ ODPORNOSĆ NA NIEKORZYSTNE DZIAŁANIE SPECYFICZNYCH WARUNKÓW EKSPLOATACJI, CHARAKTERYSTYCZNYCH DLA KLATKI SCHODOWEJ, RÓŻNICY TEMPERATURY I WILGOTNOŚCI POWIETRZA.



AGAT, OPAL

## KONSTRUKCJA SKRZYDŁA

Rama skrzydła jest wykonana z klejonej drewna iglastego. Skrzydło posiada dodatkowe wzmocnienie wewnętrznym ramiakiem. Poszycie skrzydła stanowi warstwa aluminium i płyta drewnopodobna. Dostępne skrzydła uzupełnione aluminium intarsjami w kolorze srebrnym lub czarnym. Okleiny naturalne wykończone lakierem półmatowym. W wykonaniu CPL HQ oraz Gladstone boki skrzydła pokryte są taśmą ABS.

## AKCESORIA W CENIE DRZWI (AGAT PLUS)

- Jeden lub dwa zamki zasuwowe pod wkładkę patentową
- Trzy zawiasy
- Ościeżnica wyposażona w próg ze stali nierdzewnej standardowy (90 mm)

## AKCESORIA W CENIE DRZWI (OPAL PLUS)

- Zamek listwowy czteropunktowy dostosowany pod dwie wkładki patentowe
- Trzy zawiasy czopowe (ośc. metalowa), trzy zawiasy trójelementowe (ośc. MDF)
- Listwa antywyważeniowa (ośc. MDF)
- Trzy bolce antywyważeniowe
- Ościeżnica wyposażona w próg ze stali nierdzewnej standardowy (90 mm)

## OŚCIEŻNICE

- Ościeżnica metalowa kątowna, o szerokości profilu 105 mm. Wykonana z blachy stalowej, dwustronnie ocynkowanej, o grubości 1,2 mm (AGAT) lub 1,5 mm (OPAL).
- Wyposażona w trzy zawiasy czopowe standard, uszczelkę gumową obwiedniową, a OPAL dodatkowo w sześć dybli montażowych.
- Ościeżnica PROJEKT, PROJEKT Premium (str. 178).
- Dedykowana ościeżnica MDF.

## UWAGI

- Krajowa Ocena Techniczna ITB-KOT-2017/0096 wydanie 1.
- Przygotowanie do skrótu (maksymalnie o 60 mm).

- Klasa izolacyjności akustycznej  $R_w=32$  dB (zakres 32+36 dB).
- **Przy zakupie ościeżnicy MDF konieczność dokupienia listew opaskowych.**
- Drzwi AGAT i OPAL model płaski z szybą dostępny tylko w wersji z wizjerem.

## DOPLĄTY

- wizjer 199 | **24,47**
- rozmiar „100” 50 | **61,50**
- regulowany zaczep zamka w ośc. metalowej 25 | **30,75**
- skrzydło: kolory w okleinie CPL 0,2 mm i 0,7 mm – GRUPA II 50 | **61,50**
- ościeżnica: kolory w okleinie CPL 0,2 mm – GRUPA II 50 | **61,50**
- skrzydło: kolory Gladstone w układzie pionowym 110 | **135,30**
- aplikacja szklana biała lub czarna w modelach płaskich 250 | **307,50**
- **PROMOCJA** – intarsje srebrne lub czarne wyłącznie dla kolekcji frezowane OFFICE – dotyczy modeli 8–9 0 zł
- intarsje w okleinach syntetycznych (na 1 stronę, na dwie strony cena x 2) 36 | **44,28**
- intarsje w okleinach naturalnych (na 1 stronę, na dwie strony cena x 2) 38 | **46,74**
- skrzydło: okleina Nat. Dąb Satin Biały 300 | **369,00**
- skrzydło: okleina Nat. Dąb Satin (pozostałe kolory) 75 | **92,25**
- skrzydło: okleina Nat. Orzech 120 | **147,60**
- ościeżnica: okleina Nat. Dąb Satin Biały 75 | **92,25**
- ościeżnica: okleina Nat. Dąb Satin (pozostałe kolory) 50 | **61,50**
- ościeżnica: okleina Nat. Orzech 50 | **61,50**
- wyposażenie ościeżnicy AGAT w 6 dybli montażowych 33 | **40,59**
- profil ośc. metalowej do Nakładki PROJEKT 50 | **61,50**
- profil ośc. metalowej do Nakładki PROJEKT PREMIUM 80 | **98,40**
- profil ościeżnicy metalowej od 106 do 150 mm 50 | **61,50**
- profil ościeżnicy metalowej od 151 do 270 mm 100 | **123,00**
- profil ościeżnicy metalowej od 271 do 390 mm 151 | **185,73**
- wzmocnienie pod samozamykacz w ośc. metalowej 39 | **47,97**
- wkładki patentowe 87 | **107,01** (str. 184)
- klamka z szyldem



# Steel SAFE

od 1199,- | **1474,77**

cena kompletu netto | brutto (PLN)



Steel SAFE, A.0 z wizjerem, Antracyt

Antywłamaniowość  
RC 2 i RC 3

## W cenie kompletu drzwi

- skrzydło
- ościeżnica
- próg metalowy
- klamka
- wkładka patentowa

## DRZWI Steel SAFE

Drzwi wyposażone w dwa zamki LOB oraz wkładki kl. B posiadają antywłamaniowość klasy RC 2 wg PN EN 1627:2012.

Drzwi wyposażone w zamek listwowy Winkhaus STV oraz wkładki kl. B posiadają antywłamaniowość klasy RC 3 wg PN EN 1627:2012.

**P**  
BLACHA  
OCYNKOWANA

PRODUKT  
PORTA STEEL



Steel SAFE, A.0 z wizjerem, Antracyt



Drzwi Steel SAFE Typ II  
Zamek dolny – 3 ryglowany



Drzwi Steel SAFE Typ II  
Zamek górny – 3 ryglowany



Drzwi Steel SAFE Typ III  
Zamek listwowy wielopunktowy  
hakowo-zasuwkowy



Drzwi Steel SAFE Typ III  
Hak – ryglowanie górne/dolne

**PROMOCJA  
-15%**

\* promocja zgodna z regulaminem dostępnym na stronie [www.porta.com.pl/do-pobrania](http://www.porta.com.pl/do-pobrania)



## KOLORYSTYKA

### Farba Poliestrowa ★★★★★☆



### Blacha Stalowa Laminowana PCV ★★★★★☆

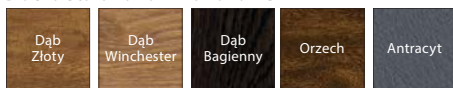

## CENNIK NETTO | BRUTTO PLN\* (zwróć uwagę na **DOPLĄTY**)

Steel SAFE	Farba Poliestrowa	Drewnopodobna PCV
A.0 Typ II	1199   <b>1474,77</b>	1379   <b>1696,17</b>
A.0 Typ III	1469   <b>1806,87</b>	1649   <b>2028,27</b>



próg ze stali nierdzewnej z perforacją



regulowany zaczep zamka



ościeżnica stalowa Kątowa DUŻA

### KONSTRUKCJA SKRZYDŁA

Konstrukcja oparta jest na dwuwarstwowych ramiakach drewnianych, które znajdują się na całym obwodzie skrzydła. Jako wkład termoizolacyjny użyty jest polistyren ekspandowany z dużą domieszką grafitu. Na opłaszczowanie skrzydła wykorzystana jest blacha stalowa 0,6 mm ocynkowana, wykończona folią PVC lub farbą poliestrową.

### AKCESORIA W CENIE DRZWI TYP II

- Trzy zawiasy trójelementowe
- Dwa niezależne zamki LOB
- Cztery bolce antywyważeniowe
- Klamka OPAL
- Wkładki patentowe LOB kl. A
- Regulowany zaczep zamka głównego w ościeżnicy
- Ościeżnica metalowa kątowa
- Próg ze stali nierdzewnej z perforacją

### AKCESORIA W CENIE DRZWI TYP III

- Trzy zawiasy trójelementowe
- Zamek listwowy WINKHAUS STV
- Cztery bolce antywyważeniowe
- Klamka SAFE
- Wkładki patentowe WILKA kl. A
- Regulowany zaczep zamka głównego w ościeżnicy
- Ościeżnica metalowa kątowa
- Próg ze stali nierdzewnej z perforacją

### OŚCIEŻNICE

- Ościeżnica metalowa kątowa, o szerokości profilu 100. Wykonana z blachy stalowej, dwustronnie ocynkowanej o grubości 1,2 mm (Typ II) lub 1,5 mm (Typ III).

### UWAGI

- Krajowa Ocena Techniczna ITB-KOT-2017/0008 wydanie 1

### DOPLĄTY DRZWI TYP II

- rozmiar „100” 150 | **184,50**
- wizjer 20 | **24,60**
- dwie wkładki LOB, kl. B – wymiana za komplet podstawowy kl. A 80 | **98,40**
- wypełnienie wełna mineralna 80 | **98,40**
- wzmocnienie pod samozamykacz 60 | **73,80**
- klamka z szyldem (str. 184)

### DOPLĄTY DRZWI TYP III

- rozmiar „100” 150 | **184,50**
- dodatkowy górny zamek 80 | **98,40**
- sztywny łańcuch w drzwiach lakierowanych 300 | **369,00**
- sztywny łańcuch w drzwiach laminowanych PCV 360 | **442,80**
- szyld górny kl. C 69 | **84,87**
- wizjer 20 | **24,60**
- wkładka patentowa dolna WILKA, kl. B – wymiana za komplet podstawowy kl. A 50 | **61,50**
- wkładka patentowa górna WILKA, kl. A 50 | **61,50**
- wkładka patentowa górna WILKA, kl. B 80 | **98,40**
- wypełnienie wełna mineralna 80 | **98,40**
- wzmocnienie pod samozamykacz 60 | **73,80**
- klamka z szyldem SAFE (str. 184)



KWARC Intarsje 6, Nero, z ościeżnicą metalową

Antywłamaniowość RC 2  
 Izolacyjność akustyczna  $R_w=34$  dB\*  
 Ogniodporność EI 30

wszystkie dostępne modele patrz str. 122

## W cenie kompletu drzwi

- skrzydło
- ościeżnica
- próg metalowy

### DRZWI KWARC

Drzwi DT-K32 (KWARC Typ III) wyposażone w zamek listwowy oraz bolce antywyważeniowe, posiadają:

- klasę RC 2 wg PN EN 1627:2012
- klasę izolacyjności akustycznej  $R_w=32$  dB (32–36 dB)
- odporność ogniową EI 30



KWARC Intarsje 6, Dąb Szkarłatny, z ościeżnicą metalową

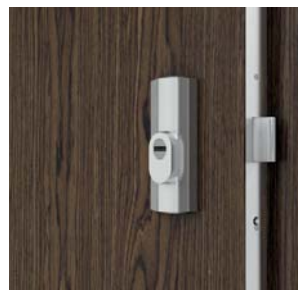
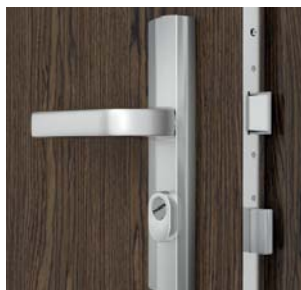

zamek listwowy czteropunktowy dostosowany pod dwie wkładki patentowe – KWARC III



bolce antywyważeniowe – KWARC III

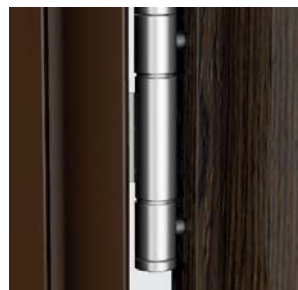

wzmocniony zawias trójelementowy

\* Szczegółowe wyniki badań dostępne w zakładce DO POBRANIA na stronie [www.porta.com.pl](http://www.porta.com.pl)





## KOLORYSTYKA

Portasynchro 3D ★★★

Naturalna Select ★★★★★  
Naturalna Dąb, Jesion, Orzech  
Naturalna Dąb Satin  
Drewnopodobna PCV

Portaperfect 3D ★★★★★  
CPL HQ 0,2 mm

CPL HQ 0,7 mm ★★★★★  
Gladstone

Próbki kolorów patrz str. 200 – 207.

**UWAGA!** Okleiny naturalne (z wyj. Okł. Nat. Jesion i Orzech) możliwe do wykonania w pionowym lub poziomym układzie usłojenia (dotyczy skrzydła).

**UWAGA!** Do drzwi wejściowych zalecamy okleiny CPL lub Gladstone, a w szczególności do zastosowań w obiektach publicznych.

**UWAGA!** Skrzydła frezowane/OFFICE dostępne wyłącznie w okleinie drewnopodobnej PCV.

## CENNIK NETTO | BRUTTO PLN (zwróć uwagę na DOPŁATY)

KWARC	Portasynchro 3D	CPL HQ 0,2 gr. I, Portaperfect 3D	CPL HQ 0,7 gr. I, Drewnop. PCV	Gladstone (ukł. poziomy)	Okleiny Naturalne
<b>Typ I</b>	1189   <b>1462,47</b>	1269   <b>1560,87</b>	1379   <b>1696,17</b>	1379   <b>1696,17</b>	1629   <b>2003,67</b>
<b>Typ II</b>	1229   <b>1511,67</b>	1309   <b>1610,07</b>	1419   <b>1745,37</b>	1419   <b>1745,37</b>	1669   <b>2052,87</b>
<b>Typ III</b>	1489   <b>1831,47</b>	1569   <b>1929,87</b>	1679   <b>2065,17</b>	1679   <b>2065,17</b>	1929   <b>2372,67</b>

## POLECAMY!

DZIĘKI ZASTOSOWANIU KONSTRUKCJI WYKORZYSTUJĄCEJ WARSTWĘ BLACHY ALUMINIOWEJ, UZYSKALIŚMY WYJĄTKOWĄ ODPORNOŚĆ DRZWI KWARC NA NIEKORZYSTNE DZIAŁANIE SPECYFICZNYCH WARUNKÓW EKSPLOATACJI, CHARAKTERYSTYCZNYCH DLA KLATKI SCHODOWEJ, RÓŻNICY TEMPERATURY I WILGOTNOŚCI POWIETRZA.



KWARC

## KONSTRUKCJA SKRZYDŁA

Wielowarstwowa konstrukcja skrzydła zapewnia odporność ogniową przez 30 minut i izolację akustyczną  $R_w=34$  dB\*. Dzięki warstwie blachy aluminiowej w konstrukcji skrzydła drzwi są wyjątkowo odporne na niekorzystne działanie warunków eksploatacji, jakie panują na klatce schodowej. W wykonaniu CPL HQ oraz Gladstone boki skrzydła pokryte są taśmą ABS.

## AKCESORIA W CENIE DRZWI

- Zamek wpuszczany z zasuwką prostokątną pod wkładkę patent (KWARC Typ I)
- Dwa zamki wpuszczane z zasuwką prostokątną pod wkładkę patent (KWARC Typ II)
- Zamek listwowy czteropunktowy dostosowany pod dwie wkładki patentowe i trzy bolce antywyważeniowe (KWARC Typ III)
- Trzy wzmocnione zawiasy trójelementowe w kolorze srebrnym
- Uszczelka pęczniająca pod wpływem wysokiej temperatury we wrębie skrzydła
- Ościeżnica wyposażona w próg ze stali nierdzewnej standardowej (90 mm)

## OŚCIEŻNICE

- Ościeżnica metalowa kątowna, o szerokości profilu 105 mm. Wykonana z blachy stalowej, dwustronnie ocynkowanej, o grubości 1,5 mm. Wyposażona w uszczelkę samogasnącą, trzy zawiasy czopowe standard, próg metalowy ze stali nierdzewnej w wersji standardowej (90 mm), wzmocnienie pod samozamykacz. KWARC I posiada zaczep pod jeden zamek, KWARC II – pod dwa zamki, KWARC III – pod zamek listwowy oraz sześć dybli montażowych i otwory pod bolce antywyważeniowe.
- Ościeżnica PROJEKT (str. 178).
- Ościeżnica PROJEKT Premium dostępna z Dokumentacją Dopuszczenia Jednostkowego realizacja Dział Kontraktów.

## UWAGI

- Krajowa Ocena Techniczna ITB-KOT-2017/0007 wydanie 1.
- Krajowy Certyfikat Stałości Właściwości Użytkowych nr 020-UWB-0567/W.
- Przygotowanie do skrót (maksymalnie o 60 mm).
- W celu spełnienia warunków prawa budowlanego do drzwi o izolacyjności ogniowej i/ lub dymoszczelności należy stosować samozamykacz.
- W przypadku zastosowania innych okuć niż proponowane przez firmę PORTA, należy kierować się wytycznymi zawartymi w karcie gwarancyjnej.
- Drzwi ogniowe należy wyposażyć w szyldy z kławką z rdzeniem stalowym.
- Klasa izolacyjności akustycznej  $R_w=32$  dB (zakres 32÷36 dB).

## DOPŁATY

- wizjer 19,9 | **24,47**
- rozmiar „100” 50 | **61,50**
- skrzydło: kolory w okleinie CPL 0,2 mm i 0,7 mm – GRUPA II 50 | **61,50**
- skrzydło: kolory Gladstone w układzie pionowym 110 | **135,30**
- **PROMOCJA** – intarsje srebrne lub czarne wyłącznie dla kolekcji frezowane OFFICE – dotyczy modeli 8–9 0 zł
- intarsje w okleinach syntetycznych (na 1 stronę, na dwie strony cena x 2) 36 | **44,28**
- intarsje w okleinach naturalnych (na 1 stronę, na dwie strony cena x 2) 38 | **46,74**
- skrzydło: okleina Nat. Dąb Satin Biały (RAL 9016) 300 | **369,00**
- skrzydło: okleina Nat. Dąb Satin (pozostałe kolory) 75 | **92,25**
- skrzydło: okleina Nat. Orzech 120 | **147,60**
- profil ośc. metalowej do Nakładki PROJEKT 50 | **61,50**
- profil ościeżnicy metalowej od 101 do 150 mm 75 | **92,25**
- profil ościeżnicy metalowej od 151 do 270 mm 151 | **185,73**
- profil ościeżnicy metalowej od 271 do 390 mm 226 | **277,98**
- kławka z szyldem (str. 184)

# GRANIT

## drzwi antywłamaniowe klasa RC 3

od 1729,- | **2126,67**

cena kompletu netto | brutto (PLN)



GRANIT RC 3, model z intarsjami 8, Beton Ciemny

Antywłamaniowość RC 3

Izolacyjność akustyczna  $R_w=32$  dB\*

Ogniodporność EI 30

Dymoszczelność

wszystkie dostępne modele patrz str. 122

### W cenie kompletu drzwi

- skrzydło
- ościeżnica
- próg metalowy
- klamka
- wkładka patentowa

### DRZWI GRANIT RC 3

występują w dwóch typach:

Typ I

- klasa RC 3 wg PN EN 1627-2012
- klasa izolacyjności akustycznej  $R_w=32$  dB (32-36 dB)
- dymoszczelność

Typ II

- cechy drzwi typu I
- odporność ogniowa EI 30



GRANIT RC 3, beton ciemny, z ościeżnicą metalową

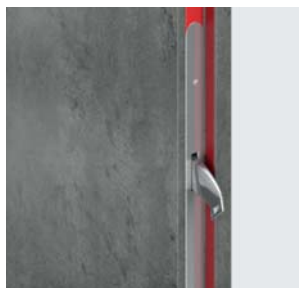

2 haki antywyważeniowe  
uszczelka ogniowa (Typ II)

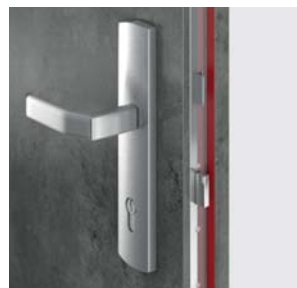

zamek listwowy Winkhaus  
wielopunktowy hakowo-zasuwkowy



4 bolce antywyważeniowe  
profesjonalne zawiasy obiektowe



ościeżnica metalowa kątowna

\* Szczegółowe wyniki badań dostępne w zakładce DO POBRANIA na stronie [www.porta.com.pl](http://www.porta.com.pl)



## KOLORYSTYKA

Naturalna Select  
Naturalna Dąb, Jesion, Orzech  
Naturalna Dąb Satin  
Drewnopodobna PCV

★★★★

CPL HQ 0,2 mm

★★★★★

CPL HQ 0,7 mm  
Gladstone

★★★★★★

Próbki kolorów patrz str. 200 – 207.

**UWAGA!** Okleiny naturalne (z wyj. Okł. Nat. Jesion i Orzech) możliwe do wykonania w pionowym lub poziomym układzie usłojenia (dotyczy skrzydła).

**UWAGA!** Do drzwi wejściowych zalecamy okleiny CPL lub Gladstone, a w szczególności do zastosowań w obiektach publicznych.

## CENNIK NETTO | BRUTTO PLN (zwróć uwagę na **DOPLATY**)

### drzwi z ościeżnicą metalową

GRANIT RC 3	CPL HQ 0,2 gr. I	CPL HQ 0,7 gr. I	Drewnopodobna PCV	Gladstone (ukł. poziomy)	Okleiny Naturalne
<b>Typ I</b>	1729   <b>2126,67</b>	1839   <b>2261,97</b>	1839   <b>2261,97</b>	1839   <b>2261,97</b>	2099   <b>2581,77</b>
<b>Typ II</b>	1879   <b>2311,17</b>	1989   <b>2446,47</b>	1989   <b>2446,47</b>	1989   <b>2446,47</b>	2249   <b>2766,27</b>

### drzwi z ościeżnicą Porta SYSTEM regulowaną wzmocnioną

GRANIT RC 3	CPL HQ 0,2 gr. I	CPL HQ 0,7 gr. I	Gladstone (ukł. poziomy)	Okleiny Naturalne
<b>Typ I</b>				
<b>C-D</b>	2427   <b>2985,21</b>	2537   <b>3120,51</b>	2587   <b>3182,01</b>	3067   <b>3772,41</b>
<b>E-G</b>	2487   <b>3059,01</b>	2597   <b>3194,31</b>	2647   <b>3255,81</b>	3127   <b>3846,21</b>
<b>H-K</b>	2547   <b>3132,81</b>	2657   <b>3268,11</b>	2707   <b>3329,61</b>	3187   <b>3920,01</b>
<b>Typ II</b>				
<b>C-D</b>	2577   <b>3169,71</b>	2687   <b>3305,01</b>	2737   <b>3366,51</b>	3217   <b>3956,91</b>
<b>E-G</b>	2637   <b>3243,51</b>	2747   <b>3378,81</b>	2797   <b>3440,31</b>	3277   <b>4030,71</b>
<b>H-K</b>	2697   <b>3317,31</b>	2807   <b>3452,61</b>	2857   <b>3514,11</b>	3337   <b>4104,51</b>

## POLECAMY!

DZIĘKI ZASTOSOWANIU KONSTRUKCJI WYKORZYSTUJĄCEJ WARSTWĘ BLACHY ALUMINIOWEJ, UZYSKALIŚMY WYJĄTKOWĄ ODPORNOŚĆ DRZWI GRANIT RC 3 NA NIEKORZYŚNE DZIAŁANIE SPECYFICZNYCH WARUNKÓW EKSPLOATACJI, CHARAKTERYSTYCZNYCH DLA KLATKI SCHODOWEJ, RÓŻNICY TEMPERATURY I WILGOTNOŚCI POWIETRZA.



GRANIT RC 3

## KONSTRUKCJA SKRZYDŁA

Wypełnienie skrzydła stanowi specjalna 5 warstwowa konstrukcja w ramie z klejonej drewna iglastego. Całość obłożona płytą HDF. Dostępne w wersji przylgowej. W wykonaniu CPL HQ oraz Gladstone boki skrzydła pokryte są taśmą ABS.

## AKCESORIA W CENIE DRZWI

- Zamek hakowy z mechanizmem dociskowym Winkhaus STV
- Wkładka antywłamaniowa
- Klamka z szyldem antywłamaniowym SAFE
- Trzy (ośc. metalowa) lub dwa (ośc. PS wzmocniona) zawiasy obiektowe w kolorze srebrnym
- Cztery bolce antywyważeniowe
- Dodatkowo: typ II – uszczelka puchnąca pod wpływem wysokiej temperatury na obrzeżach skrzydła (z wyjątkiem dolnej krawędzi)
- Ościeżnica wyposażona w próg metalowy ze stali nierdzewnej oraz wzmocnienie pod samozamykacz

## OŚCIEŻNICE

- Ościeżnica metalowa kątowna o szerokości profilu 100 mm. Wykonana z blachy stalowej, dwustronnie ocynkowanej, o grubości 1,5 mm. Wyposażona w uszczelkę samogasnącą, osiem dybli montażowych i próg metalowy ze stali nierdzewnej (120 mm).
- Ościeżnica Porta System wzmocniona, o zakresie grubości muru od 120 do 300 mm. Listwa kątownika o szerokości 80 mm.
- Ościeżnica PROJEKT (str. 178).
- Ościeżnica PROJEKT Premium dostępna z Dokumentacją Dopuszczenia Jednostkowego realizacją Dział Kontraktów.

## UWAGI

- Krajowa Ocena Techniczna nr ITB-KOT 2017/0007 wydanie 1.
- Krajowy Certyfikat Stałości Właściwości Użytkowych nr 020-UWB-0567/W.
- W celu spełnienia warunków prawa budowlanego do drzwi o izolacyjności ogniowej i / lub dymoszczelności należy stosować samozamykacz.

- W przypadku zastosowania innych okuć niż proponowane przez PORTA, należy kierować się wytycznymi zawartymi w karcie gwarancyjnej.
- **Sztynny łańcuch dostępny tylko z ościeżnicą metalową** (drzwi otwierane do wewnątrz).
- Drzwi ogniowe - intarsje dostępne tylko w opcji na dwie strony.

## DOPLATY

- wizjer 19,9 | **24,47**
- rozmiar „100” 50 | **61,50**
- dodatkowy górny zamek 80 | **98,40**
- sztynny łańcuch 300 | **369,00**
- szyld górny 69 | **84,87**
- wkładka patentowa górna 60 | **73,80**
- skrzydło: kolory w okleinie CPL 0,2 mm i 0,7 mm – GRUPA II 50 | **61,50**
- ościeżnica: kolory w okleinie CPL 0,2 mm – GRUPA II 50 | **61,50**
- skrzydło: kolory Gladstone w układzie pionowym 110 | **135,30**
- **PROMOCJA** – intarsje srebrne lub czarne wyłącznie dla kolekcji frezowane OFFICE – dotyczy modeli 8–9 0 zł
- intarsje w okleinach syntetycznych (na 1 stronę, na dwie strony cena x 2) 36 | **44,28**
- intarsje w okleinach naturalnych (na 1 stronę, na dwie strony cena x 2) 38 | **46,74**
- skrzydło: okleina Nat. Dąb Satin Biały 300 | **369,00**
- skrzydło: okleina Nat. Dąb Satin (pozostałe kolory) 75 | **92,25**
- skrzydło: okleina Nat. Orzech 120 | **147,60**
- ościeżnica: okleina Nat. Dąb Satin Biały 150 | **184,50**
- ościeżnica: okleina Nat. Satin (pozostałe kolory) 75 | **92,25**
- ościeżnica: okleina Nat. Orzech 50 | **61,50**
- profil ośc. metalowej do Nakładki PROJEKT 50 | **61,50**
- profil ościeżnicy metalowej od 101 do 150 mm 75 | **92,25**
- profil ościeżnicy metalowej od 151 do 270 mm 151 | **185,73**
- profil ościeżnicy metalowej od 271 do 390 mm 226 | **277,98**
- klamka z szyldem SAFE (str. 184)



# GRANIT

## drzwi antywłamaniowe klasa C

od 1878,- | **2309,94**

cena kompletu netto | brutto (PLN)



Antywłamaniowość klasa C i RC 3  
Izolacyjność akustyczna  $R_w=36$  dB\*  
Ogniodporność EI 30

Fotografia przedstawia przykład realizacji nietypowej Porta KONTRAKT, patrz str. 210.

wszystkie dostępne modele patrz str. 122

### W cenie kompletu drzwi

- skrzydło
- ościeżnica
- próg metalowy
- klamka z szyldem górnym
- wkładki patentowe

### DRZWI GRANIT kl. C

występują w dwóch typach:

Typ I

- odporność na włamanie klasy C
- klasa RC3 wg PN EN 1627-2012
- klasa izolacyjności akustycznej  $R_w=32$  dB (32–36 dB)
- dymoszczelność

Typ II

- cechy drzwi typu I
- odporność ogniowa EI 30



GRANIT Pełne, Orzech Modena 1, z ościeżnicą metalową

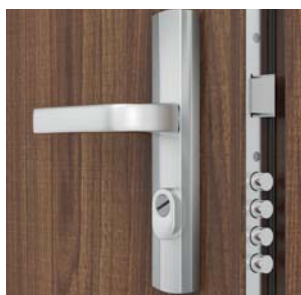

zamek listwowy wielobolcowy dostosowany pod dwie wkładki patentowe

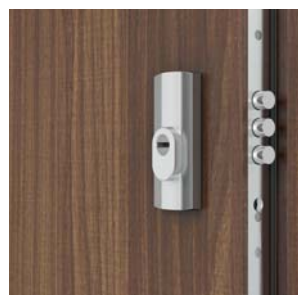

bolce antywyważeniowe

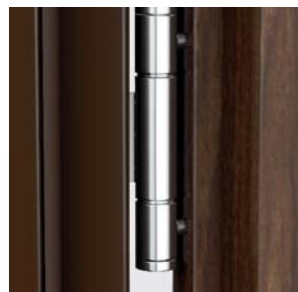

wzmocniony zawias trójelementowy

\* Szczegółowe wyniki badań dostępne w zakładce DO POBRANIA na stronie [www.porta.com.pl](http://www.porta.com.pl)



## KOLORYSTYKA

Naturalna Select  
Naturalna Dąb, Jesion, Orzech  
Naturalna Dąb Satin  
Drewnopodobna PCV



CPL HQ 0,2 mm



CPL HQ 0,7 mm



Próbki kolorów *patrz str. 200 – 207.*

**UWAGA!** Okleiny naturalne (z wyj. Okl. Nat. Jesion i Orzech) możliwe do wykonania w pionowym lub poziomym układzie usłojenia (dotyczy skrzydła).

**UWAGA!** Do drzwi wejściowych zalecamy okleiny CPL, a w szczególności do zastosowań w obiektach publicznych.

**UWAGA!** Skrzydła frezowane/OFFICE dostępne wyłącznie w okleinie drewnopodobnej PCV.

## CENNIK NETTO | BRUTTO PLN (zwróć uwagę na **DOPLĄTY**)

GRANIT klasa C	CPL HQ 0,2 gr. I	CPL HQ 07 gr. I, Drewnop. PCV	Okleiny Naturalne
Typ I	1878   <b>2309,94</b>	1988   <b>2445,24</b>	2248   <b>2765,04</b>
Typ II	2118   <b>2605,14</b>	2228   <b>2740,44</b>	2488   <b>3060,24</b>



Zobacz film montażowy drzwi GRANIT na dyble:  
[www.porta.com.pl/dm/montazgranitnadyble.wmv](http://www.porta.com.pl/dm/montazgranitnadyble.wmv)



Zobacz film montażowy drzwi GRANIT na piankę:  
[www.porta.com.pl/dm/montazgranitnapianke.wmv](http://www.porta.com.pl/dm/montazgranitnapianke.wmv)

## POLECAMY!

DZIĘKI ZASTOSOWANIU KONSTRUKCJI WYKORZYSTUJĄCEJ WARSTWĘ BLACHY ALUMINIOWEJ, UZYSKALIŚMY WYJĄTKOWĄ ODPORNOŚĆ DRZWI GRANIT NA NIEKORZYSTNE DZIAŁANIE SPECYFICZNYCH WARUNKÓW EKSPLOATACJI, CHARAKTERYSTYCZNYCH DLA KLATKI SCHODOWEJ, RÓŻNICY TEMPERATURY I WILGOTNOŚCI POWIETRZA.



GRANIT kl. C

## KONSTRUKCJA SKRZYDŁA

Rama skrzydła jest wykonana z klejonej drewna iglastego. Poszycie skrzydła stanowi specjalna płyta dwuwarstwowa wykonana z blachy aluminiowej i HDF-u. Dostępne skrzydła uzupełnione aluminiowymi intarsjami w kolorze srebrnym lub czarnym. Okleiny naturalne wykończone lakierem półmatowym. To propozycja dla osób najbardziej wymagających, dla których bezpieczeństwo oparte na materiałach i wykonawstwie najwyższej jakości jest najważniejsze. W wykonaniu CPL HQ boki skrzydła pokryte są taśmą ABS.

## AKCESORIA W CENIE DRZWI

- Zamek listwowy wielobolcowy klasy 4
- Dwie wkładki antywłamaniowe klasy C
- Klamka z szyldem antywłamaniowym GRANIT lub GRANIT PLUS (opcja za dopłatą)
- Szyld górny
- Trzy wzmocnione zawiasy trójelementowe w kolorze srebrnym
- Cztery bolce antywyważeniowe
- Przygotowanie do skrótu maksymalnie 60 mm (dotyczy Granit Typ I)
- Dodatkowo: typ II – uszczelka puchnąca pod wpływem wysokiej temperatury na obrzeżach skrzydła (z wyjątkiem dolnej krawędzi)
- Ościeżnica wyposażona w próg metalowy ze stali nierdzewnej w wersji poszerzonej (120 mm) oraz wzmocnienie pod samozamykacz

## OŚCIEŻNICE

- Ościeżnica metalowa kątowna, o szerokości profilu 100 mm. Wykonana z blachy stalowej, dwustronnie ocynkowanej, o grubości 1,5 mm. Wyposażona w uszczelkę samogasnącą, osiem dybli montażowych i próg metalowy ze stali nierdzewnej w wersji poszerzonej (120 mm).
- Ościeżnica PROJEKT (str. 178).
- Ościeżnica PROJEKT Premium (str. 178).

## UWAGI

- Krajowa Ocena Techniczna ITB-KOT-2017/0242 wydanie 1.
- W celu spełnienia warunków prawa budowlanego do drzwi o izolacyjności ogniowej i/lub dymoszczelności należy stosować samozamykacz.
- Drzwi ogniowe należy wyposażać w szyldy z klamką z rdzeniem stalowym.
- W przypadku zastosowania innych okuć niż proponowane przez firmę PORTA, należy kierować się wytycznymi zawartymi w karcie gwarancyjnej.
- Klasa izolacyjności akustycznej  $R_w=32$  dB (zakres 32+36 dB).

## DOPLĄTY

• wizjer	19,9	<b>24,47</b>
• rozmiar „100”	50	<b>61,50</b>
• regulowany zaczep zamka (Typ I)	25	<b>30,75</b>
• skrzydło: kolory w okleinie CPL 0,2 mm i 0,7 mm – GRUPA II	50	<b>61,50</b>
• <b>PROMOCJA</b> – intarsje srebrne lub czarne wyłącznie dla kolekcji frezowane OFFICE – dotyczy modeli 8–9		0 zł
• intarsje w okleinach syntetycznych (na 1 stronę, na dwie strony cena x 2)	36	<b>44,28</b>
• intarsje w okleinach naturalnych (na 1 stronę, na dwie strony cena x 2)	38	<b>46,74</b>
• skrzydło: okleina Nat. Dąb Satin Białe (RAL 9016)	300	<b>369,00</b>
• skrzydło: okleina Nat. Dąb Satin (pozostałe kolory)	75	<b>92,25</b>
• skrzydło: okleina Nat. Orzech	120	<b>147,60</b>
• profil ośc. metalowej do Nakładki PROJEKT	50	<b>61,50</b>
• profil ośc. metalowej do Nakładki PROJEKT Premium	80	<b>98,40</b>
• profil ościeżnicy metalowej od 101 do 150 mm	75	<b>92,25</b>
• profil ościeżnicy metalowej od 151 do 270 mm	151	<b>185,73</b>
• profil ościeżnicy metalowej od 271 do 390 mm	226	<b>277,98</b>
• klamka z szyldem GRANIT PLUS		(str. 184)

# EXTREME

## drzwi antywłamaniowe klasa RC 3



Antywłamaniowość RC 3

Izolacyjność akustyczna  $R_w=40$  dB\*

Ogniodporność EI 30

Dymoszczelność

EXTREME RC 3, Dąb Piaskowy, z ościeżnicą wzmocnioną PS

wszystkie dostępne modele patrz str. 122

### W cenie kompletu drzwi

- skrzydło
- ościeżnica
- próg metalowy
- klamka
- wkładka patentowa

### DRZWI EXTREME

występują w dwóch typach:

Typ I

- klasa RC3 wg PN EN 1627-2012
- klasa izolacyjności akustycznej  $R_w=37$  dB (37–41 dB)
- dymoszczelność

Typ II

- cechy drzwi typu I
- odporność ogniowa EI 30



EXTREME RC 3, Dąb Piaskowy, z ościeżnicą wzmocnioną PS

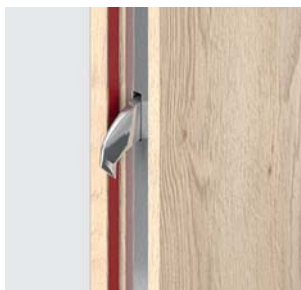

2 haki antywyważeniowe

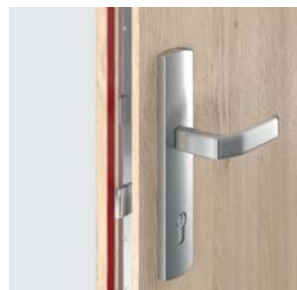

Winkhaus wielopunktowy  
hakowo-zasuwkowy



4 bolce antywyważeniowe  
uszczelka ogniowa (Typ II)



ościeżnica Porta SYSTEM

\* Szczegółowe wyniki badań dostępne w zakładce DO POBRANIA na stronie [www.porta.com.pl](http://www.porta.com.pl)



## KOLORYSTYKA

Naturalna Select  
Naturalna Dąb, Jesion, Orzech  
Naturalna Dąb Satin  
Drewnopodobna PCV



CPL HQ 0,2 mm



CPL HQ 0,7 mm  
Gladstone



Próbki kolorów patrz str. 200 – 207.

**UWAGA!** Okleiny naturalne (z wyj. Okł. Nat. Jesion i Orzech) możliwe do wykonania w pionowym lub poziomym układzie usłojenia (dotyczy skrzydła).

**UWAGA!** Do drzwi wejściowych zalecamy okleiny CPL lub Gladstone, a w szczególności do zastosowań w obiektach publicznych.

**UWAGA!** Skrzydła frezowane/OFFICE dostępne wyłącznie w okleinie drewnopodobnej PCV.

## CENNIK NETTO | BRUTTO PLN (zwróć uwagę na **DOPLATY**)

### drzwi z ościeżnicą metalową

EXTREME RC 3	CPL HQ 0,2 gr. I	CPL HQ 0,7 gr. I	Drewnopodobna PCV	Gladstone (ukł. poziomy)	Okleiny Naturalne
<b>Typ I</b>	1929   <b>2372,67</b>	2039   <b>2507,97</b>	2039   <b>2507,97</b>	2039   <b>2507,97</b>	2299   <b>2827,77</b>
<b>Typ II</b>	2079   <b>2557,17</b>	2189   <b>2692,47</b>	2189   <b>2692,47</b>	2189   <b>2692,47</b>	2449   <b>3012,27</b>

### drzwi z ościeżnicą Porta SYSTEM regulowaną wzmocnioną

EXTREME RC 3 Typ I	CPL HQ 0.2 gr. I	CPL HQ 0.7 gr. I	Gladstone (ukł. poziomy)	Okleiny Naturalne
<b>C-D</b>	2627   <b>3231,21</b>	2737   <b>3366,51</b>	2787   <b>3428,01</b>	3197   <b>3932,31</b>
<b>E-G</b>	2687   <b>3305,01</b>	2797   <b>3440,31</b>	2847   <b>3501,81</b>	3257   <b>4006,11</b>
<b>H-K</b>	2747   <b>3378,81</b>	2857   <b>3514,11</b>	2907   <b>3575,61</b>	3317   <b>4079,91</b>

EXTREME RC 3 Typ II	CPL HQ 0.2 gr. I	CPL HQ 0.7 gr. I	Gladstone (ukł. poziomy)	Okleiny Naturalne
<b>C-D</b>	2787   <b>3428,01</b>	2897   <b>3563,31</b>	2947   <b>3624,81</b>	3427   <b>4215,21</b>
<b>E-G</b>	2847   <b>3501,81</b>	2957   <b>3637,11</b>	3007   <b>3698,61</b>	3487   <b>4289,01</b>
<b>H-K</b>	2907   <b>3575,61</b>	3017   <b>3710,91</b>	3067   <b>3772,41</b>	3547   <b>4362,81</b>

## POLECAMY!

DZIĘKI ZASTOSOWANIU KONSTRUKCJI WYKORZYSTUJĄCEJ WARSTWĘ BLACHY ALUMINIOWEJ, UZYSKALIŚMY WYJĄTKOWĄ ODPORNOŚĆ DRZWI EXTREME NA NIEKORZYSTNE DZIAŁANIE SPECYFICZNYCH WARUNKÓW EKSPLOATACJI, CHARAKTERYSTYCZNYCH DLA KLATKI SCHODOWEJ, RÓŻNICY TEMPERATURY I WILGOTNOŚCI POWIETRZA.



## KONSTRUKCJA SKRZYDŁA

Wypełnienie skrzydła stanowi specjalna 5 warstwowa konstrukcja w ramie z klejonej drewna iglastego. Całość obłożona płytą HDF. Dostępne w wersji przylgowej. W wykonaniu CPL HQ oraz Gladstone boki skrzydła pokryte są taśmą ABS.

## AKCESORIA W CENIE SKRZYDŁA

- Zamek hakowy z mechanizmem dociskowym Winkhaus STV
- Wkładka antywłamaniowa
- Klamka z szyldem antywłamaniowym (SAFE)
- Trzy (ośc. metalowa) lub dwa (ośc. PS wzmocniona) zawiasy obiektowe w kolorze srebrnym
- Cztery bolce antywyważeniowe
- Dodatkowo, Typ II – uszczelka puchnąca pod wpływem wysokiej temperatury na obrzeżach skrzydła (z wyjątkiem dolnej krawędzi)
- Ościeżnica wyposażona w próg metalowy ze stali nierdzewnej oraz wzmocnienie pod samozamykacz

## OŚCIEŻNICE

- Ościeżnica metalowa kątowna o szerokości profilu 100 mm. Wykonana z blachy stalowej, dwustronnie ocynkowanej, o grubości 1,5 mm. Wyposażona w uszczelkę samogasnącą, osiem dybli montażowych i próg metalowy ze stali nierdzewnej (120 mm).
- Ościeżnica Porta System wzmocniona, o zakresie grubości muru od 120 do 300 mm. Listwa kątownika o szerokości 80 mm.
- Ościeżnica PROJEKT (str. 178).
- Ościeżnica PROJEKT Premium dostępna z Dokumentacją Dopuszczenia Jednostkowego realizacji Dział Kontraktów.

## UWAGI

- Krajowa Ocena Techniczna nr ITB-KOT 2017/0007 wydanie 1.
- Krajowy Certyfikat Stałości Właściwości Użytkowych nr 020-UWB-0567/W.
- W celu spełnienia warunków prawa budowlanego do drzwi o izolacyjności ogniowej i/lub dymoszczelności należy stosować samozamykacz.

- Drzwi ogniowe należy wyposażyć w szyldy z klamką z rdzeniem stalowym.
- W przypadku zastosowania innych okuć niż proponowane przez PORTA, należy kierować się wytycznymi zawartymi w karcie gwarancyjnej.
- **Sztynny łańcuch dostępny tylko z ościeżnicą metalową** (drzwi otwierane do wewnątrz)
- Drzwi ogniowe - intarsje dostępne tylko w opcji na dwie strony.

## DOPLATY

- wizjer 199 | **24,47**
- rozmiar „100” 50 | **61,50**
- dodatkowy górny zamek 80 | **98,40**
- sztywny łańcuch 300 | **369,00**
- szyld górny 69 | **84,87**
- wkładka patentowa górna 60 | **73,80**
- skrzydło: kolory w okleinie CPL 0,2 mm i 0,7 mm – GRUPA II 50 | **61,50**
- ościeżnica: kolory w okleinie CPL 0,2 mm – GRUPA II 50 | **61,50**
- skrzydło: kolory Gladstone w układzie pionowym 110 | **135,30**
- **PROMOCJA** – intarsje srebrne lub czarne wyłącznie dla kolekcji frezowane OFFICE – dotyczy modeli 8–9 0 zł
- intarsje w okleinach syntetycznych (na 1 stronę, na dwie strony cena x 2) 36 | **44,28**
- intarsje w okleinach naturalnych (na 1 stronę, na dwie strony cena x 2) 38 | **46,74**
- skrzydło: okleina Nat. Dąb Satin Białe 300 | **369,00**
- skrzydło: okleina Nat. Dąb Satin (pozostałe kolory) 75 | **92,25**
- skrzydło: okleina Nat. Orzech 120 | **147,60**
- ościeżnica: okleina Nat. Dąb Satin Białe 150 | **184,50**
- ościeżnica: okleina Nat. Satin (pozostałe kolory) 75 | **92,25**
- ościeżnica: okleina Nat. Orzech 50 | **61,50**
- profil ośc. metalowej do Nakładki PROJEKT 50 | **61,50**
- profil ościeżnicy metalowej od 101 do 150 mm 75 | **92,25**
- profil ościeżnicy metalowej od 151 do 270 mm 151 | **185,73**
- profil ościeżnicy metalowej od 271 do 390 mm 226 | **277,98**
- klamka z szyldem SAFE (str. 184)





08

# DRZWI ZEWNĘTRZNE WEJŚCIOWE, PASYWNE, ENERGOOSZCZĘDNE

Steel SAFE  
Steel ENERGY PROTECT  
Steel ARCTIC PASSIVE  
Eco POLAR  
Eco POLAR PASSIVE

Więcej szczegółowych informacji  
znajdziesz w KATALOGU DRZWI ZEWNĘTRZNE

[porta.com.pl/do-pobrania](http://porta.com.pl/do-pobrania)



PRODUKTY  
PORTA STEEL



Drzwi stalowe z kolekcji Steel to innowacyjna technologia.  
Zestaw idealnie skrojonych wartości budujących najwyższą jakość.  
Drzwi drewniane Eco POLAR PASSIVE to doskonałe  
rozwiązanie do domów pasywnych.

# Steel SAFE, ENERGY PROTECT

Zamki antywłamaniowe klasa 3 lub 4, Przeszklenie antywłamaniowe klasa P4

od 1199,- | **1474,77\***

cena drzwi SAFE netto | brutto (PLN)



Steel SAFE E.1, Dąb Winchester

Antywłamaniowość RC2/RC3\*

Przenikalność cieplna  $U_d = 1.1 \div 1.7^*$

**$U_d = 1.1^*$**   
**W/m<sup>2</sup>K**

WSPÓŁCZYNNIK  
PRZENIKALNOŚCI  
CIEPLNEJ

## W cenie kompletu drzwi

- skrzydło
- ościeżnica
- próg
- klamka
- wkładka patentowa



BLACHA  
OCYNKOWANA

PRODUKT  
PORTA STEEL



Steel ENERGY PROTECT C.1, Dąb Winchester



model A.0



model B.1



model C.1



model D.1



model E.1



model F.1

\* Dotyczy drzwi pełnych. Szczegółowe wyniki badań dostępne w zakładce DO POBRANIA na stronie [www.porta.com.pl](http://www.porta.com.pl)

**PROMOCJA**  
**-15%**

\* promocja zgodna z regulaminem dostępnym na stronie [www.porta.com.pl/do-pobrania](http://www.porta.com.pl/do-pobrania)



## KOLORYSTYKA

### Farba Poliestrowa ★★★★★☆

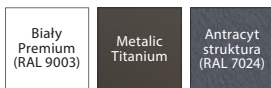

### Błacha Stalowa Laminowana PCV ★★★★★☆

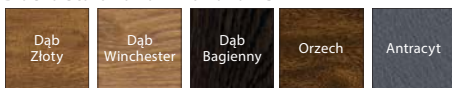

Dostosuj kolor do indywidualnych potrzeb i złóż zapytanie przez Porta KONTRAKT. Szczegóły dot. zamówień niestandardowych, *patrz str. 210.*

Cennik oraz szczegółowe informacje dotyczące drzwi znajdują się w katalogu DRZWI ZEWNĘTRZNE oraz DRZWI STALOWE ZEWNĘTRZNE I OBIEKTOWE

[porta.com.pl/do-pobrania](http://porta.com.pl/do-pobrania)



Ościeżnica stalowa Thermo



Hak – ryglowanie górne / dolne



Zamek listwowy

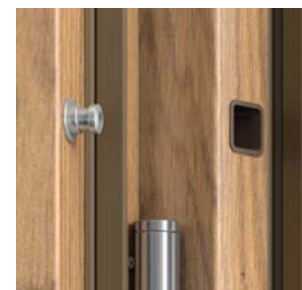

4 bolce antywyważeniowe

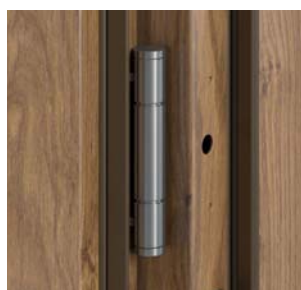

3 zawiasy trójelementowe

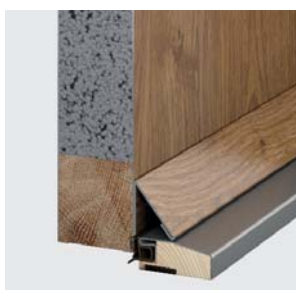

Wypełnienie – ekspandowany polistyren



Przeszklenie – zestaw trzyszybowy klasa P4



Próg termiczny - obniża współczynnik przenikania ciepła

## PODSTAWOWE INFORMACJE

### Drzwi SAFE (grubość skrzydła 54 mm)

- Antywłamaniowość RC2 lub RC3 (dotyczy skrzydeł pełnych)
- Dwa niezależne zamki LOB lub zamek hakowy Winkhaus STV
- Ościeżnica Kątowa Duża lub Thermo
- Próg ze stali nierdzewnej z perforacją lub ciepły próg
- Trzy zawiasy trójelementowe
- Cztery bolce antywyważeniowe
- Klamka OPAL lub SAFE
- Wkładki patentowe LOB lub WILKA
- Regulowany zaczep zamka

## PODSTAWOWE INFORMACJE

### Drzwi ENERGY PROTECT (grubość skrzydła 66 mm)

- Antywłamaniowość RC3 (dotyczy skrzydeł pełnych)
- Zamek hakowy Winkhaus STV
- Ościeżnica Thermo
- Ciepły próg ze stali nierdzewnej
- Trzy zawiasy trójelementowe
- Cztery bolce antywyważeniowe
- Klamka SAFE
- Wkładka patentowa WILKA
- Regulowany zaczep zamka

# Steel ARCTIC PASSIVE

Zamki antywłamaniowe klasa 4, Przeszklenie antywłamaniowe klasa P4

od 2299,- | **2827,77\***

cena skrzydła netto | brutto (PLN)



Steel ARCTIC PASSIVE B.1 Antracyt Struktura

Antywłamaniowość RC3\*

Przenikalność cieplna  $U_d=1,0\div 1,2^*$

**$U_d=1,0^*$**   
**W/m<sup>2</sup>K**

WSPÓŁCZYNNIK  
PRZENIKALNOŚCI  
CIEPLNEJ

## W cenie kompletu drzwi

- skrzydło
- ościeżnica
- próg ThermoControl
- klamka
- wkładka patentowa



Steel ARCTIC PASSIVE D.1 Antracyt Struktura



model A.0



model B.1



model C.1



model D.1



model E.1



model F.1

\* Dotyczy drzwi pełnych. Szczegółowe wyniki badań dostępne w zakładce DO POBRANIA na stronie [www.porta.com.pl](http://www.porta.com.pl)

PROMOCJA  
-15%

\* promocja zgodna z regulaminem dostępnym  
na stronie [www.porta.com.pl/do-pobrania](http://www.porta.com.pl/do-pobrania)



## KOLORYSTYKA

### Farba Poliestrowa ★★★★★

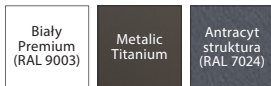

### Blacha Stalowa Laminowana PCV ★★★★★



Dostosuj kolor do indywidualnych potrzeb i złóż zapytanie przez Porta KONTRAKT. Szczegóły dot. zamówień niestandardowych, patrz str. 210.

Cennik oraz szczegółowe informacje dotyczące drzwi znajdują się w katalogu  
DRZWI ZEWNĘTRZNE oraz  
DRZWI STALOWE ZEWNĘTRZNE I OBIEKTOWE

[porta.com.pl/do-pobrania](http://porta.com.pl/do-pobrania)

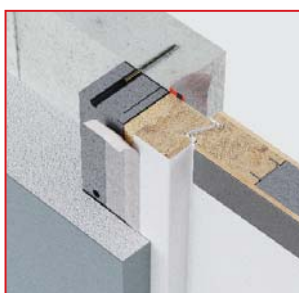

#### POLECAMY!

Zestaw do ciepłego montażu pozwala w pełni wykorzystać walory izolacyjne drzwi ARCTIC Passive, patrz str. 185.



Ościeznica drewniana



Hak - ryglowanie górne / dolne



Zamek listwowy wielopunktowy hakowo-zasuwkowy



Listwa zaczepowa regulowana



4 bolce antywyważeniowe



3 zawiasy 3D w kolorze srebrnym



Przeszklenie - zestaw trzyszybowy klasa P4



Ciepły próg Porta ThermoControl

## PODSTAWOWE INFORMACJE

Drzwi ARCTIC PASSIVE (grubość skrzydła 56 mm)

- Antywłamaniowość RC3 (dotyczy skrzydeł pełnych)
- Zamek hakowy Winkhaus STV
- Ościeznica drewniana
- Ciepły próg Porta ThermoControl
- Trzy zawiasy 3D w kolorze srebrnym
- Cztery bolce antywyważeniowe
- Kłamka SAFE
- Wkładka patentowa WILKA
- Regulowana listwa zaczepowa zamka

\* Szczegółowe wyniki badań dostępne w zakładce DO POBRANIA na stronie [www.porta.com.pl](http://www.porta.com.pl)



# Eco POLAR, Eco POLAR PASSIVE

Zamki antywłamaniowe klasa 4, Przeszklenie antywłamaniowe klasa P4

od 3399,- | **4180,77**

cena drzwi netto | brutto (PLN)



Eco POLAR PASSIVE A.5, Biały

## Bądź Eco oszczędzaj energię

Drzwi z kolekcji Eco to innowacyjna technologia. Zestaw idealnie skrojonych wartości budujących najwyższą jakość. Drzwi Eco POLAR PASSIVE to doskonałe rozwiązanie do domów pasywnych.

**Ud=0.7\***  
**W/m²K**

WSPÓŁCZYNNIK  
PRZENIKALNOŚCI  
CIEPLNEJ



Eco POLAR PASSIVE C.3 panel szklany obustronny Dąb 6 (biały)



pełne



model A.1



model A.2



model A.3



model A.4



model A.5



model C.3  
panel szklany  
obustronny



model C.4  
panel szklany  
obustronny

### PRZYKŁADY NAŚWIETLI



PODWÓJNE  
do drzwi prawych



PRAWY PEŁNE  
do drzwi prawych

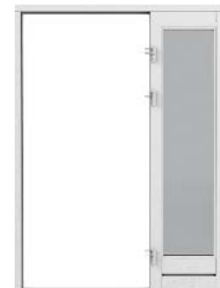

PRAWY  
do drzwi prawych

Stronę naświetla określamy patrząc od strony widoczności zawiasów.

\* Dotyczy drzwi pełnych. Szczegółowe wyniki badań dostępne w zakładce DO POBRANIA na stronie [www.porta.com.pl](http://www.porta.com.pl)

## KOLORYSTYKA

### Lakier wodny zewnętrzny ★★★★★☆



Dostosuj kolor do indywidualnych potrzeb i złóż zapytanie przez Porta KONTRAKT. Szczegóły dot. zamówień niestandardowych, patrz str. 210.

## CENNIK NETTO | BRUTTO PLN (zwróć uwagę na DOPLĄTY)

	Eco POLAR	Eco POLAR PASSIVE
<b>pełne</b>	3399   <b>4180,77</b>	3799   <b>4672,77</b>
<b>A.1 – A.3</b>	4099   <b>5041,77</b>	4299   <b>5287,77</b>
<b>A.4</b>	4499   <b>5533,77</b>	4699   <b>5779,77</b>
<b>A.5</b>	3899   <b>4795,77</b>	4299   <b>5287,77</b>
<b>C.3</b>	4649   <b>5718,27</b>	5049   <b>6210,27</b>
<b>C.4</b>	5459   <b>6714,57</b>	5859   <b>7206,57</b>

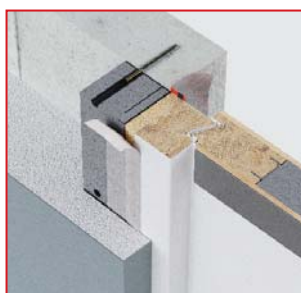

### POLECAMY!

Zestaw do ciepłego montażu pozwala w pełni wykorzystać walory izolacyjne drzwi Eco, patrz str. 185.

### WAŻNE!

Ramka ze stali nierdzewnej z jednej strony (zewnętrznej).



Dwukomorowe przeszklenie antywłamaniowe klasy P4 i ramka ze stali nierdzewnej



Wręg francuski od strony zawiasowej



Dwa zamki wielopunktowe Antywłamaniowe klasy 4



Ciepły próg Porta ThermControl\*\*

## KONSTRUKCJA SKRZYDŁA

Konstrukcja płytowa wykonana z klejonej dębowej. Powierzchnia pokryta okleiną naturalną. W ramie skrzydła znajduje się profil stalowy zwiększający sztywność konstrukcji. Zestaw szybowy dwukomorowy (U=0,5 Wm<sup>2</sup>K) reflex brąz. Ramka przeszklenia ze stali nierdzewnej z jednej strony drzwi. Próg wykonany z klejonej dębowej i stali nierdzewnej.

### Eco POLAR PASSIVE

- Grubość skrzydła 79 mm
- Trzy uszczelki po obwodzie.

### Eco POLAR

- Grubość skrzydła 68 mm
- Dwie uszczelki po obwodzie.

## AKCESORIA W CENIE DRZWI

- Dwa niezależne zamki antywłamaniowe klasy 4 dostosowane pod dwie wkładki patentowe
- Trzy zawiasy 3D z możliwością regulacji w trzech płaszczyznach
- Ciepły próg – Porta ThermControl\*\*
- Wkładka montażowa
- W modelach z przeszkleniem zastosowano zestaw szybowy ciepły
- Ościeżnica z klejonej dębowej

## OŚCIEŻNICE

- Ościeżnica (gr. 93 mm) wykonana jest z klejonej dębowej wielowarstwowej.
- Wręg francuski od strony zawiasowej, który uniemożliwia wyważenie drzwi.

\*\* Zastrzeżona nazwa marketingowa.

## UWAGI

- Szczegółowe parametry przenikalności cieplnej, patrz str. 194.
- **Porta Synergy\*\*** W przypadku montażu z zaświeczeniem (ami), rama zaświeczeniowa w połączeniu z belką górną zespoloną i dolną z progim stanowią część ościeżnicową.
- Innowacyjna metoda łączenia zaświeczeni eliminuje mostki termiczne i upraszcza system montażu.
- Wzory C4, C3 występują bez okapnika.

## DOPLĄTY

- rozmiar „100” 350 | **430,50**
- zestaw z jednym zaświeczeniem 3 387 | **4 166,01**
- zestaw z dwoma zaświeczeniami 5 474 | **6 733,02**

STWÓRZ SWÓJ WŁASNY IDEALNY PAKIET, DOSTOSOWANY DO TWOICH POTRZEB, ZE WSZYSTKICH DOSTĘPNYCH AKCESORIÓW (więcej informacji na stronie [www.porta.com.pl/do-pobrania](http://www.porta.com.pl/do-pobrania))

## CENY

- zawias Premium Simonswerk serii 4000 (trzy szt.) 269 | **330,87**
- zamek listwowy z mechanizmem dociskowym Winkhaus STV 99 | **121,77**
- mini rozeta\* 19 | **23,37**
- pochwyty jednostronny prosty o dł. 1500 mm\*\* 379 | **466,17**
- pochwyty jednostronny prosty o dł. 900 mm 325 | **399,75**
- pochwyty jednostronny gięty o dł. 900 mm 369 | **453,87**
- nakładki na zawiasy (kpl. na jedną sztukę) 14 | **29,52**
- klamka jednostronna i rozeta CORTES w kolorze srebrnym 239 | **170,97**
- klamka dwustronna i rozeta CORTES w kolorze srebrnym 153 | **188,19**

\* dostępny tylko w kolekcji Eco Polar Passive

\*\* dostępny tylko w kolekcjach Eco Polar i Eco Polar Passive





09

# DRZWI TECHNICZNE STALOWE

Uniwersalne drzwi do pom. gospodarczych  
Metal BASIC, Metal BASIC PLUS  
Metal SOLID  
Metalowe EI 30  
Metalowe EI 60, 37 dB

Więcej szczegółowych informacji znajdziesz w  
KATALOGU DRZWI STALOWYCH

[porta.com.pl/do-pobrania](http://porta.com.pl/do-pobrania)



PRODUKTY  
PORTA STEEL

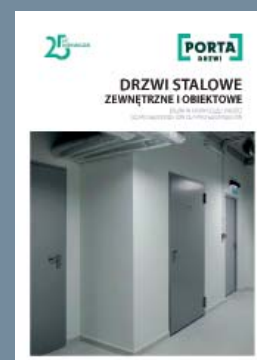

Drzwi metalowe produkowane w naszej najnowszej fabryce w Elku PORTA STEEL, posiadają bardzo szeroką gamę zastosowań: od pomieszczeń gospodarczych i piwnicy, przez inwestycję kończąc na drzwiach przeciwpożarowych o ognioodporności do 60 minut.

# Uniwersalne drzwi do pom. gospodarczych

od 334,- | **410,82**

cena kompletu netto | brutto (PLN)



Ocynkowane, solidne drzwi uniwersalne sprawdzą się doskonale w pomieszczeniach gospodarczych, przemysłowych, a także w piwnicy, na strychu czy w komórkach lokatorskich.

Uniwersalne drzwi do pom. gospodarczych, popielate

prawe czy lewe?  
**uniwersalne!**



BLACHA  
OCYNKOWANA

PRODUKT  
PORTA STEEL

## W cenie kompletu drzwi

- skrzydło
- ościeżnica
- klamka
- zamek



Wzór Przemysłowy  
W.121254

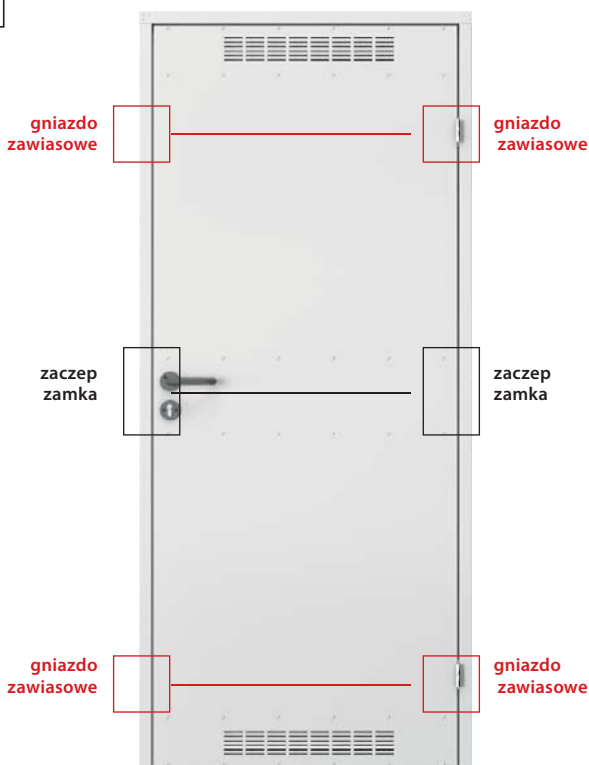

przód skrzydła



tył skrzydła



lewe / prawe



70 - 90



## KOLORYSTYKA

### Blacha ocynkowana ★★★★★☆



### Farba Poliestrowa ★★★★★☆

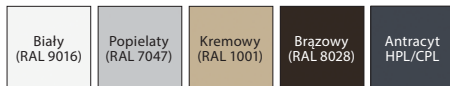

## CENNIK NETTO | BRUTTO PLN

MODELE	Blacha ocynkowana	Farba poliestrowa
pełne	334   <b>410,82</b>	385   <b>473,55</b>
model 2 (z wentylacją)	344   <b>423,12</b>	394   <b>484,62</b>



**4 ATUTY W 1  
ZOBACZ WIĘCEJ**



[www.porta.com.pl/dm/universalne\\_montaz.wmv](http://www.porta.com.pl/dm/universalne_montaz.wmv)



klamka



kratka wentylacyjna

### DRZWI ZAWIERAJĄ W KOMPLECIE

- Skrzydło (blacha lakierowana, ocynk)
- Kratka wentylacyjna (opcja)
- Dwa zawiasy czopowe standard
- Zamek pod wkładkę patentową
- Ekonomiczna, plastikowa klamka z szyldem okrągłym i rozetą
- Ościeżnica metalowa kątowna

### OŚCIEŻNICA

- Ościeżnica metalowa kątowna o szerokości profilu 48 mm. Wykonana z blachy stalowej, dwustronnie ocynkowanej ogniwo, o grubości 0,8 mm.

### UWAGI

- **AT-15-8081/2016, ITB Warszawa.**
- Dzięki symetrycznej konstrukcji drzwi i uniwersalnym okuciom (zamek, zawiasy), możliwość montażu jako prawe lub lewe.
- **Płyta metalowa ocynkowana wzmocniona na trzech poziomach.**

# Metal BASIC, Metal BASIC PLUS

od 399,- | **490,77**

cena kompletu netto | brutto (PLN)



Metal BASIC, Popielaty (RAL 7035)

Ekonomiczne rozwiązanie przy zachowaniu dobrych parametrów użytkowych. Konstrukcja z blachy ocynkowanej gwarantuje trwałość i niezawodność.

## W cenie kompletu drzwi wewnętrznych Metal BASIC

- skrzydło
- ościeżnica
- klamka
- konstrukcja z blachy ocynkowanej

## W cenie kompletu drzwi zewnątrznych Metal BASIC PLUS

- skrzydło
- ościeżnica
- próg
- klamka
- konstrukcja z blachy ocynkowanej

NOWOŚĆ

BLACHA  
OCYNKOWANAPRODUKT  
PORTA STEEL

Metal BASIC PLUS, Blacha Powlekana, Popielaty (RAL 7035)



zamek i klamka



kratka wentylacyjna

próg malowany proszkowo  
(Metal BASIC PLUS)

okapnik (Metal BASIC PLUS)

## KOLORYSTYKA

### Błacha ocynkowana ★★★★★☆



### Błacha powlekana ★★★★★☆

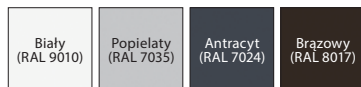

## CENNIK NETTO | BRUTTO PLN (zwróć uwagę na DOPŁATY)

Metal BASIC (wewnętrzne)		80	90	100
Skrzydło Metal BASIC "plaster miodu"	Błacha ocynkowana	279   <b>343,17</b>	299   <b>367,77</b>	329   <b>404,67</b>
	Błacha powlekana	329   <b>404,67</b>	349   <b>429,27</b>	379   <b>466,17</b>
Skrzydło Metal BASIC styropian	Błacha ocynkowana	339   <b>416,97</b>	359   <b>441,57</b>	389   <b>478,47</b>
	Błacha powlekana	389   <b>478,47</b>	409   <b>503,07</b>	439   <b>539,97</b>
Drzwi Metal BASIC "plaster miodu"	Błacha ocynkowana	399   <b>490,77</b>	419   <b>515,37</b>	449   <b>552,27</b>
	Błacha powlekana	449   <b>552,27</b>	469   <b>576,87</b>	499   <b>613,77</b>
Drzwi Metal BASIC styropian	Błacha ocynkowana	459   <b>564,57</b>	479   <b>589,17</b>	509   <b>626,07</b>
	Błacha powlekana	509   <b>626,07</b>	529   <b>650,67</b>	559   <b>687,57</b>

Metal BASIC PLUS (zewnątrzne)		80	90	100
Drzwi Metal BASIC PLUS styropian	Błacha powlekana	559   <b>687,57</b>	579   <b>712,17</b>	609   <b>749,07</b>



wypełnienie „plaster miodu”



wypełnienie styropian

### DRZWI ZAWIERAJĄ W KOMPLECIE

- Skrzydło (blacha o gr. 0,5 mm: ocynkowana lub ocynkowana pokryta poliestrem)
- Dwa zawiasy czopowe standard
- Zamek pod wkładkę patentową
- Komplet klamek z szyldami
- Ościeżnica (blacha ocynkowana)
- Próg (Metal BASIC PLUS)
- Okapnik (Metal BASIC PLUS) (patrz Dopląty)

### SKRZYDŁO ZAWIERA W KOMPLECIE

- Skrzydło
- Dwa zawiasy czopowe standard
- Zamek pod wkładkę patentową

### OŚCIEŻNICA

- Ościeżnica metalowa kątowna o szerokości profilu 44 mm (jak Kątowna Mała). Wykonana z blachy stalowej o gr. 1,2 mm, ocynkowana lub malowana proszkowo.
- Ościeżnica do drzwi Metal Basic wyposażona w uszczelkę przymykową, do drzwi Metal Basic PLUS w uszczelkę przymykową, uszczelniającą drzwi po całym obwodzie.
- Ościeżnica wykonana jako kierunkowa (prawa/lewa), do postawienia na gotowej posadzce.

### UWAGI

- Metal BASIC AT-15-8081/2016, ITB Warszawa drzwi wewnątrzlokalowe.
- Metal BASIC PLUS: PN-EN 14351-1+A1:2010 drzwi zewnętrzne.
- Drzwi Metal BASIC wykonane są w normie inwestycyjnej (patrz tabela wymiarów str. 191, tab 3).
- Skrzydło Metal BASIC wykonujemy w normie inwestycyjnej oraz polskiej.
- Drzwi Metal BASIC Plus otwierane do wewnątrz wyposażone są w okapnik (patrz Dopląty).

### DOPŁATY

- okapnik (Metal BASIC PLUS) 25 | **30,75**
- kratka wentylacyjna (Metal BASIC) 39 | **47,97**



## Zastosowanie drzwi

- przeznaczone do użytkowania w ciężkich warunkach eksploatacji
- pomieszczenia gospodarcze
- pomieszczenia przemysłowe
- zaplecza
- piwnice
- garaże
- warsztaty
- hale przemysłowe
- nowoczesne wnętrza mieszkalne i biurowe (loft design)

Metal SOLID, pełne, Popielaty (RAL 7047)

## W cenie

- skrzydło
- konstrukcja z blachy ocynkowanej

**P**  
BLACHA  
OCYNKOWANA  
PRODUKT  
PORTA STEEL



Metal SOLID 1, Popielaty (RAL 7047)



pełne



model 1



model 2



model 3



model 4



model 5

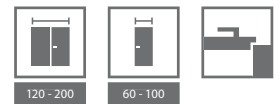

## KOLORYSTYKA

### Błacha ocynkowana ★★★★★☆



### Farba Poliesterowa ★★★★★☆

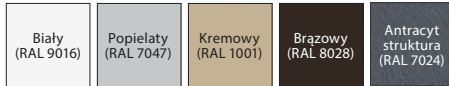

### Błacha Stalowa Laminowana PCV ★★★★★☆

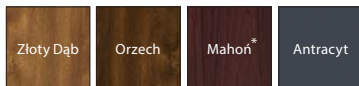

\* do wyczerpania zapasów

### Stal Kwasoodporna ★★★★★★



możliwość wykonania w kolorach niestandardowych z Porta KONTRAKT, szczegóły dot. zamówień niestandardowych, patrz str. 210.

## CENNIK NETTO | BRUTTO PLN (zwróć uwagę na DOPŁATY)

	Farba Poliesterowa	Farba Poliesterowa	Błacha Stalowa Laminowana PCV	Stal Kwasoodporna
wypełnienie: „plaster miodu”	ramka standard	ramka kwasoodporna 45°	ramka kwasoodporna 45°	ramka kwasoodporna
<b>pełne</b>	428   <b>526,44</b>	–	644   <b>792,12</b>	1218   <b>1498,14</b>
<b>1, 2, 3</b>	514   <b>632,22</b>	595   <b>731,85</b>	811   <b>997,53</b>	1415   <b>1740,45</b>
<b>4</b>	–	828   <b>1018,44</b>	1045   <b>1285,35</b>	1619   <b>1991,37</b>
<b>5</b>	644   <b>792,12</b>	725   <b>891,75</b>	941   <b>1157,43</b>	–

	Błacha ocynkowana styropian	Błacha Stalowa Laminowana PCV	Stal Kwasoodporna
wypełnienie: styropian	ramka standard	ramka kwasoodporna 45°	ramka kwasoodporna 45°
<b>pełne</b>	428   <b>526,44</b>	644   <b>792,12</b>	1259   <b>1548,57</b>
<b>4</b>	829   <b>1019,67</b>	1045   <b>1285,35</b>	1660   <b>2041,80</b>

	Farba Poliesterowa	Błacha Stalowa Laminowana PCV	Stal Kwasoodporna
wypełnienie: wełna mineralna	ramka standard	ramka kwasoodporna 45°	ramka kwasoodporna 45°
<b>pełne</b>	514   <b>632,22</b>	730   <b>897,90</b>	1345   <b>1654,35</b>



wypełnienie „plaster miodu”



wypełnienie styropian



wypełnienie wełna mineralna

### SKRZYDŁO ZAWIERA W KOMPLECIE

- Skrzydło (błacha lakierowana proszkowo o grubości 0,6 mm, ocynk)
- Dwa zawiasy czopowe standard (trzy zawiasy w skrzydle o wymiarze „100”)
- Zamek pod wkładkę patentową
- Szyba hartowana przezroczysta lub matowa

### DEDYKOWANE OŚCIEŻNICE

- Ościeżnica Kątowa MAŁA, Kątowa DUŻA Składana
- Ościeżnica REGULOWANA (standard), REGULOWANA PS „na kant”

### UWAGI

- Aprobata Techniczna AT-15-8081/2016, ITB Warszawa.
- **Skrzydła z wypełnieniem styropianowym nie są dostępne w wersji lakierowanej.**
- Dla skrzydeł pokrytych laminatem PCV, przeszklenie tylko z ramką płaską nierdzewną.
- Możliwość dowolnego zestawienia wymiarów skrzydeł w drzwiach podwójnych.
- Skrzydła podwójne z blachy nierdzewnej dostępne tylko w ofercie Porta KONTRAKT.

### DOPLATY

- rozmiar „100” (skrzydła z blachy ocynkowanej) 50 | **61,50**
- rozmiar „100” (skrzydła z blachy kwasoodpornej) 132 | **162,36**
- Farba Poliesterowa oraz Błacha Laminowana PCV: kolor Antracyt 29 | **35,67**
- tuleje lub kratka wentylacyjna (skrzydła z blachy ocynkowanej) 39 | **47,97**
- **3** kratka wentylacyjna z blachy nierdzewnej
- klamka z szyldem (EDEL) (str. 182)

# Metalowe EI 30, EI 60

od 920,- | **1131,60**

cena kompletu netto | brutto (PLN)



EI 30

Ognioodporność 30 min.

EI 60

Ognioodporność 60 min.

Dymoszczelność

Izolacyjność akustyczna  $R_w=40$  dB\*

Metalowe EI 30, model 3, Antracyt (RAL 7024)

## W cenie

- skrzydło
- ościeżnica
- klamka
- konstrukcja z blachy ocynkowanej

## DRZWI EI 60 występują w dwóch typach:

Standard:

- ognioodporność 60 min.
- klasa mechaniczna 3

Typ 1:

- cechy drzwi typu Standard
- dymoszczelność Sa, Sm
- klasa izolacyjności akustycznej  $R_w=37$  dB (37-41 dB)

**P**  
BLACHA  
OCYNKOWANA  
PRODUKT  
PORTA STEEL



Metalowe EI 30, model 1, Popielaty (RAL 7047)



EI 30 pełne

EI 30 model 1

EI 30 model 2

EI 30 model 3



EI 60 pełne

EI 60 model 1

EI 60 model 2

EI 60 model 3

\* Szczegółowe wyniki badań dostępne w zakładce DO POBRANIA na stronie [www.porta.com.pl](http://www.porta.com.pl)

AKTUALNE CENY I SZCZEGÓŁOWA OFERTA DOSTĘPNA RÓWNIEŻ NA [www.porta.com.pl](http://www.porta.com.pl) oraz w katalogu inwestycyjnym





## KOLORYSTYKA

### Farba Poliestrowa ★★★★★☆

Biały (RAL 9016)	Popielaty (RAL 7047)	Kremowy (RAL 1001)	Brazowy (RAL 8028)	Antracyt struktura (RAL 7024)
---------------------	-------------------------	-----------------------	-----------------------	-------------------------------------



możliwość wykonania w kolorach niestandardowych z Porta KONTRAKT, szczegóły dot. zamówień niestandardowych, patrz str. 210.

### PRZEZNACZENIE DRZWI METALOWYCH EI30, EI60:

- budynki użyteczności publicznej
- hotele, pensjonaty
- drzwi do kotłowni
- drzwi do garaży

## CENNIK NETTO | BRUTTO PLN (zwróć uwagę na DOPŁATY)

EI 30	Typ Standard
<b>pełne</b>	920   <b>1131,6</b>
<b>1, 2, 3</b>	1623   <b>1996,29</b>

EI 60	Typ Standard	Typ I
<b>pełne</b>	1164   <b>1431,72</b>	1314   <b>1616,22</b>
<b>1</b>	2577   <b>3169,71</b>	2727   <b>3354,21</b>
<b>2</b>	1897   <b>2333,31</b>	2047   <b>2517,81</b>
<b>3</b>	2097   <b>2579,31</b>	2247   <b>2763,81</b>



zawias samodomykający



zamek

### AKCESORIA W CENIE SKRZYDŁA

- Dwa zawiasy trójelementowe, jeden z nich jest zawiasem nośnym, a drugi dzięki zamieszczonej w nim sprężynie umożliwia samozamykanie drzwi
- Zamek wpuszczany zapadkowy pod wkładkę patentową
- Kołek antywyważeniowy
- Komplet klamek z szyldami (zamawiane oddzielnie)
- Szyba ognioodporna przezroczysta

### OŚCIEŻNICE

- Ościeżnica metalowa kątowa o szerokości profilu 84 mm (EI30) oraz 110 mm (EI60). Wykonana z blachy stalowej, dwustronnie ocynkowanej ogniowo, o grubości 1,5 mm. Wyposażona w próg ze stali nierdzewnej (dotyczy typ 1), uszczelkę przemykową oraz uszczelkę pęczniącą.
- Możliwość zamówienia ościeżnicy metalowej w dwóch wersjach:
  - ościeżnica kierunkowa (prawa/lewa) – do postawienia na gotowej posadzce – poziom „0”, próg za dopłatą (EI 30 i EI 60).
  - ościeżnica uniwersalna – do zalania w wylewce posadzki – poziom „-30” – wyposażona w element progowy (EI 30).

### UWAGI

- **Drzwi metalowe EI30, EI60 – Aprobata Techniczna AT-15-7236/2016, ITB Warszawa.**
- Certyfikat Zgodności nr ITB-2285/W, ITB Warszawa.
- W przypadku zastosowania innych okuć niż proponowane przez firmę PORTA, należy kierować się wytycznymi zawartymi w karcie gwarancyjnej.
- W celu spełnienia warunków aprobaty dla drzwi do użytku zewnętrznego, we wzorach przeszklonych konieczne jest zastosowanie szyby o specjalnych parametrach – cena i termin realizacji do uzgodnienia z działem Kontraktów Porta, (patrz str. 210).

### DOPŁATY

- rozmiar „100” dla skrzydeł metalowych EI60 100 | **123,00**
- wizjer ognioodporny 55 | **67,65**
- próg metalowy (EI 30) 70 | **86,10**
- wzmocnienie pod dodatkowy samozamykacz 65 | **79,95**



# OŚCIEŻNICE NAŚWIETLA

MINIMAX

Porta SYSTEM, Porta SYSTEM GK

Porta SYSTEM ELEGANCE

LEVEL

Porta RENOVA

Villadora RETRO

Villadora MODERN

Naświetla

Bogata w nietypowe rozwiązania i szeroka oferta ościeżnic Porta z pewnością spotka się z Państwa aprobatą. Dla utrzymania właściwych parametrów charakterystycznych dla drzwi wejściowych, technicznych i metalowych konieczne jest stosowanie kompatybilnej ościeżnicy z oferty Porta.

## Ościeżnica stała do skrzydeł przylgowych

Ościeżnice polecane do zastosowania wszędzie tam, gdzie nie jest wymagana regulacja przy zakresie muru.

Ościeżnice 100 mm stanowią komplet do wszystkich skrzydeł wewnątrzlokalowych.

Ościeżnice 60 mm dostępne do skrzydeł wewnątrzlokalowych w okleinie Portadecor i Portasynchro 3D.

### KOLORYSTYKA

Portadecor  
Portasynchro 3D  
Super Matt

★★★

Portadur  
Okleina Premium  
Naturalna Select  
Naturalna Dąb, Orzech, Jesion  
Naturalna Dąb Satin  
Farba Akrylowa UV

★★★★

Portaperfect 3D  
CPL HQ 0,2 mm  
Gładstone

★★★★★

Próbki kolorów patrz str. 200 – 207.



### PRZEKRÓJ OŚCIEŻNICY



60 mm,  
wersja podstawowa  
(bez listew maskujących)



60 mm,  
okleina syntetyczna  
(z listwami maskującymi)



100 mm,  
okleina syntetyczna  
(łączenie listew prostych  
pod kątem 90°) lub naturalna  
(łączenie listew prostych  
pod kątem 45°)



100 mm,  
okleina syntetyczna  
lub naturalna  
(z listwami maskującymi  
zaokrąglonymi)

## CENNIK NETTO | BRUTTO PLN (zwróć uwagę na DOPLĄTY)

MODELE	Portadecor (Dąb Monaco 1, 2, 3)	Portadecor (pozostałe kolory), Portasynchro 3D	Portaperfect 3D	Super Matt, Portadur, CPL HQ gr. I	Okleina Premium, Gladstone	Farba Akrylowa UV	Okleiny Naturalne
<b>MINIMAX 60 mm</b>	–	149   <b>183,27</b>	–	–	–	–	–
<b>MINIMAX 100 mm</b>	139   <b>170,97</b>	149   <b>183,27</b>	179   <b>220,17</b>	229   <b>281,67</b>	279   <b>343,17</b>	359   <b>441,57</b>	359   <b>441,57</b>
<b>Listwy płaskie *</b>	49   <b>60,27</b>	49   <b>60,27</b>	56   <b>68,88</b>	66   <b>81,18</b>	80   <b>98,40</b>	106   <b>130,38</b>	129   <b>158,67</b>
<b>Listwy zaokrąglone *</b>	55   <b>67,65</b>	55   <b>67,65</b>	60   <b>73,80</b>	70   <b>86,10</b>	84   <b>103,32</b>	106   <b>130,38</b>	129   <b>158,67</b>
<b>Ćwierćwałek **</b>	13   <b>15,99</b>	15   <b>18,45</b>	17   <b>20,91</b>	17   <b>20,91</b>	22   <b>27,06</b>	39   <b>47,97</b>	49   <b>60,27</b>

Cena ościeżnicy, listew oraz dopłaty do drzwi dwuskrzydłowych +50%

\* Komplet na jedną stronę.

\*\* Cena za 1 szt. długości 2150 mm.

Ościeżnice są dostępne w wersji nielakierowanej (do wykończenia samodzielnego) w cenie niższej o 11 zł (netto) od ceny ościeżnicy polakierowanej pojedynczej oraz o 16 zł (netto) od podwójnej. Listwy w wersji nielakierowanej w cenie niższej o 6 zł (netto) od ceny kompletu listew polakierowanych pojedynczych oraz o 9 zł (netto) – od podwójnych.

Ościeżnice, listwy maskujące i ćwierćwałek są dostępne również w okleinie syntetycznej do samodzielnego lakierowania – w cenie ościeżnic i listew w okleinie drewnopodobnej Portadecor.

## PRZYKŁADY MONTAŻU

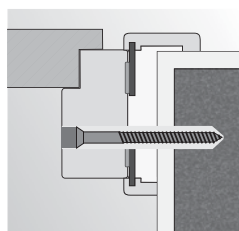

montaż na piankę i kotwy w ścianie murowanej

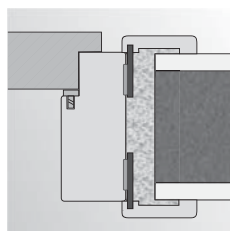

montaż na piankę w ścianie murowanej

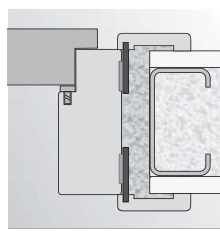

montaż na piankę w ścianie z płyty kartonowo-gipsowej

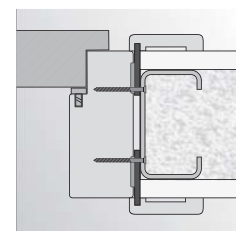

montaż na wkręty w ścianie z płyty kartonowo-gipsowej

### KONSTRUKCJA OŚCIEŻNICY

Ościeżnica składa się z:

- belki poziomej oraz dwóch belek pionowych wykonanych z MDF-u, wyposażonych w odpowiednie okucia i akcesoria,
  - listew opaskowych (wyposażenie za dopłatą),
  - ćwierćwałka (wyposażenie za dopłatą).
- Ościeżnica jest produkowana i dostarczana do Klienta w postaci kompletu elementów przeznaczonych do składania na miejscu budowy.
- Ościeżnica MINIMAX dla skrzydeł Porta GRANDE oklejona folią gruntującą oraz wykończona emalią RAL utwardzaną UV.

### AKCESORIA – W CENIE OŚCIEŻNICY MINIMAX 60 MM

(dostępne tylko w okleinach Portadecor oraz Portasynchro 3D)

- Dwa lub trzy zawiasy czopowe standard lub zawiasy PRIME za dopłatą
- Trzy zawiasy w ościeżnicy o wymiarze „100”
- Odbojniki
- Dyble, zaślepki
- Nakładki zabezpieczające dół ościeżnicy przed zawilgoceniem

### AKCESORIA – W CENIE OŚCIEŻNICY MINIMAX 100 MM

Okleiny syntetyczne:

- Dwa lub trzy zawiasy czopowe standard lub zawiasy PRIME za dopłatą
- Trzy zawiasy w ościeżnicy o wymiarze „100” oraz we wszystkich rozmiarach ościeżnicy w okleinie Portadur

Okleiny naturalne:

- Trzy zawiasy PRIME

- Trzy komplety zawiasów PRIME w ościeżnicy o wymiarze „90” i „100”
- Uszczelka gumowa na obwodzie ościeżnicy
- Nakładki zabezpieczające dół ościeżnicy przed zawilgoceniem

### ROZMIAR OŚCIEŻNICY, patrz str. 190, Tabela 1

Szerokość 60 mm oraz szerokość 100 mm.  
„60”, „70”, „80”, „90”, „100” i dowolna kombinacja tych rozmiarów przy drzwiach dwuskrzydłowych.

### UWAGI

- Krajowa Ocena Techniczna ITB-KOT-2018/0358 wydanie 1.
- Montaż ościeżnicy należy wykonać w pomieszczeniach z ostatecznie wykończonymi ścianami (np. tapety) i podłogą (np. parkiet).
- Ościeżnicę o szerokości 100 mm można również zamawiać w wersji „tunel” (tj. wykonaną bez wrębu oraz uszczelki, zawiasów i zaczepu zamka).
- MINIMAX 60 mm bez kolorów Jesion Capri.
- Ościeżnice i listwy są dostępne w wersji nielakierowanej (do wykończenia samodzielnego).

### DOPLĄTY

- ościeżnica: kolory w okleinie CPL 0,2 mm – GRUPA II 50 | **61,50**
- ościeżnica: okleina Nat. Orzech 50 | **61,50**
- ościeżnica: okleina Nat. Dąb Satin Biały 75 | **92,25**
- listwy: okleina Nat. Dąb Satin Biały 19 | **23,37**
- ćwierćwałek: okleina Nat. Dąb Satin Biały 9 | **11,07**
- zawiasy PRIME 20 | **24,60**

# Porta SYSTEM, Porta SYSTEM GK

od 239,- | **293,97**

cena ościeżnicy netto | brutto (PLN)

## Porta SYSTEM

Ościeżnica regulowana z listwami 60 mm oraz 80 mm. Łatwa w montażu ościeżnica regulowana Porta SYSTEM stanowi komplet wraz ze wszystkimi rodzajami skrzydeł wewnątrzlokowych.

Moduł Retro pozwoli Państwu uzyskać zupełnie odmienną i nową stylizację drzwi.

## Porta SYSTEM GK

Ościeżnica regulowana dedykowana skrzydłom szklanym wykonanym w Polskiej Normie. Tylko tak dobrany komplet gwarantuje wysokie parametry użytkowe i satysfakcję z zakupu.

### KOLORYSTYKA

Portadecor  
Portasynchro 3D  
Super Matt

★★★

Portadur  
Okleina Premium  
Naturalna Select  
Naturalna Dąb, Orzech, Jesion  
Naturalna Dąb Satin  
Farba Akrylowa UV

★★★★

Portaperfect 3D  
CPL HQ 0,2 mm  
Gładstone

★★★★★

Próbki kolorów patrz str. 200 – 207.

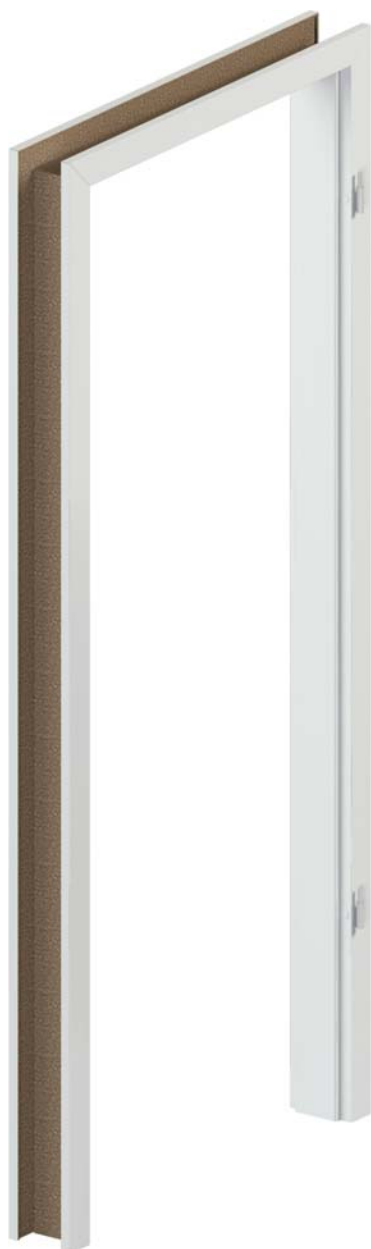

### PRZEKRÓJ OŚCIEŻNICY



Porta SYSTEM



Porta SYSTEM  
+ Panel Regulujący®



Porta SYSTEM  
+ Moduł RETRO

### ZAKRES REGULACJI OŚCIEŻNICY



minimum



maksimum

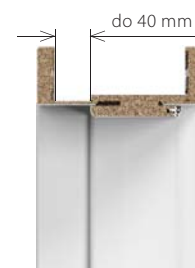

maksimum  
ościeżnica z szerokim piórem  
opcja za dopłatą

### ZAKRES SZEROKOŚCI PANELU REGULUJĄCEGO

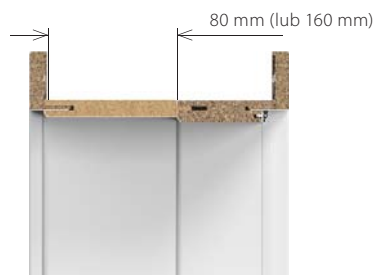

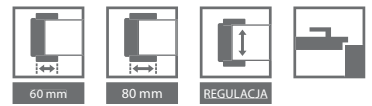

## CENNIK NETTO | BRUTTO PLN (zwróć uwagę na **DOPLĄTY**)

### Ceny ościeżnic PORTA SYSTEM, PORTA SYSTEM GK\*

ZAKRES SZEROKOŚCI MURU	Portadecor (Dąb Monaco 1,2,3)	Portadecor (pozostałe kolory), Portasynchro 3D	Super Matt, Portadur, Portaperfect 3D, CPL HQ gr. I	Okleina Premium, Gladstone	Farba Akrylowa UV	Okleiny Naturalne
<b>A</b>   75 ÷ 95	239   <b>293,97</b>	259   <b>318,57</b>	279   <b>343,17</b>	309   <b>380,07</b>	499   <b>613,77</b>	549   <b>675,27</b>
<b>B, C</b>   95 ÷ 115 120 ÷ 140	249   <b>306,27</b>	269   <b>330,87</b>	289   <b>355,47</b>	319   <b>392,37</b>	519   <b>638,37</b>	569   <b>699,87</b>
<b>D, E</b>   140 ÷ 160 160 ÷ 180	269   <b>330,87</b>	289   <b>355,47</b>	319   <b>392,37</b>	349   <b>429,27</b>	549   <b>675,27</b>	599   <b>736,77</b>
<b>F, G, H</b>   180 ÷ 200 200 ÷ 220 220 ÷ 240 240 ÷ 260	299   <b>367,77</b>	319   <b>392,37</b>	349   <b>429,27</b>	379   <b>466,17</b>	599   <b>736,77</b>	649   <b>798,27</b>
<b>I, J, K</b>   260 ÷ 280 280 ÷ 300	339   <b>416,97</b>	359   <b>441,57</b>	389   <b>478,47</b>	419   <b>515,37</b>	659   <b>810,57</b>	709   <b>872,07</b>

Cena ościeżnicy do drzwi dwuskrzydłowych +50%

\* Cena kompletu do drzwi szklanych = cena tafli + cena ościeżnicy Porta System GK + cena okuć

### Ceny Panelu Regulującego® do ościeżnicy Porta SYSTEM

ZAKRES SZEROKOŚCI MURU	Portadecor, Portasynchro 3D	Super Matt, Portadur, Portaperfect 3D, CPL HQ gr. I	Okleina Premium	Farba Akrylowa UV	Okleiny Naturalne
<b>typ A</b>   (80 mm) poziom	20   <b>24,60</b>	21   <b>25,83</b>	23   <b>28,29</b>	50   <b>61,50</b>	65   <b>79,95</b>
<b>typ B</b>   (160 mm) poziom	31   <b>38,13</b>	32   <b>39,36</b>	35   <b>43,05</b>	75   <b>92,25</b>	80   <b>98,40</b>
<b>typ A</b>   (80 mm) pion (kpl.)	57   <b>70,11</b>	59   <b>72,57</b>	64   <b>78,72</b>	100   <b>123,00</b>	125   <b>153,75</b>
<b>typ B</b>   (160 mm) pion (kpl.)	80   <b>98,40</b>	89   <b>109,47</b>	97   <b>119,31</b>	150   <b>184,50</b>	185   <b>227,55</b>

Cena poziomych paneli do drzwi dwuskrzydłowych +50%

### Ceny Modułu RETRO do ościeżnicy Porta SYSTEM (komplet na jedną stronę)

ZAKRES SZEROKOŚCI MURU	Portadecor, Portasynchro 3D	Super Matt, Portadur, Portaperfect 3D	Farba Akrylowa UV	Okleiny Naturalne
<b>korona</b>	112   <b>137,76</b>	117   <b>143,91</b>	125   <b>153,75</b>	243   <b>298,89</b>
<b>listwy ozdobne pion (kpl.)</b>	77   <b>94,71</b>	80   <b>98,4</b>	112   <b>137,76</b>	210   <b>258,30</b>
<b>komplet (korona + listwy)</b>	189   <b>232,47</b>	197   <b>242,31</b>	237   <b>291,51</b>	453   <b>557,19</b>

Cena korony do drzwi dwuskrzydłowych +50%

## KONSTRUKCJA OŚCIEŻNICY

Ościeżnica składa się z:

- belek głównych: poziomej oraz dwóch pionowych wykonanych z materiałów drewnopochodnych, i wyposażonych w niezbędne okucia i akcesoria
- listew opaskowych (60, 80 mm).

Ościeżnica Porta SYSTEM jest produkowana i dostarczana do Klienta w postaci kompletu elementów przeznaczonych do składania na miejscu budowy.

Porta SYSTEM dla skrzydeł Porta GRANDE oklejona folią gruntującą oraz wykończona emalią RAL utwardzaną UV.

## AKCESORIA – W CENIE OŚCIEŻNICY

Porta SYSTEM

Okleiny syntetyczne:

- Dwa lub trzy zawiasy czopowe standard lub zawiasy PRIME za dopłatą
- Trzy zawiasy w ościeżnicy o wymiarze „100” oraz we wszystkich rozmiarach ościeżnicy w okleinie Portadur
- Uszczelka gumowa na obwodzie ościeżnicy

Okleiny naturalne:

- Dwa lub trzy komplety zawiasów PRIME
- Trzy komplety zawiasów PRIME w ościeżnicy o wymiarze „90” i „100” oraz we wszystkich okleinach naturalnych select
- Uszczelka gumowa na obwodzie ościeżnicy

Porta SYSTEM GK

- Zaczep zamka (krótki)
- Uszczelka gumowa na obwodzie ościeżnicy
- Gniazda zawiasowe (kieszenie) 2 sztuki dla rozmiarów „60” ÷ „90”, 3 sztuki dla rozmiaru „100”

**UWAGA!** zawiasy nie są dostarczane w komplecie z ościeżnicą

## ROZMIAR OŚCIEŻNICY, patrz str. 190, Tabela 1

Porta SYSTEM

Dla zakresów szerokości muru (A-K) „60”, „70”, „80”, „90”, „100”, „110” i „120” ÷ „200” oraz jednoskrzydłowe „60” ÷ „90” z dostawką „40”<sup>1</sup>.

Porta SYSTEM GK

Dla zakresów szerokości muru (A-K) „60”, „70”, „80”, „90”, „100”

## UWAGI

- Krajowa Ocena Techniczna ITB-KOT-2018/0358 wydanie 1.
- Montaż ościeżnicy należy wykonać w pomieszczeniach z ostatecznie wykończonymi ścianami (np. tapety) i podłogą (np. parkiet).
- Ościeżnicę można również zamawiać w wersji „tunel” (tj. wykonaną bez wrębu oraz uszczelki, zawiasów i zaczepu zamka).
- Moduł RETRO niedostępny w pokryciu CPL HQ, Okleinie Premium oraz Gladstone.

## DOPLĄTY (OPCJE)

- ościeżnica: kolory w okleinie CPL 0,2 mm – GRUPA II 50 | **61,50**
- ościeżnica: okleina Nat. Orzech 50 | **61,50**
- ościeżnica: okleina Nat. Dąb Satin Biały 150 | **184,50**
- panel regulujący: okleina Nat. Dąb Satin Biały 25 | **30,75**
- korony: okleina Nat. Dąb Satin Biały 25 | **30,75**
- listwy ozdobne: okleina Nat. Dąb Satin Biały 19 | **23,37**
- zawiasy PRIME 20 | **24,60**
- wzmocnienie pod samozamykacz 39 | **47,97**

1 Dotyczy tylko ościeżnicy w naturalnej okleinie.

## Ościeżnica regulowana bezprzylgowa z listwami 80 mm

Ościeżnica wewnątrzlokalowa dedykowana skrzydłom drzwiowym przygotowanym w wersji bezprzylgowej. Łatwa w montażu ościeżnica regulowana.

### KOLORYSTYKA

Portadecor  
Portasynchro 3D  
Super Matt

★★★

Portadur  
Okleina Premium  
Naturalna Select  
Naturalna Dąb, Orzech, Jesion  
Naturalna Dąb Satin  
Farba Akrylowa UV

★★★★

Portaperfect 3D  
CPL HQ 0,2 mm  
Gładstone

★★★★★

Próbki kolorów patrz str. 200 – 207.

### PRZEKRÓJ OŚCIEŻNICY



profil ościeżnicy  
– szeroka listwa 80 mm

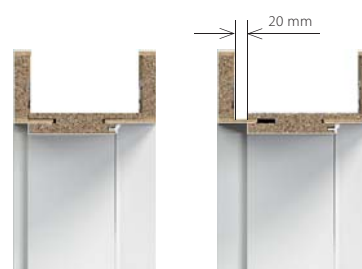

### OŚCIEŻNICA DEDYKOWANA DLA KOLEKCJI SKRZYDEŁ PORTA GRANDE

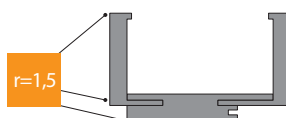

ościeżnica PS ELEGANCE  
dla kolekcji Porta GRANDE





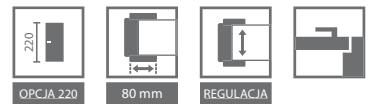

**CENNIK NETTO | BRUTTO PLN** (zwróć uwagę na **DOPLĄTY**)

ZAKRES SZEROKOŚCI MURU	Portadecor, Portasynchro 3D	Super Matt, Portadur, Portaperfect 3D, CPL HQ gr.I	Okleina Premium, Gladstone	Farba Akrylowa UV	Okleiny Naturalne
B, C 95 ÷ 115 120 ÷ 140	489   <b>601,47</b>	539   <b>662,97</b>	569   <b>699,87</b>	749   <b>921,27</b>	799   <b>982,77</b>
D, E 140 ÷ 160 160 ÷ 180	499   <b>613,77</b>	549   <b>675,27</b>	579   <b>712,17</b>	779   <b>958,17</b>	829   <b>1019,67</b>
F, G, H 180 ÷ 200 200 ÷ 220 220 ÷ 240	519   <b>638,37</b>	579   <b>712,17</b>	609   <b>749,07</b>	809   <b>995,07</b>	859   <b>1056,57</b>
I, J, K 240 ÷ 260 260 ÷ 280 280 ÷ 300	559   <b>687,57</b>	629   <b>773,67</b>	659   <b>810,57</b>	859   <b>1056,57</b>	909   <b>1118,07</b>

Cena ościeżnicy i dopłaty do drzwi dwuskrzydłowych +50%



zawias 3D (drzwi zamknięte)



nowy zawias 3D (drzwi otwarte)

**KONSTRUKCJA OŚCIEŻNICY**

Ościeżnica składa się z:

- belek głównych: poziomej oraz dwóch pionowych wykonanych z materiałów drewnopochodnych i wyposażonych w niezbędne okucia i akcesoria,
- listew opaskowych 80 mm.

Promień listwy kątownika „na kant” dla oklein naturalnych Standard, Select, Satin. Promień listwy kątownika 1,5 mm dla oklein: Portadecor, Portasynchro 3D, Portadur i Super Matt, Portaperfect 3D. Promień listwy kątownika 3 mm dla okleiny CPL HQ 0,2 mm. Ościeżnica Porta SYSTEM ELEGANCE jest produkowana i dostarczana do Klienta w postaci kompletu elementów przeznaczonych do składania na miejscu budowy. PS ELEGANCE dla skrzydeł Porta GRANDE oklejona folią gruntującą oraz wykończona emalią RAL utwardzaną UV.

**AKCESORIA – W CENIE OŚCIEŻNICY**

- Dwa komplety zawiasów regulowanych 3D
- Uszczelka gumowa na obwodzie ościeżnicy

**ROZMIAR OŚCIEŻNICY, patrz str. 190, Tabela 1**

- W dziesięciu zakresach szerokości muru, od 95 mm do 300 mm:
- „60”, „70”, „80”, „90”, „100”, „110” i „120” ÷ „200”.

**UWAGI**

- Krajowa Ocena Techniczna ITB-KOT-2018/0358 wydanie 1.
- Montaż ościeżnicy należy wykonać w pomieszczeniach z ostatecznie wykończonymi ścianami (np. tapety) i podłogą (np. parkiet).
- Ościeżnicę można również zamawiać w wersji „tunel” (tj. wykonaną bez wrębu oraz uszczelki, zawiasów i zaczepu zamka) – wyłącznie w okleinach naturalnych.
- Wymagany trzeci zawias w rozmiarze „100” i „110”.
- **Wysokość ościeżnicy 220 cm dostępna tylko w okleinie naturalnej. Trzeci zawias w standardzie (za wyjątkiem okleiny Naturalnej Select Orzech Classic).**

**DOPLĄTY**

- ościeżnica: kolory w okleinie CPL 0,2 mm - GRUPA II 50 | **61,50**
- ościeżnica: okleina Nat. Orzech 50 | **61,50**
- ościeżnica: okleina Nat. Dąb Satin Biały 150 | **184,50**
- trzeci zawias 3D 66 | **81,18**
- wzmocnienie pod samozamykacz 39 | **47,97**
- wysokość ościeżnicy 220 cm 200 | **246,00**
- listwy opaskowe 100 mm (dotyczy wysokości 220 cm) 150 | **184,50**

## Ościeżnica regulowana Przejdź na wyższy poziom

Ościeżnica regulowana z listwami 80 mm, bezprzylgowa z panelem górnym o wysokości 20 lub 100 cm.

### KOLORYSTYKA

Portadecor  
Portasynchro 3D  
Super Matt

★★★

Okleina Premium  
Farba Akrylowa UV

★★★★

Portaperfect 3D

★★★★★

Próbki kolorów patrz str. 200 – 207.

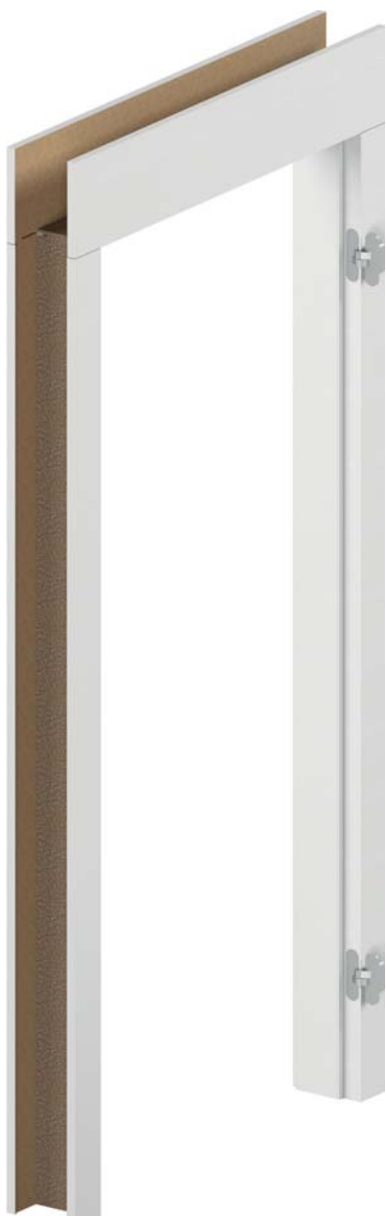

### PRZEKRÓJ OŚCIEŻNICY

Możliwość samodzielnego skrótu do wymaganej wysokości.

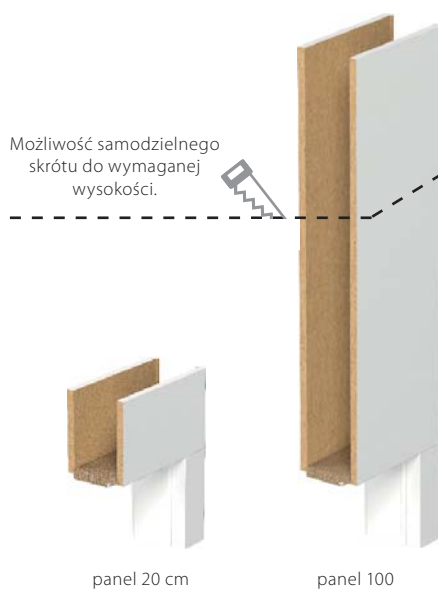

panel 20 cm

panel 100

### PRZEKRÓJ OŚCIEŻNICY

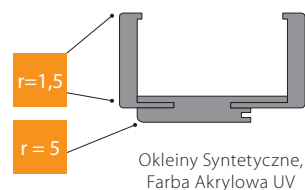

### ZAKRES REGULACJI OŚCIEŻNICY

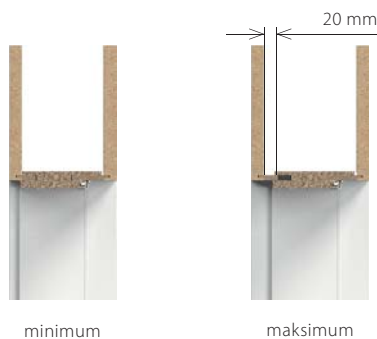

minimum

maksimum

\* bez paneli górnych



**CENNIK NETTO | BRUTTO PLN** (zwróć uwagę na **DOPLĄTY**)

**Ceny ościeżnic LEVEL**

ZAKRES SZEROKOŚCI MURU	Portadecor, Portasynchro 3D	Super Matt, Portaperfect 3D	Okleina Premium	Farba Akrylowa UV
<b>BAZA OŚCIEŻNICY</b>				
B, C 95 ÷ 115 120 ÷ 140	459   <b>564,57</b>	509   <b>626,07</b>	539   <b>662,97</b>	659   <b>810,57</b>
D, E 140 ÷ 160 160 ÷ 180	479   <b>589,17</b>	529   <b>650,67</b>	559   <b>687,57</b>	699   <b>859,77</b>
F, G, H 180 ÷ 200 200 ÷ 220 220 ÷ 240 240 ÷ 260	514   <b>632,22</b>	574   <b>706,02</b>	604   <b>742,92</b>	744   <b>915,12</b>
I, J, K 260 ÷ 280 280 ÷ 300	564   <b>693,72</b>	634   <b>779,82</b>	664   <b>816,72</b>	804   <b>988,92</b>

**PANELE GÓRNE**

200 mm (2x)	134   <b>164,82</b>	156   <b>191,88</b>	165   <b>202,95</b>	199   <b>244,77</b>
1000 mm (2x)	309   <b>380,07</b>	343   <b>421,89</b>	359   <b>441,57</b>	399   <b>490,77</b>
200 i 1000 mm (1/1)	222   <b>273,06</b>	250   <b>307,50</b>	262   <b>322,26</b>	299   <b>367,77</b>

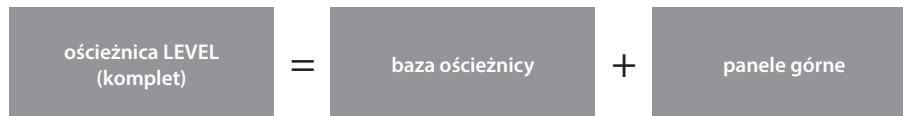

Zobacz montaż ościeżnicy LEVEL:  
[www.porta.com.pl/dm/montazosclevel.wmv](http://www.porta.com.pl/dm/montazosclevel.wmv)

**KONSTRUKCJA OŚCIEŻNICY**

Ościeżnica składa się z:

- belek głównych: poziomej (nadproże z piórami łączącymi panel) oraz dwóch pionowych wykonanych z materiałów drewnopochodnych i wyposażonych w niezbędne okucia i akcesoria,
  - listew opaskowych (80 mm),
  - 2 paneli poziomych (zamawiane jako osobna pozycja).
- Promień listwy kątownika 1,5 mm. Ościeżnica LEVEL jest produkowana i dostarczana do Klienta w postaci kompletu elementów przeznaczonych do składania na miejscu budowy. Ościeżnica LEVEL dla skrzydeł w Farbie Akrylowej UV oklejona folią gruntującą oraz wykończona emalią RAL utwardzaną UV. Usłojenie poziome jedynie dla kolorów Jesion Capri 1, 2, 3.

**AKCESORIA – W CENIE OŚCIEŻNICY**

- Dwa komplety zawiasów regulowanych 3D
- Uszczelka gumowa na obwodzie ościeżnicy

**ROZMIAR OŚCIEŻNICY, patrz str. 190, Tabela 1**

W dziesięciu zakresach szerokości muru, od 95 mm do 300 mm: „60”, „70”, „80”, „90”, „100”.

**UWAGI**

- Krajowa Ocena Techniczna ITB-KOT-2018/0358 wydanie 1.
- Montaż ościeżnicy należy wykonać w pomieszczeniach z ostatecznie wykończonymi ścianami (np. tapety) i podłogą (np. parkiet).

**DOPLĄTY**

- trzeci zawias 3D

66 | **81,18**



Ościeżnica w wersji dwuskrzydłowej, oraz w CPL HQ w Porta KONTRAKT, patrz str. 210



## Prosta mieszkania odnowa

Nadaj swojemu mieszkaniu niepowtarzalny charakter.

Rozwiązanie umożliwia wymianę drzwi bez potrzeby demontażu starej ościeżnicy.

### KOLORYSTYKA

Portadecor  
Portasynchro 3D  
Super Matt

★★★

Portadur  
Okleina Premium

★★★★

Portaperfect 3D  
CPL HQ 0,2 mm

★★★★★

Próbki kolorów *patrz str. 200 – 207.*

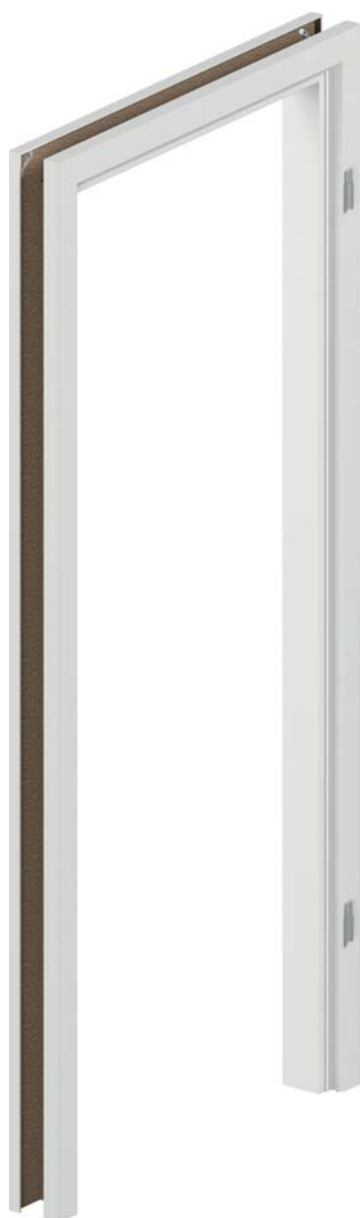

### PRZEKRÓJ OŚCIEŻNICY



### ZAKRES REGULACJI OŚCIEŻNICY



minimum



maksimum

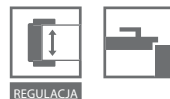

## CENNIK NETTO | BRUTTO PLN (zwróć uwagę na DOPŁATY)

### Ceny ościeżnic RENOVA

ZAKRES SZEROKOŚCI MURU	Portadecor, Portasynchro 3D	Super Matt, Portadur, Perfect 3D, CPL HQ gr. I	CPL HQ gr. II, okleina Premium	
<b>BAZA OŚCIEŻNICY</b>				
5, A	55 ÷ 75 75 ÷ 95	379   <b>466,17</b>	394   <b>484,62</b>	424   <b>521,52</b>
B, C	95 ÷ 115 120 ÷ 140	389   <b>478,47</b>	404   <b>496,92</b>	434   <b>533,82</b>
D, E	140 ÷ 160 160 ÷ 180	394   <b>484,62</b>	419   <b>515,37</b>	449   <b>552,27</b>
F, G, H	180 ÷ 200 200 ÷ 220 220 ÷ 240	409   <b>503,07</b>	434   <b>533,82</b>	464   <b>570,72</b>
I, J	240 ÷ 260 260 ÷ 280	424   <b>521,52</b>	449   <b>552,27</b>	479   <b>589,17</b>

### W SKŁAD OFERTY PORTA RENOVA WCHODZĄ:

- ościeżnica Porta RENOVA do skrzydeł od A do J + rozmiar „5” – 55÷75
- ościeżnica tunelowa od A do J
- belki z obcym piórem (służące do poszerzenia ościeżnicy Porta RENOVA) od A do J

### KONSTRUKCJA OŚCIEŻNICY

- Ościeżnica składa się z:
  - belek głównych: poziomej oraz dwóch pionowych wykonanych z materiałów drewnopochodnych,
  - listew opaskowych.
- Ościeżnica Porta RENOVA jest produkowana i dostarczana do Klienta w postaci kompletu elementów przeznaczonych do składania na miejscu montażu.

### AKCESORIA – W CENIE OŚCIEŻNICY

- dwa zawiasy czopowe standard
- trzy zawiasy czopowe standard dla rozmiaru „100” – „110” oraz we wszystkich rozmiarach ościeżnicy w okleinie Portadur

### ROZMIAR OŚCIEŻNICY, patrz str. 190, Tabela 1

Dla zakresów szerokości muru („5” + A-J) „60”, „70”, „80”, „90”, „100”, „110”.

### UWAGI

- Ościeżnica RENOVA dostępna jest z Dokumentacją Dopuszczenia Jednostkowego.
- Montaż ościeżnicy należy wykonać w pomieszczeniach z ostatecznie wykończonymi ścianami (np. tapety) i podłogą (np. parkiet).
- Ościeżnicę można również zamawiać w wersji „tunel” (tj. wykonaną bez wrębu oraz uszczelki, zawiasów i zaczepu zamka).
- Do ościeżnicy można zamówić rozszerzenie w postaci dodatkowych belek.
- Do tej ościeżnicy można **używać standardowych** skrzydeł, w przypadku montażu klamki z rozetą lub szyldem powyżej 44 mm szerokości, należy zamówić **skrzydło dedykowane z zamkiem 60 mm**.
- Podczas pomiaru otworu pod ościeżnicę konieczne jest, aby wziąć pod uwagę wszystkie nierówności krzywizny zarówno w starej ościeżnicy, jak i na ścianie.**

**Z uwagi na skomplikowany montaż zalecane jest skorzystanie z usług Autoryzowanej Grupy Montażowej.**

## Ościeżnica regulowana RETRO

Ościeżnice wewnętrzzłokalne dedykowane skrzydłom Villadora. Łatwa w montażu ościeżnica regulowana.

## Ościeżnica regulowana bezprzylgowa MODERN

Ościeżnice wewnętrzzłokalne dedykowane skrzydłom Villadora. Łatwa w montażu ościeżnica regulowana.

### KOLORYSTYKA

Naturalna Dąb Satin

★★★★

Próbki kolorów *patrz str. 200 – 207.*

Naturalna Select  
Naturalna Dąb, Jesion, Orzech  
Naturalna Dąb Satin

★★★★

Próbki kolorów *patrz str. 200 – 207.*



### PRZEKRÓJ OŚCIEŻNICY VILLADORA RETRO



profil ościeżnicy  
– szeroka listwa 80 mm



moduł Retro

### PRZEKRÓJ OŚCIEŻNICY BEZPRZYLGOWEJ VILLADORA MODERN



profil ościeżnicy  
– opaska 80 mm dla wysokości drzwi 2.0  
– opaska 100 mm dla wysokości drzwi 2.2

panel poziomy  
w wersji PLUS  
– wysokość  
górnej opaski  
200 mm

### ZAKRES REGULACJI OŚCIEŻNICY



minimum



maksimum

**CENNIK NETTO | BRUTTO PLN** (zwróć uwagę na **DOPLĄTY**)

**Ceny ościeżnic VILLADORA RETRO**

ZAKRES SZEROKOŚCI MURU		jednoskrzydłowe
A	75 ÷ 95 mm	782   <b>961,86</b>
B	95 ÷ 115 mm	804   <b>988,92</b>
C	120 ÷ 140 mm	826   <b>1015,98</b>
D	140 ÷ 160 mm	848   <b>1043,04</b>
E	160 ÷ 180 mm	870   <b>1070,10</b>
F	180 ÷ 200 mm	892   <b>1097,16</b>
G	200 ÷ 220 mm	914   <b>1124,22</b>
H	220 ÷ 240 mm	936   <b>1151,28</b>
I	240 ÷ 260 mm	958   <b>1178,34</b>
J	260 ÷ 280 mm	980   <b>1205,40</b>
K	280 ÷ 300 mm	1002   <b>1232,46</b>

**Ceny ościeżnic VILLADORA MODERN**

ZAKRES SZEROKOŚCI MURU	WYSOKOŚĆ 200		WYSOKOŚĆ 220	
	jednoskrzydłowe		jednoskrzydłowe	
B	95 ÷ 115 mm	750   <b>922,50</b>	970   <b>1193,10</b>	
C	120 ÷ 140 mm	764   <b>939,72</b>	985   <b>1211,55</b>	
D	140 ÷ 160 mm	779   <b>958,17</b>	1000   <b>1230,00</b>	
E	160 ÷ 180 mm	794   <b>976,62</b>	1014   <b>1247,22</b>	
F	180 ÷ 200 mm	808   <b>993,84</b>	1029   <b>1265,67</b>	
G	200 ÷ 220 mm	823   <b>1012,29</b>	1044   <b>1284,12</b>	
H	220 ÷ 240 mm	838   <b>1030,74</b>	1058   <b>1301,34</b>	
I	240 ÷ 260 mm	852   <b>1047,96</b>	1073   <b>1319,79</b>	
J	260 ÷ 280 mm	867   <b>1066,41</b>	1088   <b>1338,24</b>	
K	280 ÷ 300 mm	882   <b>1084,86</b>	1102   <b>1355,46</b>	

MODUŁ RETRO	jednoskrzydłowe	dwuskrzydłowe
Korona (kpl. / 1str.)	268   <b>329,64</b>	510   <b>627,3</b>
Listwy ozdobne (kpl. / 1str.)	229   <b>281,67</b>	229   <b>281,67</b>
Korona + listwy (kpl. / 1 str.)	497   <b>611,31</b>	739   <b>908,97</b>

Cena ościeżnicy i dopłaty do drzwi dwuskrzydłowych +50%

**VILLADORA RETRO**

**KONSTRUKCJA OŚCIEŻNICY**

Ościeżnica składa się z:

- belek głównych: poziomej oraz dwóch pionowych wykonanych z materiałów drewnopochodnych i wyposażonych w niezbędne okucia i akcesoria,
- listew opaskowych.

Ościeżnica Villadora Retro jest produkowana i dostarczana do Klienta w postaci kompletu elementów przeznaczonych do składania na miejscu budowy.

**AKCESORIA W CENIE OŚCIEŻNICY**

- Trzy komplety zawiasów czopowych z regulacją 3D
- Uszczelka gumowa na obwodzie ościeżnicy

**ROZMIAR OŚCIEŻNICY, patrz str. 190, Tabela 1**

Dla zakresów szerokości muru (A-K): „60”, „70”, „80”, „90”, „100” i „120” ÷ „200”.

**UWAGI**

- Aprobata Techniczna AT-15-5664/2012, ITB Warszawa.
- Montaż ościeżnicy należy wykonać w pomieszczeniach z ostatecznie wykończonymi ścianami (np. tapety) i podłogą (np. parkiet).
- Moduł RETRO jest dostępny do ościeżnic Villadora Retro.

**VILLADORA MODERN**

**KONSTRUKCJA OŚCIEŻNICY**

Ościeżnica składa się z:

- belek głównych: poziomej oraz dwóch pionowych wykonanych z materiałów drewnopochodnych i wyposażonych w niezbędne okucia i akcesoria,
- listew opaskowych,
- 2 kątowników (paneli) poziomych w wersji PLUS.

Występują 4 opcje konstrukcji:

- kątowniki o szer. 80 mm (wys. 200 STANDARD), lub kątowniki o szer. 100 mm (wys. 220 STANDARD), belki i kątowniki zacięte pod kątem 45°,
- kątowniki pionowe o szer. 80 mm (wys. 200 PLUS), lub kątowniki o szer. 100 mm (wys. 220 PLUS), kątowniki poziome o szer. 200 mm, belki i kątowniki zacięte pod kątem 90°.

Listwy kątownika, panele oraz belki mają profil krawędzi „na kant”.

Ościeżnica Villadora Modern jest produkowana i dostarczana do Klienta w postaci kompletu elementów przeznaczonych do składania na miejscu budowy.

**AKCESORIA W CENIE OŚCIEŻNICY**

- Trzy komplety zawiasów regulowanych 3D dla normy wysokości 200 i 220
- Uszczelka gumowa na obwodzie ościeżnicy

**ROZMIAR OŚCIEŻNICY, patrz str. 190, Tabela 1**

Dla zakresów szerokości muru (B-K): „60”, „70”, „80”, „90”, „100” i „120” ÷ „200”.

**UWAGI**

- Krajowa Ocena Techniczna ITB-KOT-2018/0358 wydanie 1.
- Montaż ościeżnicy należy wykonać w pomieszczeniach z ostatecznie wykończonymi ścianami (np. tapety) i podłogą (np. parkiet).
- **Ze względu na zaczep zawiasów należy pamiętać o uwzględnieniu tego elementu przy wykonywaniu otworu montażowego, patrz Instrukcja.**

**DOPLĄTY**

- ościeżnica Modern: okleina Nat. Dąb Satin Biały 150 | **184,50**
- ościeżnica Modern: okleina Nat. Orzech 50 | **61,50**
- ościeżnica Modern w wersji PLUS 220 | **270,6**

## Naświetla do ościeżnicy regulowanej

Do przeszklenia ścianek działowych i doświetlenia pomieszczeń warto zastosować nowoczesne i funkcjonalne rozwiązanie w formie naświetli.

Dzięki naświetlom pomieszczenia mogą zostać podzielone bez utraty światła.

### KOLORYSTYKA

Portadecor  
Portasynchro 3D  
Super Matt

★★★

Portadur  
Naturalna Select  
Naturalna Dąb, Jesion, Orzech  
Naturalna Dąb Satin

★★★★

Portaperfect 3D  
CPL HQ 0,2 mm

★★★★★

Próbki kolorów patrz str. 200 – 207.



naświetle samodzielne

### ZAKRES REGULACJI NAŚWIETLA PORTA SYSTEM

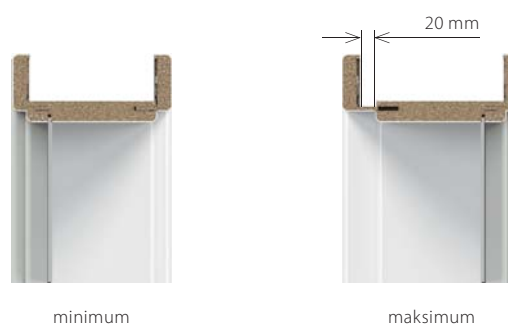

### KONSTRUKCJA NAŚWIETLA

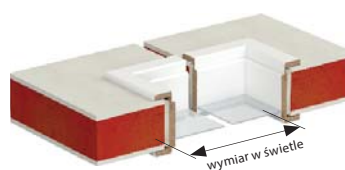



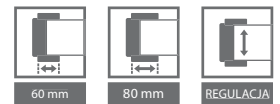

CENNIK NETTO | **BRUTTO PLN** (zwróć uwagę na **DOPLĄTY**)

**CENY NAŚWIETLI WEWNĄTRZLOKALOWYCH REGULOWANYCH**

ZAKRES SZEROKOŚCI MURU		Portadecor, Portasynchro 3D, Portaperfect 3D			CPL HQ, Portadur, Super Matt, okleina Premium			Okleiny Naturalne		
		Grupa wymiarowa A x A	Grupa wymiarowa A x B	Grupa wymiarowa B x B	Grupa wymiarowa A x A	Grupa wymiarowa A x B	Grupa wymiarowa B x B	Grupa wymiarowa A x A	Grupa wymiarowa A x B	Grupa wymiarowa B x B
<b>A</b>	<b>75 ÷ 95</b>	144   <b>177,12</b>	184   <b>226,32</b>	224   <b>275,52</b>	179   <b>220,17</b>	229   <b>281,67</b>	279   <b>343,17</b>	449   <b>552,27</b>	549   <b>675,27</b>	699   <b>859,77</b>
<b>B, C</b>	<b>95 ÷ 115 120 ÷ 140</b>	154   <b>189,42</b>	194   <b>238,62</b>	234   <b>287,82</b>	189   <b>232,47</b>	239   <b>293,97</b>	289   <b>355,47</b>	469   <b>576,87</b>	569   <b>699,87</b>	719   <b>884,37</b>
<b>D, E</b>	<b>140 ÷ 160 160 ÷ 180</b>	174   <b>214,02</b>	214   <b>263,22</b>	254   <b>312,42</b>	219   <b>269,37</b>	269   <b>330,87</b>	319   <b>392,37</b>	499   <b>613,77</b>	599   <b>736,77</b>	749   <b>921,27</b>
<b>F, G, H</b>	<b>180 ÷ 200 200 ÷ 220 220 ÷ 240</b>	204   <b>250,92</b>	244   <b>300,12</b>	284   <b>349,32</b>	249   <b>306,27</b>	299   <b>367,77</b>	349   <b>429,27</b>	549   <b>675,27</b>	649   <b>798,27</b>	799   <b>982,77</b>
<b>I, J, K</b>	<b>240 ÷ 260 260 ÷ 280 280 ÷ 300</b>	244   <b>300,12</b>	284   <b>349,32</b>	324   <b>398,52</b>	289   <b>355,47</b>	339   <b>416,97</b>	389   <b>478,47</b>	609   <b>749,07</b>	709   <b>872,07</b>	859   <b>1056,57</b>

**KONSTRUKCJA OŚCIEŻNICY**

Naświetla składają się z belek głównych (dwóch poziomych oraz dwóch pionowych wykonanych z materiałów drewnopochodnych), kompletu listew przyszybowych, łączników belek głównych oraz listew opaskowych. Naświetla są produkowane i dostarczane do Klienta w postaci kompletu elementów przeznaczonych do składania w miejscu montażu.

**AKCESORIA W CENIE OŚCIEŻNICY**

- W zakresach grubości muru, od 75 mm do 300 mm.
- Maksymalny wymiar naświetla ograniczony jest wielkością szyby, której powierzchnia nie może przekroczyć 3 m<sup>2</sup>.

**UWAGI**

- Krajowa Ocena Techniczna ITB-KOT-2018/0358 wydanie 1.
- **Naświetle nie jest wyposażone w szybę. Zalecane stosowanie szyby o grubości 4–6 mm.**
- Montaż naświetla należy wykonać w pomieszczeniach z ostatecznie wykończonymi ścianami (np. tapety) i podłogą (np. parkiet).
- **Grupy wymiarowe oraz rysunki poglądowe, patrz str. 188.**

**DOPLĄTY**

- naświetle: kolory w okleinie CPL 0,2 mm – GRUPA II 50 | **61,50**
- naświetle: okleina Nat. Orzech 50 | **61,50**
- naświetle: okleina Nat. Dąb Satin Biały 150 | **184,507**



# OŚCIEŻNICE STALOWE

Metalowa Regulowana  
Metalowa Regulowana PS „na kant”  
Metalowa FAST  
Metalowa Kątowa MAŁA, DUŻA  
Metalowa Kątowa DUŻA Składana  
PROJEKT, PROJEKT Premium

Więcej szczegółowych informacji  
znajdziesz w KATALOGU OŚCIEŻNIC STALOWYCH

[porta.com.pl/do-pobrania](http://porta.com.pl/do-pobrania)



PRODUKTY  
PORTA STEEL



Produkty stalowe z oferty PORTA są wykonane z **najwyższej jakości blachy ocynkowanej** co daje Państwu gwarancję użytkowania przez wiele lat i nie wymaga szczególnej konserwacji wyrobu. Ocynkowana powierzchnia jest przez nas dodatkowo utrwalana najwyższej jakości farbami poliestrowymi o wysokiej estetyce wykonania. Wieloletnie doświadczenia w sprzedaży tak wykonanego produktu pozwalają nam bezpiecznie stosować nasze wyroby w trudnych warunkach eksploatacji, w miejscach narażonych na wpływ warunków atmosferycznych oraz wysokie ryzyko uszkodzeń mechanicznych. Nasze produkty z powodzeniem sprawdzają się w budynkach mieszkalnych, hotelach oraz w obiektach użyteczności publicznej typu szkoła, szpital, urząd, lotnisko, galeria handlowa itp. **10 letnia gwarancja** na ościeżnice stalowe naszej produkcji wyróżnia nas w sposób szczególny na tle konkurencji.

# Regulowana, Regulowana PS „na kant”

od 439,- | **539,97**

cena ościeżnicy netto | brutto (PLN)

## Ościeżnica wewnętrzzlokalowa metalowa

Zalety tego produktu zawierają się w idealnym dopasowaniu wszystkich elementów systemu oraz w łatwości montażu. Wszystko to przy zachowaniu korzystnej ceny. Regulacja szerokości pozwala na swobodne dopasowanie do żądanej szerokości muru. Ościeżnica może być zastosowana praktycznie we wszystkich typach pomieszczeń – w mieszkaniach, biurach, hotelach, zakładach przemysłowych, a także wszędzie tam, gdzie potrzebna jest podwyższona wytrzymałość.

### KOLORYSTYKA

Farba podkładowa  
do samodzielnego malowania

★★★★

Farba Poliestrowa

★★★★★

Próbki kolorów patrz str. 200 – 207.

### PRZEKRÓJ OŚCIEŻNICY

#### Ościeżnica Regulowana **NOWY PROFIL**

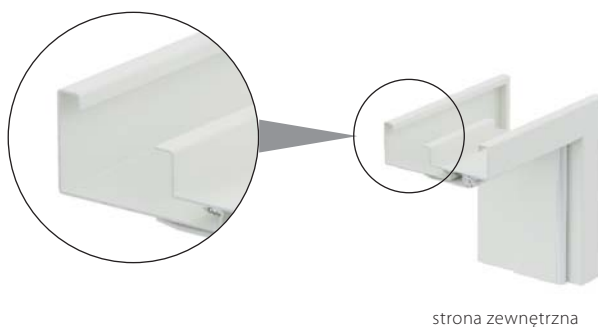

#### Ościeżnica Regulowana „na kant”

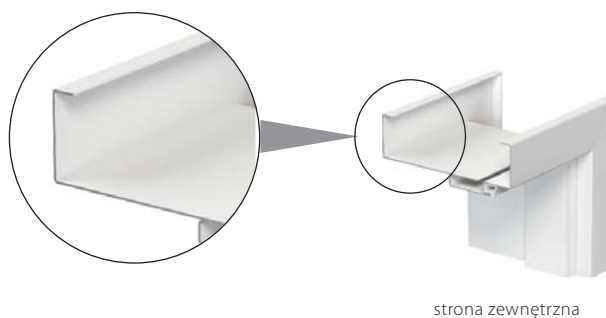

Więcej informacji znajdziesz  
w KATALOGU OŚCIEŻNIC STALOWYCH

[porta.com.pl/do-pobrania](http://porta.com.pl/do-pobrania)



**CENNIK NETTO | BRUTTO PLN** (zwróć uwagę na **DOPLĄTY**)

ZAKRES SZEROKOŚCI MURU	Regulowana		
	„60” ÷ „90”	„100”, „110”	„120” ÷ „200”
A 95 ÷ 120 mm	439   <b>539,97</b>	502   <b>617,46</b>	627   <b>771,21</b>
B 121 ÷ 145 mm	465   <b>571,95</b>	527   <b>648,21</b>	665   <b>817,95</b>
C 146 ÷ 170 mm	490   <b>602,70</b>	551   <b>677,73</b>	702   <b>863,46</b>
D 171 ÷ 195 mm	515   <b>633,45</b>	577   <b>709,71</b>	739   <b>908,97</b>
E 196 ÷ 220 mm	540   <b>664,20</b>	602   <b>740,46</b>	777   <b>955,71</b>
F 221 ÷ 245 mm	565   <b>694,95</b>	627   <b>771,21</b>	814   <b>1001,22</b>
G 246 ÷ 270 mm	590   <b>725,70</b>	652   <b>801,96</b>	853   <b>1049,19</b>
H 271 ÷ 295 mm	615   <b>756,45</b>	677   <b>832,71</b>	889   <b>1093,47</b>

ZAKRES SZEROKOŚCI MURU	Regulowana PS „na kant”	
	„60” ÷ „90”	„100”
A 95 ÷ 120 mm	439   <b>539,97</b>	539   <b>662,97</b>
B 121 ÷ 145 mm	465   <b>571,95</b>	565   <b>694,95</b>
C 146 ÷ 170 mm	490   <b>602,70</b>	590   <b>725,70</b>
D 171 ÷ 195 mm	515   <b>633,45</b>	615   <b>756,45</b>
E 196 ÷ 220 mm	540   <b>664,20</b>	640   <b>787,20</b>
F 221 ÷ 245 mm	565   <b>694,95</b>	665   <b>817,95</b>
G 246 ÷ 270 mm	590   <b>725,70</b>	690   <b>848,70</b>
H 271 ÷ 295 mm	615   <b>756,45</b>	715   <b>879,45</b>

**NASZE PRODUKTY WYRÓŻNIAJĄ SIĘ**

- NAJWYŻSZĄ JAKOŚCIĄ BLACHY OCYNKOWANEJ
- ODPORNOŚCIĄ MATERIAŁU
- TRWAŁOŚCIĄ WYKONANIA
- WYSOKĄ ESTETYKĄ

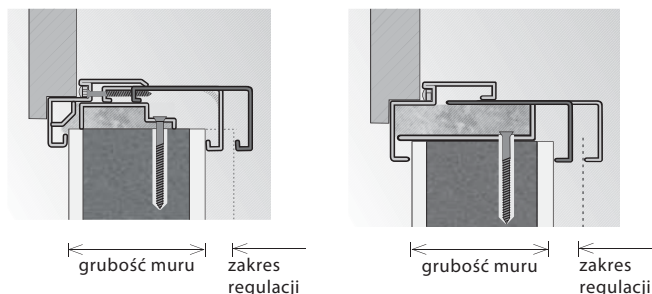
**PRZYKŁADY MONTAŻU NA MURACH O RÓŻNEJ GRUBOŚCI**

**KONSTRUKCJA OŚCIEŻNICY**

Ościeżnica regulowana jest wykonana z najwyższej jakości blachy stalowej ocynkowanej o grubości 1,5 mm (Regulowana) lub 1,2 mm (Regulowana „na kant”). Ościeżnica składa się z:

- części felcowej (z zawiasami i otworami zaczepowymi zamka), mocowanej na stałe do ściany,
- dostawki zamykającej, obejmującej ścianę,
- uszczelki obwiedniowej,
- zawiasów czopowych.

**AKCESORIA W CENIE OŚCIEŻNICY**

- Dwa zawiasy czopowe standard
- Trzy zawiasy (w ościeżnicy o wymiarze „100” i „110”)
- Klucz imbusowy
- Uszczelka gumowa na obwodzie ościeżnicy w kolorze popielatym, brązowym, kremowym oraz antracyt
- Kołki rozporowe – ościeżnica kotwiona do ściany murowanej
- Wkręty samogwintujące – ościeżnica kotwiona do ściany kartonowo-gipsowej

**ROZMIAR OŚCIEŻNICY, patrz str. 190, Tabela 2**

- „60”, „70”, „80”, „90”, „100”, „110” i „120” ÷ „200”
- Do postawienia na gotowej posadzce „0”.

**UWAGI**

- Krajowa Ocena Techniczna ITB-KOT-2017/0245 wydanie 1.
- Certyfikat Zgodności nr ITB-1312/W, ITB Warszawa.
- Montaż ościeżnicy należy wykonać w pomieszczeniach z ostatecznymi wykończonymi ścianami (np. tapety) i podłogą (np. parkiet).
- **Farba Poliesterowa RAL Antracyt HPL/CPL jest dedykowany do skrzydeł w HPL/CPL Antracyt.**
- **Rozmiar „80” i „90” w normie inwestycyjnej (światło przejścia 800, 900 mm) dostępny jako standard – bez dopłaty.**

**DOPLĄTY**

- regulowany zaczep zamka
- wzmocnienie pod samozamykacz
- próg ze stali nierdzewnej

25 | **30,75**  
39 | **47,97**  
(str. 187)

## Ościeżnica metalowa szybkiego montażu

Ościeżnica metalowa, szybkiego montażu do skrzydeł wewnątrzlokalowych, w ściankach kartonowo-gipsowych.

Zaletą ościeżnicy FAST jest szybki i czysty montaż, który nie wymaga wykonania nawierć i zastosowania pianki montażowej.

### KOLORYSTYKA

Farba podkładowa do samodzielnego malowania ★★★★★

Farba Poliestrowa ★★★★★

Próbki kolorów patrz str. 200 – 207.

### PRZEKRÓJ OŚCIEŻNICY



Szybkie łączenie elementów ościeżnicy, bez konieczności skręcania w narożnikach



montaż na ściankach kartonowo-gipsowych o szer. 100, 125, 150 mm



BLACHA OCYNKOWANA

PRODUKT PORTA STEEL

**CENNIK NETTO | BRUTTO PLN** (zwróć uwagę na **DOPLĄTY**)

ZAKRES SZEROKOŚCI MURU	„60” ÷ „90”	„100”
100 mm	399   <b>490,77</b>	437   <b>537,51</b>
125 mm	429   <b>527,67</b>	467   <b>574,41</b>
150 mm	459   <b>564,57</b>	497   <b>611,31</b>



BEZ KURZU



BEZ WIERCENIA



BEZ UŻYCIA PIANKI



9 MINUT



BLACHA OCYNKOWANA

PRODUKT PORTA STEEL



Zobacz szczegółowy film montażu ościeżnicy FAST.

Szczegóły montażu opisane są w instrukcji montażu.

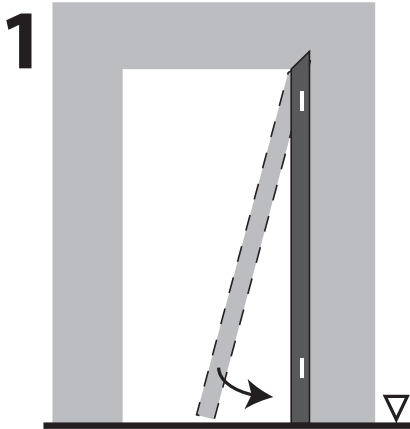

BELKA PIONOWA STRONA ZAWIASOWA

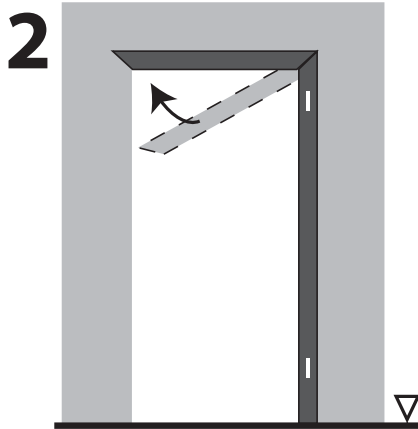

BELKA GÓRNA

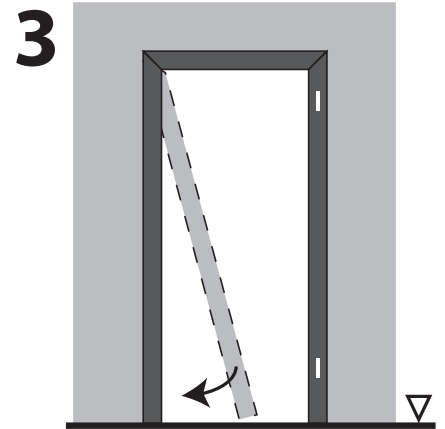

BELKA PIONOWA STRONA ZAMKA

▽ Gotowa wykończona posadzka

**KONSTRUKCJA OŚCIEŻNICY**

Ościeżnica wykonana z najwyższej jakości blachy ocynkowanej 1,2 mm. Konstrukcja ościeżnicy pozwala na jej „suchy” montaż na ścianach kartonowo-gipsowych o szerokości 100, 125, 150 mm. Ościeżnica produkowana i dostarczana jest w elementach pakowanych w dwa kartony do samodzielnego montażu na budowie (oddzielnie pionowy i poziomy).

Ościeżnica składa się z:

- Kompletu pionów (stojak zawiasowy, stojak zamkowy) oraz akcesoriów (kotwy montażowe do ścian kartonowo-gipsowych, zawiasy część ościeżnicowa, elementy prowadzące ościeżnicy, uszczelka obwiedniowa)
- Element poziomy – nadproże

**AKCESORIA W CENIE OŚCIEŻNICY**

- Dwa lub trzy zawiasy czopowe standard (część ościeżnicowa)
- Trzy zawiasy (w ościeżnicy o wymiarze „100”)
- Uszczelka wykonana z termoplastycznego elastomeru na obwodzie ościeżnicy
- Specjalne kotwy montażowe (2 szt.) do ścian kartonowo-gipsowych

**ROZMIAR OŚCIEŻNICY, patrz str. 190, Tabela 2**

- „60”, „70”, „80”, „90”, „100”
- Do postawienia na gotowej posadzce „0”.

**UWAGI**

- Ościeżnica FAST dostępna jest z Dokumentacją Dopuszczenia Jednostkowego.
- Montaż ościeżnicy należy wykonać w pomieszczeniach z ostatecznie wykończonymi ścianami (np. tapety) i podłogą (np. parkiet).
- Rozmiar „80” i „90” w normie inwestycyjnej (światło przejścia 800, 900 mm) dostępny jako standard – bez dopłaty.
- Montaż odbywa się bez pianki oraz wiercenia otworów w ścianie.

**DOPLĄTY**

- dodatkowe, specjalne kotwy montażowe (2 szt.) 60 | **73,80**
- wzmocnienie pod samozamykacz 39 | **47,97**
- próg ze stali nierdzewnej (str. 187)

# Kątowa MAŁA, DUŻA Kątowa DUŻA Składana

od 250,- | **307,50**

cena ościeżnicy netto | brutto (PLN)

## Ościeżnice wewnątrzlokalowe metalowe

Zastosowanie najwyższych standardów światowych, najnowszych technologii oraz doskonałych materiałów pozwoliły nam na produkcję ościeżnic z blachy stalowej ocynkowanej lub nierdzewnej (kwasoodpornej). To produkt najwyższej jakości, mający zastosowanie wszędzie tam, gdzie są montowane drzwi o podwyższonej wytrzymałości.

Dzięki automatycznej linii malowania proszkowego, powierzchnia blachy wykorzystanej do produkcji jest idealnie gładka i zabezpieczona przed korozją.

### KOLORYSTYKA

Farba podkładowa  
do samodzielnego malowania

★★★★

Farba Poliestrowa  
Blacha Stalowa Laminowana PCV

★★★★★

Blacha kwasoodporna

★★★★★

Próbki kolorów *patrz str. 200 – 207.*

### PRZEKRÓJ OŚCIEŻNICY



P

BLACHA  
OCYNKOWANA

PRODUKT  
PORTA STEEL



Kątowa MAŁA



Kątowa DUŻA



Kątowa DUŻA Składana



Kątowa DUŻA  
z blachy kwasoodpornej

Więcej informacji znajdziesz  
w KATALOGU OŚCIEŻNIC STALOWYCH

[porta.com.pl/do-pobrania](http://porta.com.pl/do-pobrania)







## CENNIK NETTO | BRUTTO PLN (zwróć uwagę na DOPŁATY)

### CENY OŚCIEŻNIC KĄTOWYCH

MODELE	jednoskrzydłowe		dwuskrzydłowe	
	„60” ± „90”	„100”	„110”	„120” ± „200”
<b>Mała do ścianek murowanych</b>	250   <b>307,50</b>	275   <b>338,25</b>	–	–
<b>Duża do ścianek murowanych</b>	260   <b>319,80</b>	297   <b>365,31</b>	297   <b>365,31</b>	360   <b>442,80</b>
<b>Duża do ścianek kartonowo-gips.</b>	285   <b>350,55</b>	323   <b>397,29</b>	323   <b>397,29</b>	397   <b>488,31</b>
<b>Składana z blachy kwasoodpornej do ścianek murowanych</b>	592   <b>728,16</b>	630   <b>774,90</b>	–	–
<b>Składana z laminowna PCV, lakierowana do ścianek murowanych</b>	353   <b>434,19</b>	391   <b>480,93</b>	–	507   <b>623,61</b>

### CENY PROGÓW ZE STALI NIERDZEWNEJ

MODELE	jednoskrzydłowe	dwuskrzydłowe
<b>standardowy (90 mm)</b>	75   <b>92,25</b>	121   <b>148,83</b>
<b>poszerzony (120 mm)</b>	90   <b>110,7</b>	142   <b>174,66</b>

### NASZE PRODUKTY WYRÓŻNIAJĄ SIĘ

- NAJWYŻSZĄ JAKOŚCIĄ BLACHY OCYNKOWANEJ
- ODPORNOŚCIĄ MATERIAŁU
- TRWAŁOŚCIĄ WYKONANIA
- WYSOKĄ ESTETYKĄ

### PRZYKŁADY MONTAŻU

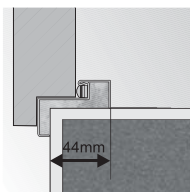

ościeżnica kąтова mała

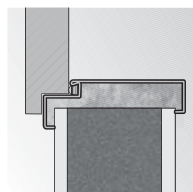

montaż bez dodatkowych elementów kotwiących

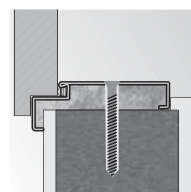

ościeżnica kąтова duża montaż na dyble

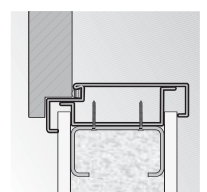

ościeżnica kąтова duża montaż na ścianie kartonowo-gipsowej

### KONSTRUKCJA OŚCIEŻNICY

Ościeżnice metalowe Kątowe (MAŁA i DUŻA) są wykonane z blachy stalowej ocynkowanej o grubości 1,2 mm. Ościeżnice są dostępne jako uniwersalne lub lewe i prawe. Szerokość profilu ościeżnicy: 44 mm (Kątowa MAŁA) lub 105 mm (Kątowa DUŻA). Ościeżnice składane występują w wersji z blachy nierdzewnej (kwasoodpornej) szczotkowanej (profil 100 mm) lub z blachy stalowej ocynkowanej pokrytej drewnopodobnym materiałem PCV (profil 80 mm). Ościeżnice składane są produkowane i dostarczane jako zestaw elementów pakowanych w karton do samodzielnego złożenia na budowie.

### AKCESORIA W CENIE OŚCIEŻNICY

**Kątowa DUŻA i MAŁA oraz Składana do ścianek murowanych:**

- Dwa lub trzy zawiasy czopowe standard
- Trzy zawiasy (w ościeżnicy o wymiarze „100” i „110”)
- Klucz imbusowy
- Uszczelka gumowa na obwodzie ościeżnicy w kolorze beżowym, popielatym, brązowym lub antracyt
- Kotwy ułatwiające montaż (Kątowa MAŁA)

**Kątowa DUŻA do ścianek kartonowo-gipsowych:**

- Dwa lub trzy zawiasy czopowe standard
- Trzy zawiasy w ościeżnicy o wymiarze „100”
- Klucz imbusowy
- Uszczelka gumowa na obwodzie ościeżnicy w kolorze beżowym, popielatym, brązowym lub antracyt
- Specjalne kotwy do ścian kartonowo-gipsowych ułatwiające montaż (maksymalnie do szerokości muru 150 mm)

### ROZMIAR OŚCIEŻNICY, patrz str. 190, Tabela 2

- „60”, „70”, „80”, „90”, „100”, „110” i „120” ± „200”<sup>1</sup>
- W dwóch wersjach:
- do postawienia na gotowej posadzce „0”
- do zalania w wylewce posadzki „-30”

### UWAGI

- Krajowa Ocena Techniczna ITB-KOT-2017/0245 wydanie 1.
- Profil 80 dla ościeżnicy składanej w PCV, nie obejmuje opcji rozszerzenia profilu.
- Farba Poliesterowa RAL Antracyt HPL/CPL jest dedykowany do skrzydeł w HPL/CPL Antracyt.

### DOPŁATY

- |  |                     |
|--|---------------------|
| • regulowany zaczep zamka (ośc. Kątowa Duża)       | 25   <b>30,75</b>   |
| • dyble montażowe (ośc. Kątowa Duża)               | 33   <b>40,59</b>   |
| • rozszerzenie profilu ościeżnicy od 110 do 150 mm | 50   <b>61,50</b>   |
| • rozszerzenie profilu ościeżnicy od 155 do 270 mm | 100   <b>123,00</b> |
| • rozszerzenie profilu ościeżnicy od 275 do 390 mm | 151   <b>185,73</b> |
| • wzmocnienie pod samozamykacz                     | 39   <b>47,97</b>   |

(str. 187)

1 Wymiary niedostępne w ościeżnicy składanej z blachy kwasoodpornej i Kątowej MAŁEJ.

## Nakładka na ościeżnicę wewnętrzną wejściową

Z myślą o podniesieniu estetyki pomieszczeń, uzupełniliśmy naszą ofertę o nakładkę PROJEKT na ościeżnicę stalową.

Dzięki specjalnie zaprojektowanemu profilowi części metalowej ościeżnicy można dokonać prostego montażu nakładek zapewniających estetyczne wykończenie dopasowane do drzwi oraz elewacji.

### KOLORYSTYKA

Portasynchro 3D ★★★

Drewnopodobna PCV  
Naturalna Select  
Naturalna Dąb, Jesion, Orzech  
Naturalna Dąb Satin ★★★★★

Portaperfect 3D  
CPL HQ 0,2 mm ★★★★★

Próbki kolorów patrz str. 200 – 207.

### PRZEKRÓJ OŚCIEŻNICY



ościeżnica PROJEKT



ościeżnica PROJEKT Premium

### RYSUNKI (POGLĄDOWE)

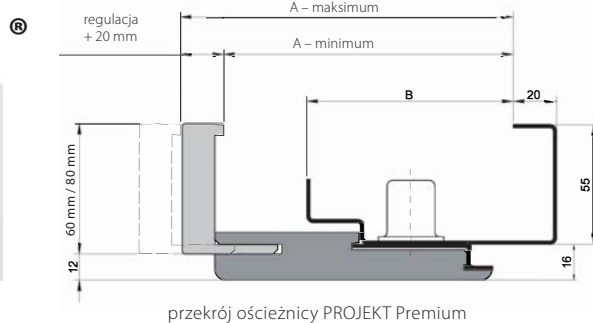
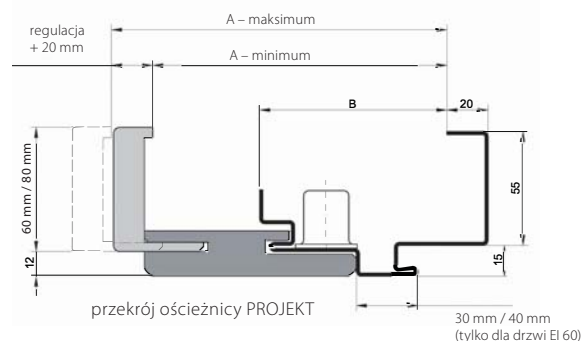

MODELE	PROJEKT		PROJEKT PREMIUM	
	A	B	A	B
Rw=27 dB, Rw=32 dB	138 ÷ 343 mm	86 mm	133 ÷ 333 mm	95 mm
AGAT, OPAL	138 ÷ 343 mm	86 mm	133 ÷ 333 mm	95 mm
KWARC	138 ÷ 343 mm	86 mm	–	–
Granit kl. C	143 ÷ 348 mm	91 mm	138 ÷ 338 mm	100 mm
EI 30	143 ÷ 348 mm	91 mm	–	–
Granit RC3, Extreme RC3	147 ÷ 352 mm	95 mm	–	–
Silence 37 dB, przylgowe	147 ÷ 352 mm	95 mm	–	–
Silence 37 dB, bezprzylgowe	164 ÷ 369 mm	112 mm	–	–
Rw=42 dB	162 ÷ 367 mm	110 mm	157 ÷ 357 mm	119 mm
EI 60	163 ÷ 368 mm	111 mm	–	–

**P**  
BLACHA  
OCYNKOWANA

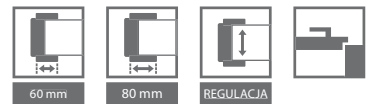

CENNIK NETTO | BRUTTO PLN (zwróć uwagę na **DOPLĄTY**)

**NAKLADKA PROJEKT\***

ZAKRES SZER. MURU	AGAT, OPAL, KWARC, 27 dB, 32 dB	GRANIT, EI 30	Silence 37 dB przylgowa, Granit RC3, Extreme RC3	Silence 37 dB bezprzylgowa	Rw = 42 dB	EI 60	Portasynchro 3D	Portaperfect 3D, CPL HQ gr. I	Okleiny drewnopodobne	Okleiny Naturalne
B	138 ÷ 158 mm	143 ÷ 163 mm	147 ÷ 167 mm	164 ÷ 184 mm	162 ÷ 182 mm	163 ÷ 183 mm	164   <b>201,72</b>	179   <b>220,17</b>	249   <b>306,27</b>	379   <b>466,17</b>
C	163 ÷ 183 mm	168 ÷ 188 mm	172 ÷ 192 mm	189 ÷ 209 mm	187 ÷ 207 mm	188 ÷ 208 mm				
D	183 ÷ 203 mm	188 ÷ 208 mm	192 ÷ 212 mm	209 ÷ 229 mm	207 ÷ 227 mm	208 ÷ 228 mm	174   <b>214,02</b>	189   <b>232,47</b>	269   <b>330,87</b>	409   <b>503,07</b>
E	203 ÷ 223 mm	208 ÷ 228 mm	212 ÷ 232 mm	229 ÷ 249 mm	227 ÷ 247 mm	228 ÷ 248 mm				
F	223 ÷ 243 mm	228 ÷ 248 mm	232 ÷ 252 mm	249 ÷ 269 mm	247 ÷ 267 mm	248 ÷ 268 mm	194   <b>238,62</b>	209   <b>257,07</b>	309   <b>380,07</b>	439   <b>539,97</b>
G	243 ÷ 263 mm	248 ÷ 268 mm	252 ÷ 272 mm	269 ÷ 289 mm	267 ÷ 287 mm	268 ÷ 288 mm				
H	263 ÷ 283 mm	268 ÷ 288 mm	272 ÷ 292 mm	289 ÷ 309 mm	287 ÷ 307 mm	288 ÷ 308 mm				
I	283 ÷ 303 mm	288 ÷ 308 mm	292 ÷ 312 mm	309 ÷ 329 mm	307 ÷ 327 mm	308 ÷ 328 mm	224   <b>275,52</b>	239   <b>293,97</b>	359   <b>441,57</b>	499   <b>613,77</b>
J	303 ÷ 323 mm	308 ÷ 328 mm	312 ÷ 332 mm	329 ÷ 349 mm	327 ÷ 347 mm	328 ÷ 348 mm				
K	323 ÷ 343 mm	328 ÷ 348 mm	332 ÷ 352 mm	349 ÷ 369 mm	347 ÷ 367 mm	348 ÷ 368 mm				

**NAKLADKA PROJEKT PREMIUM\***

ZAKRES SZER. MURU	AGAT, OPAL, 27dB, 32dB	GRANIT kl. C	Rw = 42 dB	Portasynchro 3D	Portaperfect 3D, CPL HQ gr. I	Okleiny drewnopodobne	Okleiny Naturalne
B	133 ÷ 153 mm	138 ÷ 158 mm	157 ÷ 177 mm	264   <b>324,72</b>	279   <b>343,17</b>	349   <b>429,27</b>	479   <b>589,17</b>
C	153 ÷ 173 mm	158 ÷ 178 mm	177 ÷ 197 mm				
D	173 ÷ 193 mm	178 ÷ 198 mm	197 ÷ 217 mm	274   <b>337,02</b>	289   <b>355,47</b>	369   <b>453,87</b>	509   <b>626,07</b>
E	193 ÷ 213 mm	198 ÷ 218 mm	217 ÷ 237 mm				
F	213 ÷ 233 mm	218 ÷ 238 mm	237 ÷ 257 mm	294   <b>361,62</b>	309   <b>380,07</b>	409   <b>503,07</b>	539   <b>662,97</b>
G	233 ÷ 253 mm	238 ÷ 258 mm	257 ÷ 277 mm				
H	253 ÷ 273 mm	258 ÷ 278 mm	277 ÷ 297 mm				
I	273 ÷ 293 mm	278 ÷ 298 mm	297 ÷ 317 mm	324   <b>398,52</b>	339   <b>416,97</b>	459   <b>564,57</b>	599   <b>736,77**</b>
J	293 ÷ 313 mm	298 ÷ 318 mm	317 ÷ 337 mm				
K	313 ÷ 333 mm	318 ÷ 338 mm	337 ÷ 357 mm				

\* Dopłata do zestawu drzwi technicznych lub wejściowych.  
 \*\* Zakres K niemożliwy do wykonania w okleinach naturalnych.

**KONSTRUKCJA OŚCIEŻNICY**

Kompletna ościeżnica PROJEKT składa się z:

- ościeżnicy metalowej kątowej wykonanej z blachy stalowej ocynkowanej o grubości 1,2 mm (AGAT), lub 1,5 mm (OPAL, KWARC, GRANIT RC 3, EXTREME RC 3, GRANIT kl. C, Rw = 27 dB, Rw = 32 dB, Silence Rw = 37 dB, Rw = 42 dB, EI 30, EI 60), z przygotowanym profilem do montażu nakładek Porta SYSTEM,
- specjalnie narezowanych elementów Porta SYSTEM składających się z belki poziomej i dwóch belek pionowych oraz listew opaskowych wykonanych z materiałów drewnopochodnych.

Nakładka Porta System do ościeżnicy PROJEKT produkowana jest i dostarczana do klienta w postaci kompletu elementów do składania na miejscu budowy.

**AKCESORIA W CENIE OŚCIEŻNICY**

• Standardowe według rodzaju ościeżnicy dopasowane do typu zastosowanego skrzydła.

**ROZMIAR OŚCIEŻNICY, patrz str. 190, Tabela 2**

• „80”, „90”, „100”  
 W dwóch wersjach:  
 • do postawienia na gotowej posadzce „0”  
 • do zalania w wylewce posadzki „-30”

**UWAGI**

- Krajowa Ocena Techniczna ITB-KOT-2017/0245 wydanie 1.
- Minimalna grubość muru stanowi dolną wartość zakresu – wymiar „A”.
- Ościeżnica wykonana w wersji PROJEKT wymaga powiększenia otworu montażowego o  $S_0 +24$  mm ( $\pm 10$ ) i  $H_0 +12$  ( $\pm 5$ ) w stosunku do standardowych wymiarów ościeżnic metalowych, patrz str. 191, Tabela 3.
- Dla ościeżnic w naturalnych okleinach zakresy szerokości należy powiększyć o dodatkowe 3 mm.

**DOPLĄTY**

- ościeżnica: kolory w okleinie CPL 0,2 mm – GRUPA II 50 | **61,50**
- ościeżnica: okleina Nat. Orzech 50 | **61,50**
- ościeżnica: okleina Nat. Dąb Satin Biały 150 | **184,50**



PORTA

IOE

# AKCESORIA, WYMIARY, DODATKOWE INFORMACJE

Klamki

Ciepły montaż

Listwy i wentylacja

Zawiasy i zamki; akcesoria dodatkowe

Rysunki techniczne; wymiary montażowe drzwi

Rodzaje konstrukcji

Zestawienie parametrów technicznych

Zastosowanie drzwi Porta

Klasyfikacja pokryć PORTA; próbki kolorów

Szyby

Dodatkowe Informacje

Doskonałym uzupełnieniem oferty PORTA będzie szeroka gama klamek i akcesoriów, rekomendowanych przez naszych ekspertów oraz idealnie dopasowanych do poszczególnych produktów.

# Klamki

Ze względu na użytą technikę druku kolor prezentowanego produktu może różnić się od oryginału.

## ACCENT

Klamka metalowa z rozetą	zwykła	patentowa	z blokadą WC
srebrny, złoty	79   <b>97,17</b>	79   <b>97,17</b>	89   <b>109,47</b>
srebrny matowy, złoty matowy	94   <b>115,62</b>	94   <b>115,62</b>	104   <b>127,92</b>

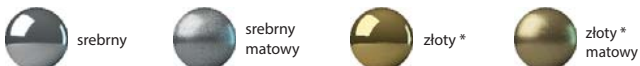

\* kolor dostępny na zamówienie



## MODERN

Klamka metalowa z rozetą	zwykła	patentowa	z blokadą WC
srebrny, złoty	79   <b>97,17</b>	79   <b>97,17</b>	89   <b>109,47</b>
srebrny matowy, złoty matowy	94   <b>115,62</b>	94   <b>115,62</b>	104   <b>127,92</b>

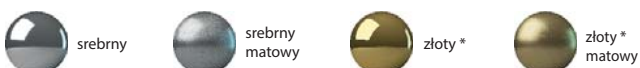

\* kolor dostępny na zamówienie



## OFFICE

Klamka metalowa z rozetą	zwykła	patentowa	z blokadą WC
srebrny, srebrny matowy, złoty, złoty matowy	84   <b>103,32</b>	84   <b>103,32</b>	94   <b>115,62</b>



\* kolor dostępny na zamówienie



## CARO

Klamka metalowa z rozetą	zwykła	patentowa	z blokadą WC
srebrny, srebrny matowy, złoty, złoty matowy	84   <b>103,32</b>	84   <b>103,32</b>	94   <b>115,62</b>

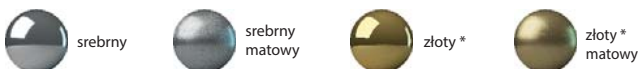

\* kolor dostępny na zamówienie



## NEXT

Klamka metalowa z rozetą	zwykła	patentowa	z blokadą WC
srebrny, srebrny matowy, złoty, złoty matowy	84   <b>103,32</b>	84   <b>103,32</b>	94   <b>115,62</b>

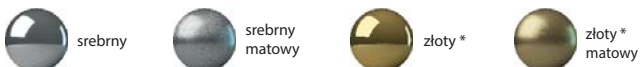

\* kolor dostępny na zamówienie



## ROYAL

Klamka (72) metalowa	zwykła	patentowa	z blokadą WC
srebrny szczotkowany, złoty antyczny	54   <b>66,42</b>	54   <b>66,42</b>	64   <b>78,72</b>

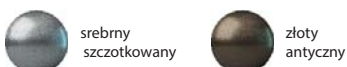

# Klamki

Ze względu na użytą technikę druku kolor prezentowanego produktu może różnić się od oryginału.

## ELEGANT NOWOŚĆ

Klamka metalowa z rozetą SLIM 6 mm	zwykła	patentowa	z blokadą WC
srebrny	125   <b>153,75</b>	125   <b>153,75</b>	139   <b>170,97</b>
biały, czarny	132   <b>162,36</b>	132   <b>162,36</b>	146   <b>179,58</b>

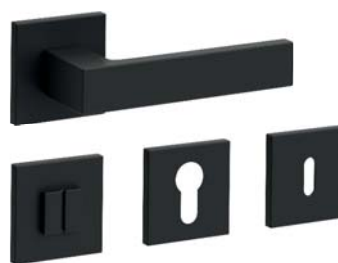
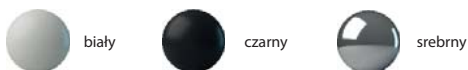

**POLECAMY!**  
Cienka, 6 mm rozeta to nowoczesna forma i klasa sama w sobie.

## SIMPLE NOWOŚĆ

Klamka metalowa z rozetą SLIM 6 mm	zwykła	patentowa	z blokadą WC
srebrny	125   <b>153,75</b>	125   <b>153,75</b>	139   <b>170,97</b>
biały, czarny	132   <b>162,36</b>	132   <b>162,36</b>	146   <b>179,58</b>



**POLECAMY!**  
Cienka, 6 mm rozeta to nowoczesna forma i klasa sama w sobie.

## MINI PLUS

Klamka (72) plastikowa	MINI PLUS
czarna (zwykła, patent)	13   <b>15,99</b>



## EDEL

Klamka (72)	patentowa	z blokadą WC
stal nierdzewna	36   <b>44,28</b>	54   <b>66,42</b>



## PORTA AGAT (I KLASA EUROPEJSKA)

Klamka (72) metalowa	z uchwytem standardowym	z uchwytem „gałka”	szyld do górnego zamka
srebrny, brązowy	79   <b>97,17</b>	99   <b>121,77</b>	29   <b>35,67</b>



## PORTA AGAT PLUS (I KLASA EUROPEJSKA) NOWOŚĆ

Klamka (72) metalowa	z uchwytem standardowym	z uchwytem „gałka”	szyld do górnego zamka
inox	79   <b>97,17</b>	99   <b>121,77</b>	29   <b>35,67</b>



# Klamki

Ze względu na użytą technikę druku kolor prezentowanego produktu może różnić się od oryginału.

## PORTA OPAL (II KLASA EUROPEJSKA)

Klamka (72) metalowa	z uchwytem standardowym	z uchwytem „gałka”	szyld do górnego zamka
inox, złoty, tytanowy, brązowy	98   <b>120,54</b>	119   <b>146,37</b>	44   <b>54,12</b>



\* kolor do wyczerpania zapasów



## PORTA OPAL PLUS (II KLASA EUROPEJSKA) **NOWOŚĆ**

Klamka (72) metalowa	z uchwytem standardowym	z uchwytem „gałka”	szyld do górnego zamka
inox	98   <b>120,54</b>	119   <b>146,37</b>	44   <b>54,12</b>



## PORTA GRANIT (III KLASA EUROPEJSKA, dawniej KLASA „C”)

Klamka (72) metalowa	z uchwytem standardowym	z uchwytem „gałka”	szyld do górnego zamka
inox, złoty, tytanowy, brązowy	170   <b>209,10</b>	190   <b>233,70</b>	95   <b>116,85</b>



\* kolor do wyczerpania zapasów



## PORTA GRANIT PLUS (III KLASA EUROPEJSKA, dawniej KLASA „C”) **NOWOŚĆ**

Klamka (72) metalowa	z uchwytem standardowym	z uchwytem „gałka”	szyld do górnego zamka
inox, złoty, tytanowy, brązowy	199   <b>244,77</b>	219   <b>269,37</b>	95   <b>116,85</b>



## PORTA SAFE (III KLASA BEZPIECZEŃSTWA) **NOWOŚĆ**

Klamka (92) metalowa	z uchwytem standardowym	z uchwytem „gałka”	szyld do górnego zamka
inox, złoty, tytanowy, brązowy	159   <b>195,57</b>	179   <b>220,17</b>	69   <b>84,87</b>



\* kolor do wyczerpania zapasów





# Ciepły montaż

## SYSTEMY PORTA DO MONTAŻU DRZWI ZEWNĘTRZNYCH

Proponowane systemy są odpowiedzią na zapotrzebowanie rozwiązań dla szeroko pojętego budownictwa energetycznego. Od 1 stycznia 2021 r. wszystkie nowe budynki, a od 1 stycznia 2019 r. nowo powstałe budynki użyteczności publicznej, będą musiały charakteryzować się niemal zerowym zużyciu energii. Zasady te będą obowiązkiem wszystkich inwestorów, zgodnie z regulacjami przyjętymi w Polsce i w całej Unii Europejskiej.

Już teraz można zamontować drzwi w technologii przyszłości, a wszystkie materiały potrzebne do montażu znajdują się w **jednym opakowaniu**.



### POTWIERDZONA JAKOŚĆ

System został przebadany w instytucie **IFT Rosenheim**, gdzie badano między innymi odporność na parcie wiatru (podciśnienie i nadciśnienie), wykonano próbę udarności czy zbadano utratę właściwości po działaniu cyklicznych zmian temperatury.

SYSTEM	CENNIK NETTO   BRUTTO PLN
<b>BAZOWY</b>	290   <b>356,70</b>
<b>PASYWNY</b>	940   <b>1156,20</b>

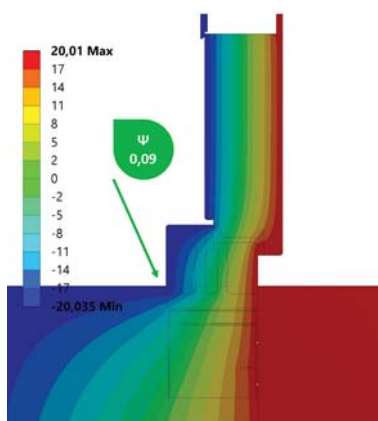

(system ogranicza 4 krotnie utratę ciepła w stosunku do montażu klasycznego drzwi)

### SYSTEM PORTA DO MONTAŻU PASYWNEGO W LINII OCIEPLENIA

W skład systemu Pasywnego wchodzi:

1. System Bazowy
2. Profile termiczne obwodniowe
3. Klej montażowy
4. Opakowanie kołków dedykowanych ramowych

### PARAMETRY SYSTEMU:

- Eliminacja mostków punktowych i liniowych na całym obwodzie drzwi
- Nośność systemu 400 kg na 1 mb.
- Eliminacja możliwości przemarzania muru nawet powyżej -20°C
- Szczelność i odporność na warunki atmosferyczne do 1050 Pa
- Stabilność przy zmianach temperatury -10°C/+60°C
- Stabilność wymiarowa i brak pęknięć przy deformacji
- Wytrzymałość na zerwanie 3000Pa
- Wynik próby udarności w klasie 5
- Izolacyjność akustyczną R<sub>stw</sub> – 58dB

System zalecany do termoizolacyjności w przypadku domów pasywnych i energooszczędnych.

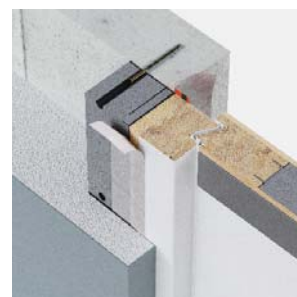

system pasywny (stojak)



system pasywny (próg)

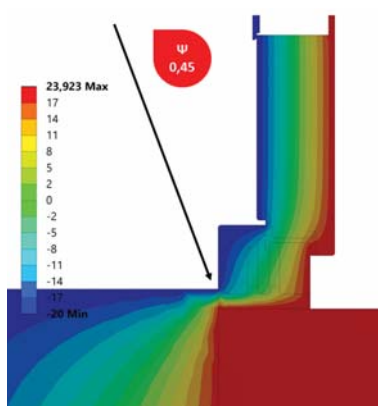

### SYSTEM PORTA MONTAŻU BAZOWEGO DRZWI ZEWNĘTRZNYCH W LINII MURU

W skład systemu Bazowego wchodzi:

1. Taśma wewnątrz 7 mb o szerokości 90 mm
2. Taśma zewnątrz 7 mb o szerokości 90 mm
3. Listwa termiczna podproża
4. Klej-uszczelniaacz hybrydowy
5. Wkręty 7,5x12
6. Fartuch progowy z butylem 150mm
7. Pianka montażowa Soudafoam Classic



system bazowy (stojak)



system bazowy (próg)

Proponowany system BAZOWY jest kompletnym rozwiązaniem zamkniętym w jedno pudełko, pozwalającym na profesjonalny montaż drzwi zewnętrznych.

System gwarantuje poprzez zastosowanie najwyższej jakości elementów eliminację możliwości przenikania pary wodnej do wnętrza budynku, ale także skutecznie odprowadza parę wodną poza granice muru.

# Listwy i wentylacja

## LISTWY MASKUJĄCE

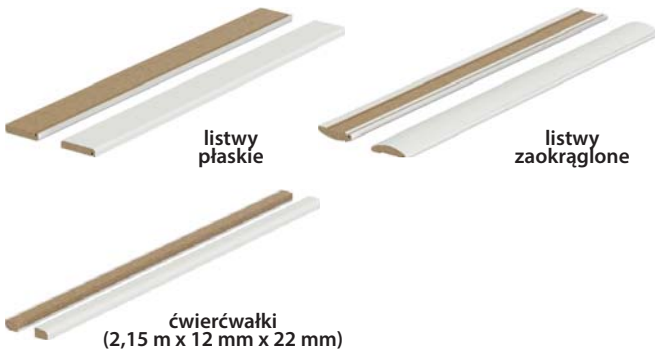

## LISTWY PRZYPODŁOGOWE GRANDE



	Folia grunt (do malowania) lub Folia finish biała	Farba Akrylowa UV Biała (RAL 9003)
1 szt.	29   <b>35,67</b>	49   <b>60,27</b>

MODELE	Portadecor, Portasynchro 3D	Portaperfect 3D	Super Matt, Portadur, CPL HQ	Okleina Premium, Gladstone	Farba Akrylowa UV	Okleiny Naturalne
Listwy płaskie *	49   <b>60,27</b>	56   <b>68,88</b>	66   <b>81,18</b>	80   <b>98,40</b>	106   <b>130,38</b>	129   <b>158,67</b>
Listwy zaokrąglone *	55   <b>67,65</b>	60   <b>73,80</b>	70   <b>86,10</b>	84   <b>103,32</b>	106   <b>130,38</b>	129   <b>158,67</b>
Ćwierćwałek **	15   <b>18,45</b>	17   <b>20,91</b>	17   <b>20,91</b>	22   <b>27,06</b>	39   <b>47,97</b>	49   <b>60,27</b>

\* Komplet na jedną stronę. \*\* Cena za 1 szt. długości 2150 mm.

## OTWORY WENTYLACYJNE



Tuleje wentylacyjne  
I rząd (różne kolory):  
39 | **47,97**



\* kolor do wyczerpania zapasów  
Tuleje wentylacyjne  
II rzędy (różne kolory):  
39 | **47,97**



Podcięcie wentylacyjne:  
39 | **47,97**



Sprzedaż tulei wentylacyjnych metalowych, detal za sztukę:  
17 | **20,91**

Dostępne kolory:  
złoty, złoty matowy, srebrny, srebrny matowy



Kratka wentylacyjna z osadzeniem (różne kolory):  
39 | **47,97**

Kratka spełnia warunki wentylacji łazienek  
zgodnie z przepisami prawa budowlanego.



Szczelina wentylacyjna:  
39 | **47,97**

## BULAJ ZE STALI NIERDZEWNEJ

Bulaj jest dostępny tylko w skrzydłach z wypełnieniem z płyty wiórowej otworowej, w następujących modelach skrzydeł płaskich: MINIMAX, Porta DECOR, Porta CPL, ENDURO, Porta NOVA, Porta LINE, Porta CLASSIC, Nova NATURA, Natura LINE.

Średnica wewnętrzna wynosi 250 mm dla skrzydeł „60” i „70”, oraz 300 mm dla pozostałych. Do wyboru jest przezroczysta lub matowa szyba bezpieczna klasy 2 o grubości 6 mm.

Dopłata za bulaj  
401 | **493,23**



Przygotowanie skrzydła do skrótu  
(maksymalnie 60 mm):  
26 | **31,98**

# Aksesoria dodatkowe

## ZAWIASY, NAKŁADKI I ZAMKI



Sprzedaż zawiasów czopowych PRIME detal - część skrzydłowa i ościeżnicowa

- złoty, złoty matowy, srebrny, srebrny matowy **16,02 | 19,70**



Sprzedaż zawiasów standard część skrzydłowa i ościeżnicowa

- złoty, srebrny **9,53 | 11,72**



Sprzedaż zawiasów na sztuki część skrzydłowa i ościeżnicowa

- **9,53 | 11,72**



Sprzedaż zawiasów 3D na sztuki - część skrzydłowa i ościeżnicowa

- złoty, srebrny, srebrny matowy **66 | 81,18**



Nakładki na zawiasy standard do drzwi wewnątrzlokalowych (komplet na jeden zawias):

- złoty, srebrny matowy, chrom połysk **4,66 | 5,73**
- biały **3,47 | 4,27**



Nakładki na zawiasy Villador (komplet na jeden zawias):

- złoty połysk, stare złoto, srebrny połysk **21,00 | 25,83**

## DODATKOWE WYPOSAŻENIE



Pochwyty okrągły do drzwi przesuwnych – w cenie skrzydła: kolor srebrny i złoty



Zamek hakowy na klucz lub łazienkowy z pochwytemi bocznymi i czołowym, do drzwi przesuwnych: Dostępne w kolorach: złoty, złoty matowy, srebrny, srebrny matowy **151 | 185,73**



Pochwyty boczne do drzwi przesuwnych: Dostępne w kolorach: złoty, złoty matowy, srebrny, srebrny matowy **70 | 86,10** (za komplet)

## ZAMKI



Zamek PRIME: z czołem w kolorze srebrnym lub złotym w kolekcjach w okleinie syntetycznej język zamka w kolorze matowy ocynk w kolekcjach w okleinie naturalnej język zamka polerowany w kolorze srebrnym



Zamek magnetyczny z czołem ze stali nierdzewnej

- do skrzydeł przylgowych i bezprzylgowych

Zaczep do skrzydeł bezprzylgowych z regulacją.

Sugerujemy wybór zawiasów do kompletu w kolorze srebrny mat.

## WYPOSAŻENIE DRZWI WEJŚCIOWYCH



Dwie wkładki patentowe klasy „B” kolor: srebrny, złoty **87 | 107,01**

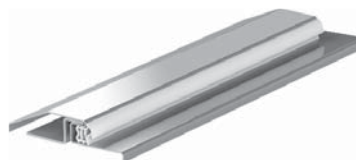

Próg ze stali nierdzewnej do ościeżnic produkcji Porta: standardowy (90 mm) – **75 | 92,25** poszerzony (120 mm) – **90 | 110,70**

do drzwi dwuskrzydłowych: standardowy (90 mm) – **121 | 148,83** poszerzony (120 mm) – **142 | 174,66**



Samozamykacz: Dostępny w kolorach: srebrny i brązowy **190 | 233,70**



Wizjer szerokokątny kolor: srebrny **19,90 | 24,47**

# Rysunki techniczne

## ■ NAŚWIETLA – RYSUNEK (POGLĄDOWY) OSADZENIA W MURZE

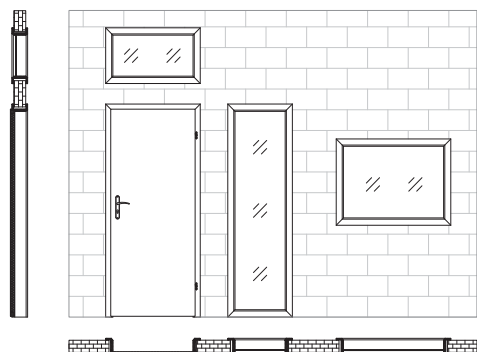

## ■ LUSTRO W SKRZYDŁACH SUWANYCH POJEDYNCZYCH

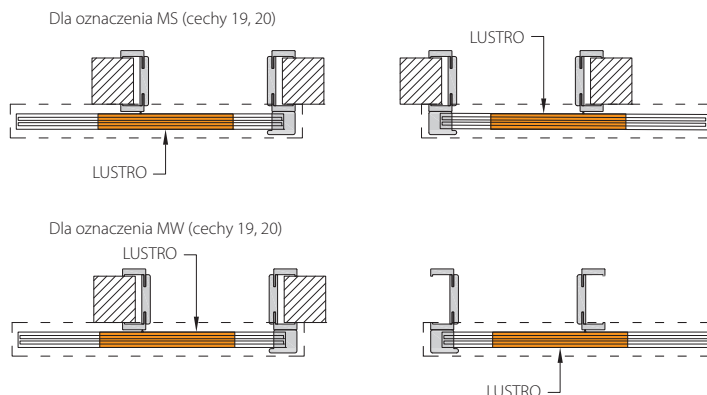

## ■ KRAWĘDŹ SKRZYDŁA

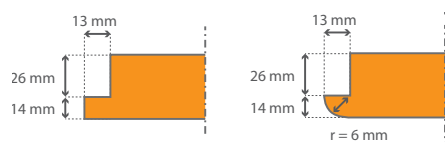

## ■ LUSTRO W SKRZYDŁACH SUWANYCH KOMPAKT

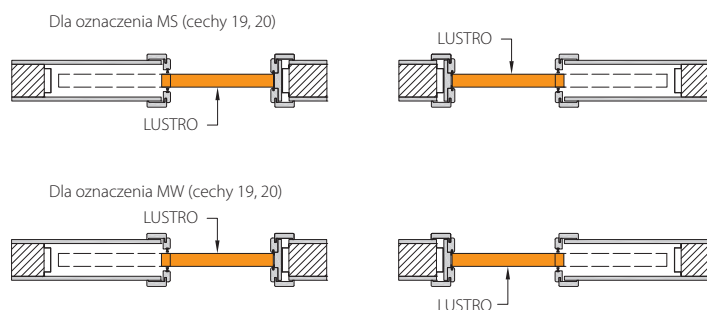

## ■ MODUŁ RETRO (z ościeżnicą Porta SYSTEM)

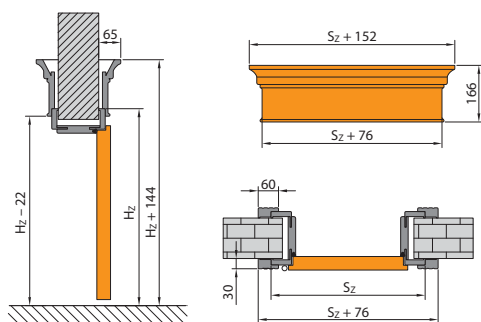

## ■ LUSTRO W SKRZYDŁACH SUWANYCH KOMPAKT PODWÓJNYCH

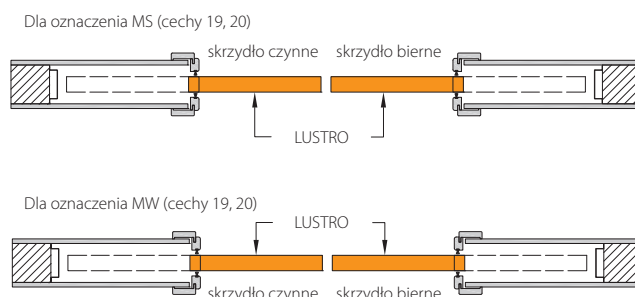

## ■ NAŚWIETLA – GRUPY WYMIAROWE

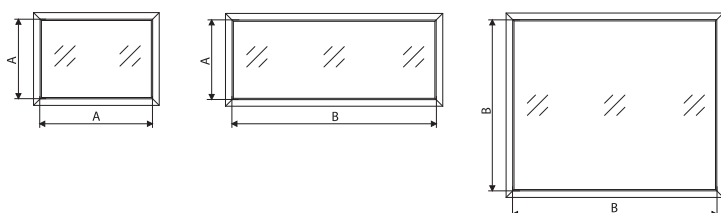

Wymiar A:  
do 1020 mm\* – rozmiary „40”–„100”,  
oraz podwójne rozmiary, w których suma  
nie przekracza „90” (np. „60+30”)

Wymiar B:  
od 1021 mm\* – rozmiar „110”,  
oraz podwójne rozmiary, których suma wynosi od „100” do „220” (np. „60+40”)  
\* wymiar mierzony w świetle

szczegóły, patrz str. 192, Tabela 6

# Wymiary montażowe drzwi

## ■ OŚCIEŻNICA MINIMAX

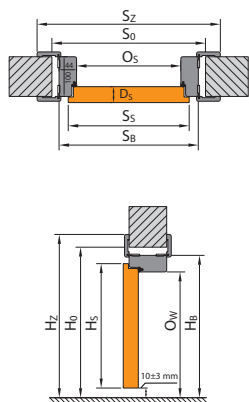

## ■ OŚCIEŻNICA PORTA SYSTEM

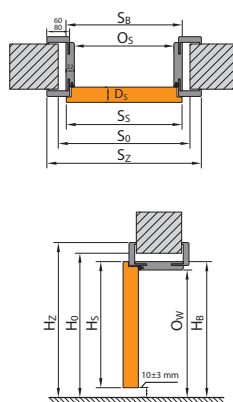

## ■ OŚCIEŻNICA PORTA SYSTEM ELEGANCE

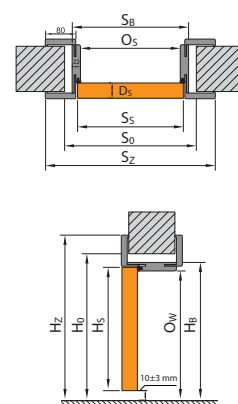

## ■ OŚCIEŻNICA LEVEL

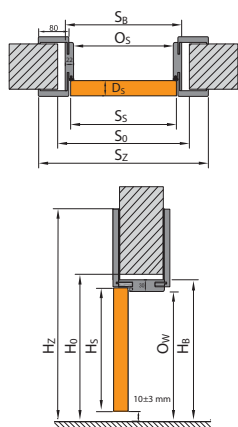

## ■ OŚCIEŻNICA METALOWA

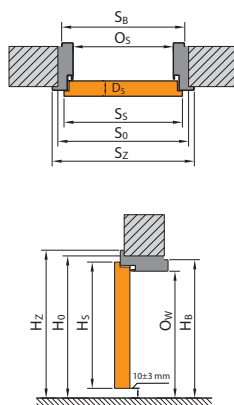

## ■ SYSTEM PRZESUWNY PORTA

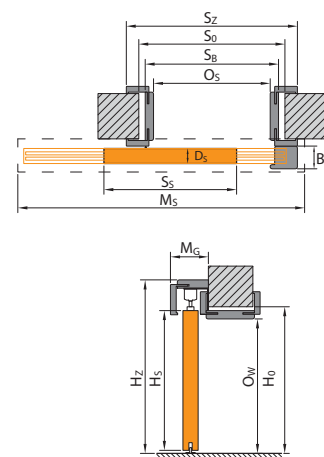

## ■ SYSTEM PRZESUWNY KOMPAKT

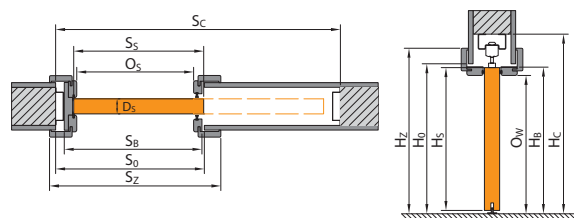

## ■ SYSTEM PRZESUWNY METAL

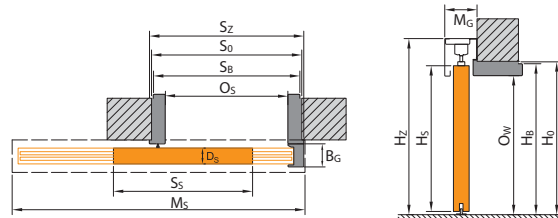

**UWAGA!** Sposób wyliczania wymiarów drzwi dwuskrzydłowych podany w uwagach na str. 193

## ■ LEGENDA DO WYMIARÓW

- $S_s$  całkowita szerokość skrzydła drzwiowego (łącznie z przylgami)
- $H_s$  całkowita wysokość skrzydła drzwiowego (łącznie z przylgą)
- $D_s$  grubość skrzydła drzwiowego
- $S_0$  szerokość otworu w murze przygotowanego do osadzenia ościeżnicy
- $H_0$  wysokość otworu w murze przygotowanego do osadzenia ościeżnicy, mierzone od poziomu wykończonej podłogi
- $O_s$  szerokość w świetle ościeżnicy (w przypadku drzwi Alfa, Beta wymiar jest pomniejszony o grubość wiszących na ościeżnicy skrzydeł)
- $O_w$  wysokość w świetle ościeżnicy (mierzona od poziomu wykończonej podłogi)
- $S_8$  szerokość ościeżnicy, wymiar bez listew maskujących

- $H_b$  wysokość ościeżnicy, wymiar bez listew maskujących
- $S_z$  szerokość całkowita ościeżnicy, wymiar z listwami maskującymi
- $H_z$  wysokość całkowita ościeżnicy, wymiar z listwami maskującymi
- $M_s$  szerokość maskownicy systemu przesuwne
- $M_g$  grubość maskownicy systemu przesuwne
- $B_g$  grubość belki odbojowej systemu przesuwne
- $T_{SNW}$  dopuszczalna tolerancja odchyłki szerokości | wysokości otworu w murze
- $S_c$  szerokość otworu w ścianie pod zabudowę kasety
- $H_c$  wysokość otworu w ścianie pod zabudowę kasety (mierzona od poziomu wykończonej podłogi)

Zwróć uwagę na opaski 60/80 mm w tabelach wymiarowych ( $S_z$ ).

# Tabele wymiarów drzwi

DRZWI WEWNĄTRZLOKALOWE Z OŚCIEŻNICAMI DREWNIANYMI

TABELA 1

RODZAJ OŚCIEŻNICY	ROZMIAR	S <sub>s</sub>	H <sub>s</sub>	D <sub>s</sub>	S <sub>o</sub>	H <sub>o</sub>	O <sub>s</sub>	O <sub>w</sub>	S <sub>b</sub>	H <sub>b</sub>	S <sub>z</sub> (6)	S <sub>z</sub> (8)	H <sub>z</sub>	T <sub>sw</sub>
z ościeżnicami: Minimax 60 mm Minimax 100 mm MDF w naturalnej okleinie	60	644	2030	40	710	2075	602	2016	690	2060	800	-	2115	+20 / +10
	70	744			810		702		790		900	-		
	80	844			910		802		890		1000	-		
	90	944			1010		902		990		1100	-		
	100	1044			1110		1002		1090		1200	-		
z ościeżnicą Porta SYSTEM	60	644	2030	40	680	2060	602	2016	646	2038	746	786	kątownik (6) / (8) 2088 / 2108	+20 / +10
	70	744			780		702		746		846	886		
	80	844			880		802		846		946	986		
	90	944			980		902		946		1046	1086		
	100	1044			1080		1002		1046		1146	1186		
	110	1144			1180		1102		1146		1246	1286		
z ościeżnicą Porta SYSTEM ELEGANCE / LEVEL	60	618	2017	40	680	2060 / 2070	602	2016	646	2038 / 2046	-	786	2108 / panel górny (20) / (100) 2228/3028	+20 / +10
	70	718			780		702		746		-	886		
	80	818			880		802		846		-	986		
	90	918			980		902		946		-	1086		
	100	1018			1080		1002		1046		-	1186		
z ościeżnicą RENOVA**	60	644	2030	40	596	2016	558	1994	584	2007	746	-	2088	+15 / -6
	70	744			696		658		684		-			
	80	844			796		758		784		-			
	90	944			896		858		884		-			
	100	1044			996		958		984		-			
	110	1144			1096		1058		1084		-			
z ościeżnicą Villardora MODERN wersja standard 2.0 / 2.2 (kątownik 80 / 100)	60	618	2017 / 2200	40	680	2060 / 2243	600	2016 / 2199	646	2039 / 2222	-	787 / 827	2109 / 2312	+20 / +10
	70	718			780		700		746		-	887 / 927		
	80	818			880		800		846		-	987 / 1027		
	90	918			980		900		946		-	1087 / 1127		
	100	1018			1080		1000		1046		-	1187 / 1227		
z ościeżnicą Villardora RETRO	60	644	2030	40	680	2060	602	2016	646	2038	-	789	2110	+20 / +10
	70	744			780		702		746		-	889		
	80	844			880		802		846		-	989		
	90	944			980		902		946		-	1089		
	100	1044			1080		1002		1046		-	1189		

UWAGA: Wymiary S<sub>z</sub> i H<sub>z</sub> dla ościeżnic w okleinie naturalnej podano z tolerancją -1 mm / +3 mm.

DRZWI WEWNĄTRZLOKALOWE Z OŚCIEŻNICAMI METALOWYMI

TABELA 2

RODZAJ OŚCIEŻNICY	ROZMIAR	S <sub>s</sub>	H <sub>s</sub>	D <sub>s</sub>	S <sub>o</sub>	H <sub>o</sub>	O <sub>s</sub>	O <sub>w</sub>	S <sub>b</sub>	H <sub>b</sub>	S <sub>z</sub>	H <sub>z</sub>	T <sub>sw</sub>
z ościeżnicą Kątową MAŁĄ	60	644	2030	40	650	2045	596	2016	629	2033	686	2061	±10 / ±5
	70	744			750		696		729		786		
	80*	844			850		796		829		886		
	90*	944			950		896		929		986		
	100	1044			1050		996		1029		1086		
z ościeżnicami: Kątową DUŻĄ do ścian murowanych i Kątową DUŻĄ SKŁADANĄ ze stali nierdzewnej	60	644	2030	40	675	2055	596	2016	656	2046	706	2071	±10 / ±5
	70	744			775		696		756		806		
	80*	844			875		796		856		906		
	90*	944			975		896		956		1006		
	100	1044			1075		996		1056		1106		
	110	1144			1175		1096		1156		1206		
z ościeżnicą Kątową DUŻĄ SKŁADANĄ w okleinie PCV	60	644	2030	40	675	2055	596	2016	656	2046	706	2071	±10 / ±5
	70	744			775		696		756		806		
	80*	844			875		796		856		906		
	90*	944			975		896		956		1006		
	100	1044			1075		996		1056		1106		
	110	1144			1175		1096		1156		1206		
z ościeżnicą Kątową DUŻĄ do ścian kartonowo-gipsowych	60	644	2030	40	685	2055	596	2016	680	2046	706	2071	+10 / +5
	70	744			785		696		780		806		
	80*	844			885		796		880		906		
	90*	944			985		896		980		1006		
	100	1044			1085		996		1080		1106		
	110	1144			1185		1096		1180		1206		
z ościeżnicą REGULOWANĄ	60	644	2030	40	700	2070	596	2016	680	2058	716	2076	-10 / -5
	70	744			800		696		780		816		
	80*	844			900		796		880		916		
	90*	944			1000		896		980		1016		
	100	1044			1100		996		1080		1116		
	110	1144			1200		1096		1180		1216		
z ościeżnicą REGULOWANĄ PS „na kant”	60	644	2030	40	700	2070	596	2016	679	2058	736	2086	-10 / -5
	70	744			800		696		779		836		
	80*	844			900		796		879		936		
	90*	944			1000		896		979		1036		
	100	1044			1100		996		1079		1136		
z ościeżnicą FAST	60	644	2030	40	680	2058	596	2016	716	2076	716	2076	+10 / +5
	70	744			780		696		816		816		
	80	844			880		796		916		916		
	90	944			980		896		1016		1016		
	100	1044			1080		1096		1116		1116		

\*UWAGA! Zamówienia w normie inwestycyjnej (światło przejścia 800, 900 mm) – dostępne jako standard – bez dopłaty (norma inwestycyjna - do S<sub>o</sub> należy dodać 8 mm).  
Prosimy pamiętać również o doborze właściwego rozmiaru skrzydeł dedykowanych do kompletu.

\*\*S<sub>o</sub> / H<sub>o</sub> – oznacza szerokość/wysokość mierzoną w świetle przejścia starej metalowej ościeżnicy. T<sub>sw</sub> – tolerancja + 15 mm zależy od konstrukcji starej ościeżnicy.

# Tabele wymiarów drzwi

DRZWI TECHNICZNE

TABELA 3

RODZAJ OŚCIEŻNICY	ROZMIAR	S <sub>s</sub>	H <sub>s</sub>	D <sub>s</sub>	S <sub>0</sub>	H <sub>0</sub>	O <sub>s</sub>	O <sub>w</sub>	S <sub>8</sub>	H <sub>8</sub>	S <sub>2</sub> (6)	S <sub>2</sub> (8)	H <sub>Z</sub>	T <sub>s,jw</sub>
Rw = 27 dB z ościeżnicą Porta SYSTEM	60	644	2030	40 / 44	680	2060	602	2016	646	2038	746	786	kątownik (6) / (8) 2088 / 2108	+20 / +10
	70	744			780		702		746		846	886		
	80	844			880		802		846		946	986		
	90	944			980		902		946		1046	1086		
Rw = 32 dB ze wzmocnioną ościeżnicą Porta SYSTEM	100	1044	2030	44 / 48	1080	2060	1002	2016	1046	2040	1146	1186	kątownik (6) / (8) 2088 / 2108	+20 / +10
	60	644			680		602		650		746	786		
	70	744			780		702		750		846	886		
	80	844			880		802		850		946	986		
Porta SILENCE Rw=37 dB przylgowa regulowana	90	968	2030	49	988	2060	910	2016	958	2040	1054	1094	2088/2108	+20 / +10
	100	1044			1080		1002		1050		1146	1186		
	80	818			880		801		849		946	986		
	90	968			1004		926		974		1070	1110		
Porta SILENCE Rw=37 dB beprzylgowa regulowana	100	1044	2017	49	1080	2060	1002	2016	1049	2040	1146	1186	-/2108	+20 / +10
	80	818			880		801		849		-	985		
	90	968			1030		951		999		-	1135		
	100	1018			1080		1001		1049		-	1185		
Porta SILENCE Rw=37 dB przylgowa stała	80	844	2030	49	950	2090	802	2017	922	2077	1024	1064	2128/2148	±10 / ±5
	90	968			1074		926		1046		1148	1188		
	100	1044			1150		1002		1122		1224	1264		
	80	818			950		801		921		-	1063		
Porta SILENCE Rw=37 dB beprzylgowa stała	90	968	2017	49	1100	2090	951	2017	1071	2077	1213	1253	-/2148	±10 / ±5
	100	1018			1150		1001		1121		-	1263		
	80	844			876		796		856		906	-		
	90	968			1000		920		980		1030	-		
Porta SILENCE Rw=37dB z ośc. metalową	100	1044	2030	49	1076	2055	996	2013	1056	2043	1106	-	2068	±10 / ±5
	80	818			875		795		855		905	-		
	90	968			1026		945		1005		1055	-		
	100	1018			1075		995		1055		1105	-		
Rw = 42 dB ze wzmocnioną ościeżnicą Porta SYSTEM	80	868	2047	69	915	2080	802	2020	872	2056	968	1008	kątownik (6) / (8) 2104 / 2124	+20 / +10
	90	968			1015		902		972		1068	1108		
	100	1068			1115		1002		1072		1168	1208		
	80	868			975		802		946		1048	1088		
Rw = 42 dB z ościeżnicą MDF	90	968	2047	69	1075	2105	902	2021	1046	2093	1148	1188	kątownik (6) / (8) 2144 / 2164	±10 / ±5
	100	1068			1175		1002		1146		1248	1288		
	80	888			890		810		870		950	-		
	90	988			990		910		970		1050	-		
Rw = 42 dB z ościeżnicą metalową*	100	1088	2047	69	1090	2055	1010	2015	1070	2045	1150	-	2085	±10 / ±5
	60	644			750		602		722		824	864		
	70	744			850		702		822		924	964		
	80	844			950		802		922		1024	1064		
El 30 z ościeżnicą MDF	90	952	2030	44 / 48	1060	2090	910	2014	1030	2077	1132	1172	kątownik (6) / (8) 2128 / 2148	±10 / ±5
	100	1044			1150		1002		1122		1224	1264		
	60	644			675		596		656		706	-		
	70	744			775		696		756		806	-		
El 30, Rw = 27 dB, Rw = 32 dB z ościeżnicą metalową*	80	844	2030	40 / 44 44 / 48	875	2055	796	2013	856	2043	906	-	2068	±10 / ±5
	90	952		985	904		964		1014		-			
	100	1044		1075	996		1056		1106		-			
	60	644		685	596		680		706		-			
Rw = 27 dB, Rw = 32 dB z ościeżnicą metalową do ścian kartonowo-gipsowych	70	744	2030	40/44 44/48	785	2058	696	2013	780	2058	806	-	2068	+10 / +5
	80	844		885	796		880		906		-			
	90	952		993	904		988		1014		-			
	100	1044		1085	996		1080		1106		-			
El 60 z ościeżnicą drewnianą	60	668	2030	61 / 65	775	2090	627	2017	747	2077	858	-	2133	±10 / ±5
	70	768			875		727		847		958	-		
	80	868			975		827		947		1058	-		
	90	968			1075		927		1047		1158	-		
El 60 z ościeżnicą metalową*	60	668	2030	61 / 65	700	2055	622	2013	682	2043	732	-	2068	±10 / ±5
	70	768			800		722		782		832	-		
	80	868			900		822		882		932	-		
	90	968			1000		922		982		1032	-		
Metalowe El 30	60	700	2052	53	695	2065	640	2037	673	2053	730	-	2082	±10 / ±5
	70	800			795		740		773		830	-		
	80	900			895		840		873		930	-		
	90	1000			995		940		973		1030	-		
Metalowe El 60	100	1100	2054	67	1095	2075	1040	2029	1073	2064	1130	-	2097	±10 / ±5
	80	916			930		840		911		977	-		
	90	1016			1030		940		1011		1077	-		
	100	1116			1130		1040		1111		1177	-		
ENDURO	60	644	2030	40	675	2055	596	2016	656	2046	706	-	2071	±10 / ±5
	70	744			775		696		756		806	-		
	80	844			875		796		856		906	-		
	90	952			985		904		964		1014	-		
ENDURO z ościeżnicą wahadlową	100	1044	2017	40	1075	2085	996	2030	1056	2075	1106	-	2075	±10 / ±5
	60	618			750		638		728		828	-		
	70	718			850		738		828		928	-		
	80	818			950		838		928		1028	-		
AQUA	90	918	2017	40	1050	2055	938	2016	1028	2046	1028	-	2071	±10 / ±5
	100	1018			1150		1038		1128		-			
	60	618			675		596		656		706	-		
	70	718			775		696		756		806	-		
Uniwersalne drzwi do pomieszczeń gospodarczych	80	818	2017	40***	875	2050	796	2018	856	2038	906	-	2066	±10 / ±5
	90	926			983		904		964		1006	-		
	100	1018			1075		996		1056		1106	-		
	70	715			760		700		739		796	-		
Metal BASIC i Metal BASIC PLUS z ośc. Kątową MAŁA	80	815	2030	40	860	2045	800	2016	839	2033	896	-	2061	±10 / ±5
	90	915			960		900		939		996	-		
	80	852			860		804		837		894	-		
	90	952			960		904		937		994	-		
100	1052	1060	1004	1037	1094	-								

\* Stosując ościeżnicę PROJEKT należy powiększyć otwór w murze S<sub>0</sub> o 24 mm oraz wysokość H<sub>0</sub> o 12 mm (tolerancja wyników ±10 mm / ±5 mm).

Pozostałe wymiary charakterystyczne profilu PROJEKT, patrz rysunek na stronie 178.

\*\* Zastosowanie progu metalowego zmniejszy podany wymiar o 16 mm.

\*\*\* Grubość skrzydła mierzona na krawędziach pionowych (skrzydło bez wypełnienia, otwarte od strony zamykania).

# Tabele wymiarów drzwi

DRZWI WEWNĘTRZNE WEJŚCIOWE

TABELA 4

RODZAJ OŚCIEŻNICY	ROZMIAR	S <sub>3</sub>	H <sub>3</sub>	D <sub>3</sub>	S <sub>0</sub>	H <sub>0</sub>	O <sub>s</sub>	O <sub>w</sub>	S <sub>B</sub>	H <sub>B</sub>	S <sub>Z</sub> (6)	S <sub>Z</sub> (8)	H <sub>Z</sub>	T <sub>s/w</sub>
AGAT, OPAL, KWARC, GRANIT kl. C	80	844	2030	40 / 44 44 / 48 45 / 48	875	2055	796	2016**	856	2046	906	-	2071	±10 / ±5
	90	952			985		904		964		1014	-		
	100	1044			1075		996		1056		1106	-		
AGAT, OPAL z ościeżnicą MDF 100 mm	80	844	2030	40	910	2075	802	2016	890	2060	1000	-	2115	+20/+10
	90	952			1018		910		998		1108	-		
	100	1044			1110		1002		1090		1200	-		
GRANIT RC 3, EXTREME RC 3 z ościeżnicą metalową	80	844	2030	50	876	2055	796	2016	856	2046	906	-	2071	+10 / +5
	90	968			1000		920		980		1030	-		
	100	1044			1076		996		1056		1106	-		
GRANIT RC 3, EXTREME RC 3 z ościeżnicą PS	80	844	2030	50	880	2060	802	2016	850	2040	-	986	2108	+20 / +10
	90	968			1004		926		974		1110	-		
	100	1044			1080		1002		1050		1186	-		
Steel SAFE	80	868	2037	54	900	2065	820	2023*	880	2053	930	-	2078	±10 / ±5
	90	968			1000		920		980		1030	-		
	100	1068			1100		1020		1080		1130	-		

DRZWI ZEWNĘTRZNE

TABELA 5

	ROZMIAR	S <sub>3</sub>	H <sub>3</sub>	D <sub>3</sub>	S <sub>0</sub>	H <sub>0</sub>	O <sub>s</sub>	O <sub>w</sub>	S <sub>B</sub>	H <sub>B</sub>	S <sub>Z</sub>	H <sub>Z</sub>	T <sub>s/w</sub>
Steel SAFE	80	868	2037	54	900	2065	820	2023*	880	2053	930	2078	±10 / ±5
	90	968			1000		920		980		1030		
	100	1068			1100		1020		1080		1130		
Steel SAFE z ościeżnicą Thermo	80	868	2037	54	900	2065	822	2023*	882	2053	932	2078	±10 / ±5
	90	968			1000		922		982		1032		
	100	1068			1100		1022		1082		1132		
Steel ENERGY PROTECT	80	868	2037	66	900	2065	822	2023*	882	2053	932	2078	±10 / ±5
	90	968			1000		922		982		1032		
	100	1068			1100		1022		1082		1132		
Steel ARCTIC PASSIVE	80	868	2049	56	940	2099	820	2002	920	2089	924	2091	±10 / ±5
	90	968			1040		920		1020		1024		
	100	1068			1140		1020		1120		1124		
Eco POLAR PASSIVE / Eco POLAR	90	952	2067	79/68	1090	2135	920	2010	1060	2116	-	-	±10 / ±5
Eco POLAR PASSIVE / Eco POLAR + naświetle	90+30	1052			1390				1360				
Eco POLAR PASSIVE / Eco POLAR + dwa naświetla	30+90+30	967			1690				1660				
Eco POLAR PASSIVE / Eco POLAR + naświetle	90+40	967			1490				1460				
Eco POLAR PASSIVE / Eco POLAR + dwa naświetla	40+90+40	967			1890				1860				
Eco POLAR PASSIVE / Eco POLAR + naświetle	90+50	967			1590				1560				
Eco POLAR PASSIVE / Eco POLAR + dwa naświetla	50+90+50	967			2090				2060				
Eco POLAR PASSIVE / Eco POLAR	100	1067			1190				1160				
Eco POLAR PASSIVE / Eco POLAR + naświetle	100+30	1067			1490				1460				
Eco POLAR PASSIVE / Eco POLAR + dwa naświetla	30+100+30	1067			1790				1760				
Eco POLAR PASSIVE / Eco POLAR + naświetle	100+40	1067			1590				1560				
Eco POLAR PASSIVE / Eco POLAR + dwa naświetla	40+100+40	1067			1990				1960				
Eco POLAR PASSIVE / Eco POLAR+ naświetle	100+50	1067			1690				1660				
Eco POLAR PASSIVE / Eco POLAR + dwa naświetla	50+100+50	1067	2190	2160									

NAŚWIETLA

TABELA 6

	SZER. / WYS.	S <sub>0</sub> / H <sub>0</sub>	O <sub>s</sub> / O <sub>w</sub>	S <sub>B</sub> / H <sub>B</sub>	S <sub>Z</sub> / H <sub>Z</sub> (6)	S <sub>Z</sub> / H <sub>Z</sub> (8)	T <sub>s/w</sub>	
Naświetla Porta SYSTEM pojedyncze	40	480	402	446	546	586	+20 / +20	
	50	580	502	546	646	686		
	60	680	602	646	746	786		
	70	780	702	746	846	886		
	80	880	802	846	946	986		
	90	980	902	946	1046	1086		
	100	1080	1002	1046	1146	1186		
	110	1180	1102	1146	1246	1286		
	00* „60”	- / 2022	- / 1944	- / 1988	- / 2088	-		-
	00* „80”	- / 2002	- / 1924	- / 1968	-	- / 2108		-

Wymiary dotyczą tylko wysokości naświetla, wysokość H<sub>z</sub> naświetla jest równa wysokości H<sub>z</sub> ościeżnicy Porta SYSTEM. Dla podwójnych rozmiarów nie ujętych w tabeli, należy sprawdzić sumę rozmiarów i porównać z odpowiadającym rozmiarem umieszczonym w tabeli (np. dla szukanego 80+50 suma wynosi 130, wymiary odczytujemy z 70+60, suma również 130).

	SZER. / WYS.	S <sub>0</sub> / H <sub>0</sub>	O <sub>s</sub> / O <sub>w</sub>	S <sub>B</sub> / H <sub>B</sub>	S <sub>Z</sub> / H <sub>Z</sub> (6)	S <sub>Z</sub> / H <sub>Z</sub> (8)	T <sub>s/w</sub>
Naświetla Porta SYSTEM podwójne	60+30	1020	937	981	1081	1121	+20 / +20
	60+40	1120	1037	1081	1181	1221	
	60+50	1220	1137	1181	1281	1321	
	60+60	1320	1237	1281	1381	1421	
	70+60	1420	1337	1381	1481	1521	
	70+70	1520	1437	1481	1581	1621	
	80+70	1620	1537	1581	1681	1721	
	80+80	1720	1637	1681	1781	1821	
	90+80	1820	1737	1781	1881	1921	
	90+90	1920	1837	1881	1981	2021	
	100+90	2020	1937	1981	2081	2121	
	100+100	2120	2037	2081	2181	2221	
	110+100	2220	2137	2181	2281	2321	
	110+110	2320	2237	2281	2381	2421	



# Tabele wymiarów drzwi

SYSTEMY PRZESUWNE, DRZWI ŁAMANE, DRZWI SKŁADANE

TABELA 7

	ROZMIAR	S <sub>s</sub>	H <sub>s</sub>	D <sub>s</sub>	S <sub>0</sub>	H <sub>0</sub>	O <sub>s</sub>	O <sub>w</sub>	S <sub>B</sub>	H <sub>B</sub>	S <sub>Z</sub>	H <sub>Z</sub>	M <sub>s</sub>	M <sub>G</sub>	B <sub>G</sub>	T <sub>siw</sub>
System przesuwny METAL do ścian murowanych	60	644	2030	40	670	2055	600	2018	660	2048	680	2114	1310	82	58	+10 / +5
	70	744			770		700		760		780		1510			
	80	844			870		800		860		880		1710			
	90	944			970		900		960		980		1910			
	100	1044			1070		1000		1060		1080		2110			
System przesuwny METAL do ścian kartonowo-gipsowych	60	644	2030	40	685	2055	600	2018	660	2048	680	2114	1310	82	58	+10 / +5
	70	744			785		700		760		780		1510			
	80	844			885		800		860		880		1710			
	90	944			985		900		960		980		1910			
	100	1044			1085		1000		1060		1080		2110			

	ROZMIAR	S <sub>s</sub>	H <sub>s</sub>	D <sub>s</sub>	S <sub>0</sub>	H <sub>0</sub>	O <sub>s</sub>	O <sub>w</sub>	H <sub>Z</sub>	M <sub>s</sub> (6)/(8)	M <sub>G</sub>	B <sub>G</sub>	T <sub>siw</sub>
System przesuwny Porta	60	644	2030	40	680	2060	602	2016	2119	1413	103	60	+20 / +10
	70	744			780		702			1613			
	80	844			880		802			1813			
	90	944			980		902			2013			
	100	1044			1080		1002			2213			

	ROZMIAR	S <sub>s</sub>	H <sub>s</sub>	D <sub>s</sub>	S <sub>0</sub> (6)/(8)	H <sub>0</sub>	O <sub>s</sub> (6)	O <sub>s</sub> (8)	O <sub>w</sub>	H <sub>Z</sub>	M <sub>s</sub> (6)/(8)	M <sub>G</sub>	T <sub>siw</sub>
System przesuwny ALU	60	744	2030	40	680/640	2060	602	560	2016	2114	1448	63	+20 / +10
	70	844			780/740		660	1648					
	80	944			880/840		760	1848					
	90	1044			980/940		860	2048					
	130	2 x 744			1420/1380		1304	2877					
	150	2 x 844			1620/1580		1504	3277					
	170	2 x 944			1820/1780		1704	3677					

	ROZMIAR	S <sub>s</sub>	H <sub>s</sub>	D <sub>s</sub>	S <sub>0</sub> (6)/(8)	H <sub>0</sub>	O <sub>s</sub>	O <sub>w</sub>	S <sub>B</sub>	H <sub>B</sub>	S <sub>Z</sub> (6)	S <sub>Z</sub> (8)	H <sub>Z</sub> (6)/(8)	T <sub>siw</sub>
System ALFA	60	644	2000	40	680	2060	460	2016	646	2043	746	786	2088/2108	+20 / +10
	70	744			560		746		846		886			
	80	844			660		846		946		986			
	90	944			760		946		1046		1086			
	100	1044			860		1046		1146		1186			
System BETA	60	588	1990	40	680	2070	450	2016	646	2050	746	786	2088/2108	+20 / +10
	70	688			550		746		846		886			
	80	788			650		846		946		986			
	90	888			750		946		1046		1086			

	ROZMIAR	S <sub>s</sub>	H <sub>s</sub>	D <sub>s</sub>	S <sub>0</sub> *	H <sub>0</sub> *	O <sub>s</sub>	O <sub>w</sub>	S <sub>B</sub>	H <sub>B</sub>	S <sub>Z</sub> (6)	S <sub>Z</sub> (8)	H <sub>Z</sub> (6)/(8)	S <sub>C</sub>	H <sub>C</sub>	T <sub>siw</sub>
System przesuwny KOMPAKT – pojedynczy	60	644	2030	40	670	2065	609	2018	664	2040	753	793	2090 / 2110	1355	2128	+10   +5
	70	744			709		764		853		893	1555				
	80	844			809		864		953		993	1755				
	90	944			909		964		1053		1093	1955				
	100	1044			1009		1064		1153		1193	2155				
System przesuwny KOMPAKT – podwójny	2 x 60	644	2030	40	1290	2065	1234	2018	1278	2040	1378	1418	2090 / 2110	2613	2128	+10   +5
	2 x 70	744			1490		1434		1578		1618	3013				
	2 x 80	844			1690		1634		1778		1818	3413				
	2 x 90	944			1890		1834		1978		2018	3813				
	2 x 100	1044			2090		2034		2178		2218	4213				











\* Dla Systemu przesuwne KOMPAKT wymiary S<sub>0</sub> i H<sub>0</sub> oznacza wymiar otworu w kasie metalowej do osadzenia ościeżnicy drewnopodobnej.

## UWAGI:

- Tolerancja wymiarów zgodnie z PN: do 1 m: ±1 mm, powyżej 1 m: ±2 mm.
- W celu uzyskania wymiaru S<sub>0</sub> dla drzwi dwuskrzydłowych należy:
  - dla skrzydeł przylgowych: do wymiaru wymiar S<sub>0</sub> podanego w Tabeli 1 dla skrzydła pojedynczego (przylgowego), dodać wymiar S<sub>s</sub> drugiego skrzydła (przylgowego) lub dostawki (przylgowej) – dotyczy kompletu z ościeżnicą Porta SYSTEM dla skrzydeł przylgowych: do wymiaru wymiar S<sub>0</sub> podanego w Tabeli 1 dla skrzydła pojedynczego (przylgowego), dodać wymiar S<sub>s</sub> drugiego skrzydła (przylgowego) lub dostawki (przylgowej), a uzyskaną wartość dodatkowo pomniejszyć o 10 mm – dotyczy opcji z pozostałym ościeżnicami.
  - dla skrzydeł bezprzylgowych: do wymiaru wymiar S<sub>0</sub> podanego w Tabeli 1 dla skrzydła pojedynczego (bezprzylgowego), dodać wymiar S<sub>s</sub> drugiego skrzydła (bezprzylgowego) lub dostawki (bezprzylgowej), powiększony o 16 mm.
- Dostawki do drzwi przylgowych dostępne w naturalnej okleinie oferujemy w rozmiarze „40”, gdzie S<sub>s</sub>=444, H<sub>s</sub>=2030.
- Ościeżnice są zaprojektowane do postawienia na gotowej, wykończonej posadzce. W przypadku ościeżnic metalowych istnieje możliwość zamówienia ich w wersji wydłużonej o 30 mm do zalania w wylewce posadzki. Należy wówczas podane wymiary H<sub>B</sub> i H<sub>Z</sub> powiększyć o 30 mm (poziom „-30”).
- Podany dla skrzydeł wewnętrznych w tabeli rozmiar skrzydła dotyczy zarówno skrzydeł przylgowych, jak i suwanych.
- Porta SYSTEM zintegrowana z naswietlaniem górnym wymiary H<sub>0</sub>, H<sub>B</sub> i H<sub>Z</sub> +302 mm.
- Stosując ościeżnicę PROJEKT należy powiększyć otwór w murze S<sub>0</sub> o 25 mm oraz wysokość H<sub>0</sub> o 15 mm (tolerancja wyników ±10 mm / ±5 mm).

# Rodzaje konstrukcji

## drzwi wewnętrzne

	Porta SKANDIA Premium	Porta VECTOR Premium	Porta FORM Premium	Porta FOCUS Premium	Porta GRANDE	Porta DESIRE	Porta Royal, Londyn, Wiedeń	Minimax, Porta Decor	Porta GRANDDECO	Porta STYL, Porta FIT	Porta TWIST	Porta FOCUS	Porta NOVA	Porta LINE	Porta CPL	Porta RESIST	Porta KONCEPT	Porta INSPIRE	Porta BALANCE	Porta HARMONY	Porta LEVEL	CORDOBA, MADRYT, TOLEDO	Natura GRANDE	Natura KONCEPT	Natura SPACE	Natura CLASSIC	Natura LINE	Natura IMPRESS	Villadora RETRO	Villadora MODERN	ALFA, BETA	
 stabilizujące	●	○	○	○	○	○	●	○	○	○	○	○	○	○	○	○	○	○	○	○	○	○	○	○	○	○	○	○	○	○	○	
 plaster miodu	○	●	●	●	○	○	○	●	●	●	●	●	●	●	●	●	○	○	○	○	○	●	○	○	○	○	○	○	○	○	○	●
 plyta wiórowa otworowa	●	●	●	●	○	●	■	●	■	●	○	●	●	●	●	●	○	○	○	○	○	●	○	○	○	○	●	●	●	○	●	●
 plyta wiórowa pełna	●	○	○	○	○	○	■	○	○	○	○	○	○	■	○	○	○	○	○	○	○	○	○	○	○	○	○	○	○	○	○	○
 plyta pełna wzmocniona sklejką	○	○	○	○	○	○	○	○	■	■	●	○	■	○	■	■	○	○	○	○	○	○	○	○	○	○	○	○	○	○	○	○
 panelowe	○	○	○	○	●	○	○	○	○	○	○	○	○	○	○	○	○	○	○	○	○	○	○	○	○	○	○	○	○	○	○	○
 konstrukcja wielowarstwowa	○	○	○	○	○	○	○	○	○	○	○	○	○	○	○	○	○	○	○	○	○	○	○	○	○	○	○	○	○	○	○	○
 panelowe wielowarstwowe	○	○	○	○	○	○	○	○	○	○	○	○	○	○	○	○	○	○	○	○	○	○	○	○	○	○	○	○	○	○	○	○
 bezprzylgowe	●	●	●	●	●	○	○	■	●	●	●	●	●	●	●	●	●	●	●	●	●	●	●	●	●	●	●	●	○	●	—	
 przylgowe	●	●	●	●	●	●	●	●	●	●	●	●	●	●	●	●	●	●	●	●	●	●	●	●	●	●	●	●	○	○	—	

LEGENDA: ● dostępne ○ niedostępne ■ warunek (informacja na stronie danej kolekcji)

# Rodzaje konstrukcji

## drzwi wewnętrzne wejściowe, zewnętrzne oraz techniczne

	AGAT OPAL	Steel SAFE	KWARC	GRANIT RC 3	GRANIT KLASA C	EXTREME RC 3	Eco POLAR	Eco POLAR PASSIVE	Steel SAFE ENERGY PROTECT	Steel ARCTIC PASSIVE
 plyta wiórowa + blachy aluminium	●	○	○	○	○	○	○	○	○	○
 plyta wiórowa + stalowe pręty + blachy aluminium	○	○	○	○	●	○	○	○	○	○
 plyta wiórowa warstwowa + blachy aluminium	○	○	●	○	○	○	○	○	○	○
 konstrukcja akustyczna + blachy aluminium	○	○	○	●	○	●	○	○	○	○
 termoizolacyjne (U = 0,7 W/m <sup>2</sup> K), (U = 0,8 W/m <sup>2</sup> K)	○	○	○	○	○	○	●	●	○	○
 Polistyren ekspandowany z dużą domieszką grafitu	○	●	○	○	○	○	○	○	●	○
 Polistyren ekspandowany z dużą domieszką grafitu	○	○	○	○	○	○	○	○	○	●

	Rw 27 dB	Rw 32 dB	Porta SILENCE Rw 37 dB	Rw 42 dB	EI 30	EI 60	ENDURO	AQUA	Metal SOLID	Metal BASIC	Metal BASIC PLUS	Metalowe EI 30	Metalowe EI 60
 plyta wiórowa otworowa	●	○	○	○	○	○	○	○	○	○	○	○	○
 plyty wiórowe ułożone warstwowo	○	●	○	○	●	○	○	○	○	○	○	○	○
 konstrukcja akustyczna PortaSilence®	○	○	●	○	○	○	○	○	○	○	○	○	○
 wielowarstwowy układ płyt	○	○	○	●	○	○	○	○	○	○	○	○	○
 plyta ognioodporna	○	○	○	○	○	●	○	○	○	○	○	○	○
 plyta wiórowa otworowa	○	○	○	○	○	○	●	○	○	○	○	○	○
 pianka poliuretanowa twarda	○	○	○	○	○	○	○	●	○	○	○	○	○
 styropian (U = 0,88 W/m <sup>2</sup> K)	○	○	○	○	○	○	○	○	●	●	●	○	○
 wełna mineralna (U = 0,91 W/m <sup>2</sup> K)	○	○	○	○	○	○	○	○	●	○	○	●	●
 wypełnienie stabilizujące	○	○	○	○	○	○	○	○	○	●	●	○	○

# Zestawienie parametrów technicznych

Klasa Mechaniczna				Antywłamaniowość			Ognioodporność Dymoszczelność			Dźwiękoszczelność			
klasa 1	klasa 2	klasa 3	klasa 4	RC 2	RC 3	klasa C	EI 30	EI 60	Sa, Sm	Rw 27dB D1, 25	Rw 32dB D1, 30	Rw 37dB D1, 35	Rw 42dB D1, 40

## DRZWI WEWNĄTRZLOKALOWE

Płytowe	●	○	●	○	○	○	○	○	○	○	○	○	○	○
Ramowo-płycinowe	●	○	○	○	○	○	○	○	○	○	○	○	○	○
Metalowe lakierowane, Metalowe ze stali nierdzewnej	●	●	●	○	○	○	○	○	○	○	○	○	○	○











## DRZWI WEWNĘTRZNE WEJŚCIOWE

GRANIT KLASA C	○	○	○	●	○	●	●	● typ II	○	●	○	●	○	○
GRANIT RC 3	○	○	○	●	○	●	○	● typ II	○	●	○	●	○	○
EXTREME RC 3	○	○	○	●	○	●	○	● typ II	○	●	○	○	●	○
AGAT	○	○	●	○	○	○	○	○	○	○	○	●	○	○
OPAL	○	○	●	○	●	○	○	○	○	○	○	●	○	○
KWARC	○	○	●	○	●	○	○	●	○	●	○	●	○	○
Steel SAFE	○	●	○	○	●	●	○	○	○	○	○	●	○	○



## DRZWI TECHNICZNE

EI 30	○	○	●	○	○	○	○	○	●	○	●	○	○	○
EI 30 metalowe	○	●	○	○	○	○	○	○	●	○	○	○	○	○
EI 60	○	○	●	○	○	○	○	○	○	●	●	○	○	○
EI 60 metalowe (Typ Standard)	○	○	●	○	○	○	○	○	○	●	○	○	○	○
EI 60 metalowe (Typ I)	○	○	●	○	○	○	○	○	○	●	●	○	○	○
27 dB	○	○	●	○	○	○	○	○	○	○	○	●	○	○
32 dB	○	○	●	○	○	○	○	○	○	○	○	○	●	○
Porta SILENCE	○	○	○	●	○	○	○	○	●	○	○	○	○	○
42 dB	○	○	●	○	○	○	○	○	○	○	○	○	○	○
AQUA	●	○	○	○	○	○	○	○	○	○	○	○	○	○
ENDURO	○	○	●	○	○	○	○	○	○	○	○	○	○	○



# Zestawienie parametrów technicznych

PRZYKŁADOWE ZASTOSOWANIE	PARAMETRY	DRZWI PROPONOWANE PRZEZ PORTA
Drzwi wejściowe do mieszkań	  	OPAL, GRANIT RC 3 typ I i II, GRANIT kl. C, EXTREME RC 3 typ I i II
Drzwi wejściowe do mieszkań		AGAT, OPAL, KWARC, GRANIT RC 3 typ I i II
Drzwi wejściowe do mieszkań w budynkach o wysokości powyżej 25 m (od 9 piętra)	 	KWARC, GRANIT kl.C, GRANIT RC 3 typ II
Drzwi między strefami p.poż. (budynki bez przedsionków p.poż.)	 	Porta SILENCE 37dB + EI30, EI 30, EI 60
Drzwi do kotłowni		EI 60
Drzwi do garaży (nie dotyczy budynków jednorodzinnych)	 	Porta SILENCE 37dB + EI 30, EI 30, EI 60

## ■ HOTELE, DOMY WZASOWE, PENSJONATY, ITP.

PRZYKŁADOWE ZASTOSOWANIE	PARAMETRY	DRZWI PROPONOWANE PRZEZ PORTA
Drzwi do pokoi w budynkach niskich (do 4 piętra)	wg projektu	27 dB, 32 dB, Porta SILENCE 37 dB, 42 dB, EI 30, EI 60
Drzwi do pokoi w budynkach wysokich (od 4 piętra)		Porta SILENCE 37 dB + EI 30, EI 30, EI 60, 42 dB
Drzwi między strefami p.poż. (budynki bez przedsionków p.poż.)	 	Porta SILENCE 37 dB + EI 30, EI 30, EI 60

## ■ BUDYNKI MIESZKALNE

PRZYKŁADOWE ZASTOSOWANIE	PARAMETRY	DRZWI PROPONOWANE PRZEZ PORTA
Pokoje do pracy	wg projektu	27 dB, 32 dB
Pokoje do pracy wymagającej koncentracji	wg projektu	27 dB, 32 dB, 37 dB
Gabinety dyrektorskie	wg projektu	37 dB, 42 dB
Gabinety lekarskie		37 dB, 42 dB
Drzwi między strefami p. poż. (budynki bez przedsionków p. poż.)		EI 60

**UWAGA!** Powyższa tabela zawiera ogólne wymogi p.poż. dotyczące budynków, podane w niej parametry należy zweryfikować i dostosować indywidualnie do określonego obiektu. Na podst. rozporządzenia Ministra Infrastruktury z dnia 12 kwietnia 2002 r. w sprawie warunków technicznych jakim powinny odpowiadać budynki i ich usytuowanie (Dz. U. Nr 75/2002, poz. 690).

# Zastosowanie drzwi Porta

## ZALECANE ZASTOSOWANIE DRZWI WEDŁUG WYMAGAŃ PRZECIWPOŻAROWYCH

na podst. rozporządzenia ministra infrastruktury z dnia 12 kwietnia 2002 r. w sprawie warunków technicznych jakim powinny odpowiadać budynki i ich usytuowanie (dz. u. nr 75/2002, poz. 690)

RODZAJ BUDYNKU	PRZYKŁADOWE ZASTOSOWANIE	PROPONOWANA KLASA ODPORNOŚCI OGNIOWEJ LUB DYMOSZCZELNOŚCI	NAZWA (SYMBOL DRZWI SPEŁNIAJĄCYCH WYMAGANIA)
budynki mieszkalne (bez przedsiionków ppoż.)	drzwi wejściowe do mieszkań w budynkach o wysokości powyżej 25 m (od 9 piętra)	Ei 30 Ei 30 Sa, 5m	KWARC (DT-K32) GRANIT k.l.C, GRANIT RC 3 typ 2 (DT-PW/II), EXTREME typ 2
hotele, pensjonaty	drzwi wejściowe do mieszkań w budynkach o wysokości powyżej 12 m (od 4 piętra)	Ei 30 Ei 30 Sa, 5m	42 dB (DT-AW/M, DT-AW/D) Ei 30 (DT-PP-DY), Porta SILENCE (DT-A37), EXTREME typ 2
budynki mieszkalne	drzwi między strefami ppoż. (budynki bez przedsiionków ppoż.)	Ei 30 (wys. do 12 m) Ei 60 (wys. pow. 12 m)	Ei 30 (DT-K32/M, DT-PP-DY), Porta SILENCE (DT-A37) Ei 60 (HALSPAN)
hotele, pensjonaty, budynki użyteczności publicznej		Ei 60 (wysokość budynku do 55 m)	Ei 60 (HALSPAN)
zastosowania specjalne	drzwi do kotłowni	Ei 60	Ei 60 (HALSPAN)
	drzwi do garaży (nie dotyczy budynków jednorodn.)	Ei 30 (wejście z przedsiionka ppoż), metalowe Ei 30	Ei 30 (DT-PP-DY), Porta SILENCE (DT-A37) DS/O-PP30
		Ei 60	Ei 60 (HALSPAN)

**UWAGA:** Powyższa tabela zawiera ogólne wymogi ppoż. dotyczące budynków, podane w niej parametry należy zweryfikować i dostosować indywidualnie do określonego obiektu.

## ZALECANE ZASTOSOWANIE DRZWI W ZALEŻNOŚCI OD WYMAGAŃ AKUSTYCZNYCH (wymagania akustyczne na podst. normy PN-B-02151:2015)

RODZAJ BUDYNKU	PRZYKŁADOWE ZASTOSOWANIE	WYMAGANIA AKUSTYCZNE	ZALECANE PRZEZ PORTA	NAZWA (SYMBOL DRZWI SPEŁNIAJĄCYCH WYMAGANIA)
budynki wielorodzinne	wejścia do mieszkań w budynkach	Rw ≥ 32 dB, R <sub>A1</sub> 30	Rw 32 dB, D, 30	AGAT (DW-A32/M, OPAL (DW-A32-K2/M), KWARC (DT-K32), GRANIT k.l.C, GRANIT RC 3 typ 1 i 2, EXTREME RC 3
hotele wyższych kategorii	z korytarza bezpośrednio do pokoi	Rw ≥ 37 dB, R <sub>A1</sub> 35	Rw 37 dB, D, 35, Rw 42 dB, D, 40	Porta SILENCE (DT-A37) 42 dB (DT-AW/M, DT-AW/PS, DT-AW/D) EXTREME RC 3
	z korytarza do korytarza wewnętrznego, przedsiionka	wg projektu	Rw 32 dB, D, 30, Rw 37 dB, D, 35	32 dB (DT-A32/M, DT-A32/PS), Porta SILENCE (DT-A37), Ei 30 (DT-PP-DY), Ei 60 (HALSPAN), EXTREME RC 3
hotele niższych kategorii, domy wczasowe	z korytarza bezpośrednio do pokoi	Rw ≥ 32 dB, R <sub>A1</sub> 30	Rw 32 dB, D, 30	32 dB (DT-A32/M, DT-A32/PS) Ei 30 (DT-PP-DY), Ei 60 (HALSPAN)
	z korytarza głównego do korytarza wewnętrznego, przedsiionka	wg projektu	Rw 27 dB, D, 25	27 dB (DT-A27/M, DT-A27/PS)
hotele, domy wczasowe	sale telewizyjne, klubowe, konferencyjne	wg projektu	Rw 37 dB, D, 35, Rw 42 dB, D, 40	Porta SILENCE (DT-A37), EXTREME RC 3 42 dB (DT-AW/M, DT-AW/PS, DT-AW/D)
domy studenckie, internaty, domy rencistów, sanatoria	z korytarza bezpośrednio do pokoi	Rw ≥ 32 dB, R <sub>A1</sub> 30	Rw 32 dB, D, 30, Rw 37 dB, D, 35	AGAT, KWARC (ościeżnica metalowa), 32 dB (DT-A32/M) (ościeżnica metalowa), Porta SILENCE (DT-A37) (ościeżnica metalowa), Ei 30 (DT-PP-DY) (ościeżnica metalowa), EXTREME RC 3
	z korytarza do korytarza wewnętrznego, przedsiionka	wg projektu	Rw 27 dB, D, 25	27 dB (DT-A27/M) (ościeżnica metalowa)
	sale telewizyjne, czytelnie	wg projektu	Rw 37 dB, D, 35, Rw 42 dB, D, 40	Porta SILENCE (DT-A37) (ościeżnica metalowa), 42 dB (DT-AW/M) (ościeżnica metalowa), EXTREME RC 3
szpitale	gabiny lekarskie	Rw ≥ 37 dB, R <sub>A1</sub> 35	Rw 37 dB, D, 35, Rw 42 dB, D, 40	Porta SILENCE (DT-A37) (ościeżnica metalowa), 42 dB (DT-AW/M) (ościeżnica metalowa), EXTREME RC 3
	pokoje lekarzy i pielęgniarek	Rw ≥ 32 dB, R <sub>A1</sub> 30	Rw 32 dB, D, 30	32 dB, Porta SILENCE (DT-A37), 42 dB (DT-AW/M) (ościeżnica metalowa), EXTREME RC 3
budynki administracyjne i biurowe	pokoje do pracy	Rw ≥ 32 dB, R <sub>A1</sub> 30	Rw 32 dB, D, 30	32 dB, Porta SILENCE (DT-A37), 42 dB (DT-AW/M) (ościeżnica metalowa), EXTREME RC 3
	pokoje do pracy wymagającej koncentracji uwagi	Rw ≥ 32 dB, R <sub>A1</sub> 30 Rw 37 dB, D, 35	Rw 32 dB, D, 30 Rw 37 dB, D, 35	32 dB (DT-A32/M, DT-A32/PS), EXTREME RC 3 Ei 30 (DT-PP-DY), Porta SILENCE (DT-A37)
	gabiny dyrektorskie	Rw ≥ 42 dB, R <sub>A1</sub> 40	Rw 42 dB, D, 40	42 dB (DT-AW/M, DT-AW/PS, DT-AW/D)

## DRZWI O ZWIĘKSZONEJ ODPORNOŚCI NA WŁAMANIE

RODZAJ BUDYNKU	PRZYKŁADOWE ZASTOSOWANIE	PROPONOWANA KLASA ODPORNOŚCI NA WŁAMANIE	NAZWA (SYMBOL DRZWI SPEŁNIAJĄCYCH WYMAGANIA)
budynki mieszkalne	drzwi wejściowe do mieszkań	klasa RC 2 (wg PN-EN 1627:2012) klasa C (wg PN-90/B-92270) klasa RC 3 (wg PN-EN 1627:2012)	OPAL (DW-A32-K2/M), KWARC typ III GRANIT k.l.C typ 1 i 2 (DT-PW/II) GRANIT RC 3, EXTREME RC 3

## DRZWI ZEWNĘTRZNE O NISKIM WSPÓŁCZYNNIKU PRZENIKANIA CIEPŁA

RODZAJ BUDYNKU	PRZYKŁADOWE ZASTOSOWANIE	WYMAGANY WSPÓŁCZYNNIK PRZENIKANIA CIEPŁA	WSPÓŁCZYNNIK OKREŚLONY DLA DRZWI PORTA	NAZWA (SYMBOL DRZWI SPEŁNIAJĄCYCH WYMAGANIA)
Budynki jednorodzinne	drzwi wejściowe do budynków energooszczędnych	U ≤ 1,3 W / m <sup>2</sup> K	U = 1,1 W / m <sup>2</sup> K (drzwi pełne)	ENERGY PROTECT
			U = 0,95 W / m <sup>2</sup> K (drzwi pełne)	ARCTIC PASSIVE
	drzwi wejściowe do budynków pasywnych	U ≤ 0,8 W / m <sup>2</sup> K	U = 0,82 W / m <sup>2</sup> K (drzwi pełne)	ECO POLAR
			U = 0,72 W / m <sup>2</sup> K (drzwi pełne)	ECO PASSIVE

# Klasyfikacja pokryć Porta

■ SPRAWDŹ JAKĄ ILOŚĆ GWIAZDEK JEST PRZY NAZWIE WYBRANEJ OKLEINY

W klasyfikacji Porta uwzględniono sześć grup, podziału na grupy dokonano na podstawie jakości wykończenia, stanowiącej o jej trwałości i odporności na czynniki zewnętrzne. Mamy nadzieję, że nasza klasyfikacja ułatwi Państwu podjęcie najlepszej decyzji i optymalny wybór. Przy każdym prezentowanym produkcie znajdą Państwo informację o klasyfikacji zastosowanego pokrycia.

<p>☆☆☆☆☆☆</p> <p><b>ECONOMIC</b> Klasa stanowiąca idealne połączenie jakości i ceny.</p>	<p>☆☆☆☆☆☆</p> <p><b>STANDARD</b> Klasa podstawowa Porta zapewnia możliwość długotrwałego użytkowania w gospodarstwach domowych.</p>	<p>☆☆☆☆☆☆</p> <p><b>STANDARD PLUS</b> Rozszerzona klasa STANDARD o podwyższonych parametrach ścieralności oraz odporności na wilgotność.</p>
<p>☆☆☆☆☆☆</p> <p><b>PREMIUM</b> Klasa idealnie łącząca estetykę z gwarancją wysokiej jakości użytkowej, z sugerowanym przeznaczeniem do budynków mieszkalnych i biur.</p>	<p>☆☆☆☆☆☆</p> <p><b>PROFESSIONAL</b> Klasa łącząca niezmienną funkcjonalność z elegancją wszędzie tam, gdzie drzwi bezpośrednio są narażone na długotrwałe działanie czynników zewnętrznych, z sugerowanym przeznaczeniem do hoteli, budynków użyteczności publicznej i biur.</p>	<p>☆☆☆☆☆☆</p> <p><b>EXTREME</b> Klasa, której parametry stanowią ochronę dla intensywnego użytkowania drzwi wykończonych tym rodzajem pokrycia. Przeznaczona jest do miejsc o dużym natężeniu ruchu, wszędzie tam, gdzie dziennie przechodzą setki ludzi.</p>

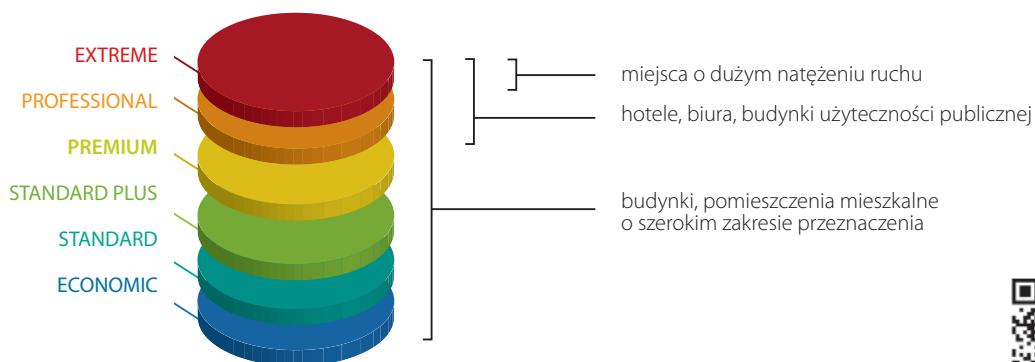

Szczegółowe dane dotyczące klein pod adresem:



Specjalnie dla Państwa, na podstawie europejskich standardów, opracowaliśmy klasyfikację pokryć biorąc pod uwagę różne bodźce zewnętrzne wpływające bezpośrednio na trwałość powierzchni drzwi. Na klasyfikację składają się następujące czynniki, które oddziałują na drzwi i ich okleiny w codziennym użytkowaniu:



## ŚCIERANIE

Nieuniknione działanie podczas użytkowania każdych drzwi. Każdego dnia drzwi są narażone na wielokrotne otarcia związane z przejściami osób, gdzie często zajęte ręce, przenoszone dokumenty, czy rzeczy osobiste uniemożliwiają prawidłowe ich użytkowanie. Powierzchnia skrzydła musi wytrzymać zabawy dzieci, często także zwierzęta domowe nie oszczędzają drzwi w oczekiwaniu na przyście domowników.



## ŚRODKI CZYSZCZĄCE

Prace porządkowe zarówno w domu, jak i w firmie powodują konieczność użycia środków czyszczących, co zwykle nie pozostaje bez znaczenia dla trwałości powierzchni.

## WILGOTNOŚĆ



Bezpośrednie narażenie przy dużej wilgotności powietrza, dotyczy właśnie okleiny i to jej odporność na ten czynnik gwarantuje niezmienną kształtu oraz jednolitą powierzchnię przez cały czas użytkowania.

## ŚWIATŁO DZIENNE



Czynnik wpływający na zmianę tonacji kolorów w długim okresie użytkowania. Sprawdziliśmy dla Państwa wszystkie rodzaje oklein oraz ich sposób reakcji na światło dzienne przy wieloletnim użytkowaniu i z dumą podkreślamy, że dobrane przez nas sposoby pokrycia drzwi osiągają bardzo dobre wyniki przez cały okres użytkowania.

# Próbki kolorów



ECONOMIC



STANDARD



STANDARD PLUS



PREMIUM



PROFESSIONAL



EXTREME

## Kolory z palety RAL



## Lakier Standard ★★☆☆☆☆

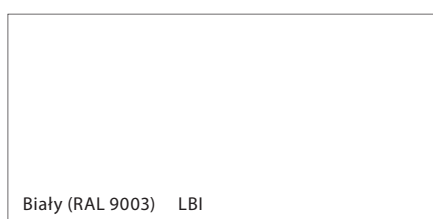

## Lakier Premium ★★★★★☆

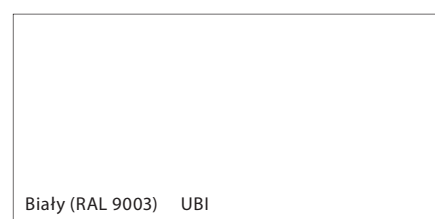

## Okleina Premium ★★★★★☆



## Farba Akrylowa UV ★★★★★☆



## Okleina Portasynchro 3D ★★★★★☆

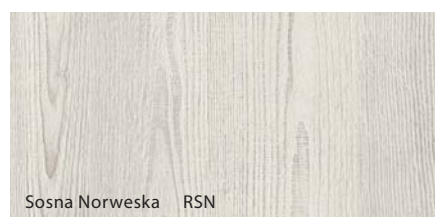
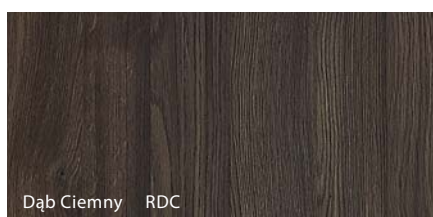
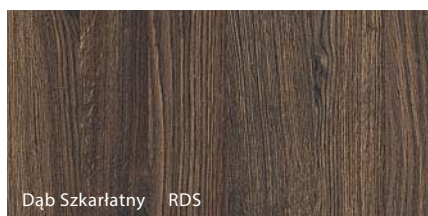
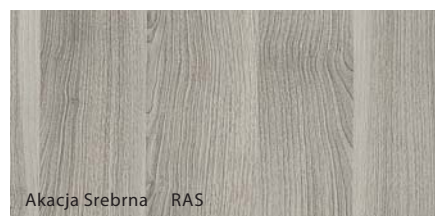
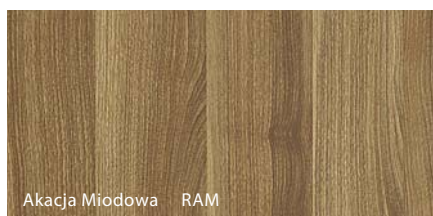



# Próbki kolorów



ECONOMIC



STANDARD



STANDARD PLUS



PREMIUM



PROFESSIONAL



EXTREME

## Okleina Super Matt ★★★★★



Biały SBI

## Okleina Portadecor ★★★★★

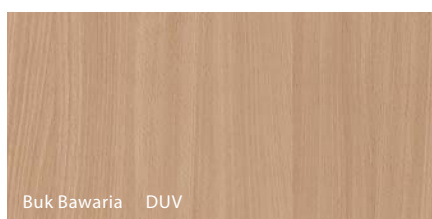

Buk Bawaria DUV

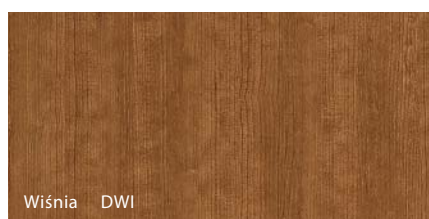

Wiśnia DWI

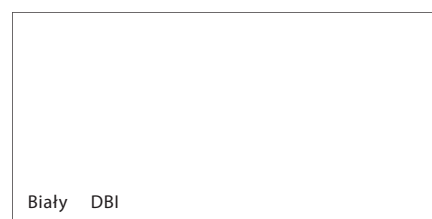

Biały DBI

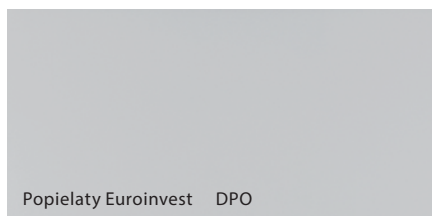

Popielaty Euroinvest DPO

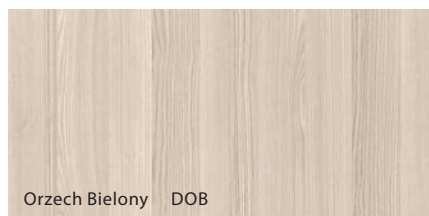

Orzech Bielony DOB

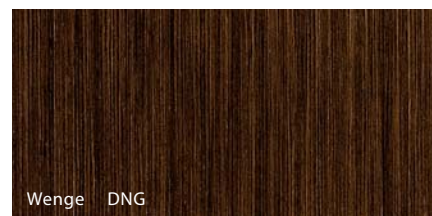

Wenge DNG

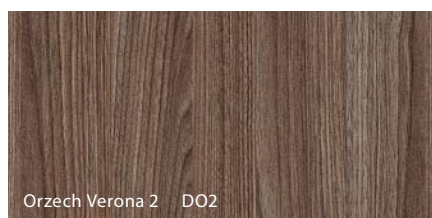

Orzech Verona 2 DO2

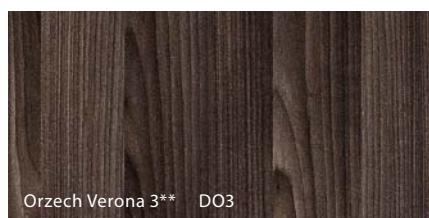

Orzech Verona 3\*\* DO3

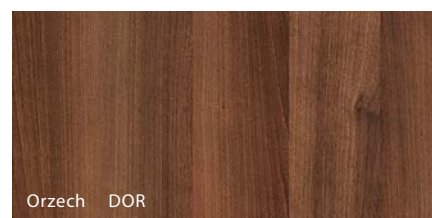

Orzech DOR

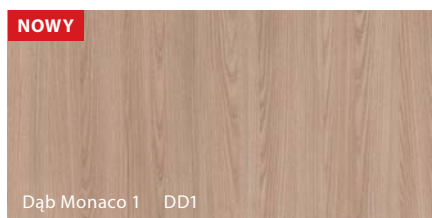

Dąb Monaco 1 DD1

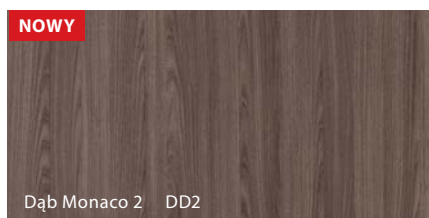

Dąb Monaco 2 DD2



Dąb Monaco 3 DD3

\*\* do wyczerpania zapasów

## Okleina Portadur ★★★★★

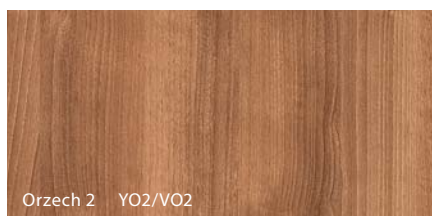

Orzech 2 YO2/VO2

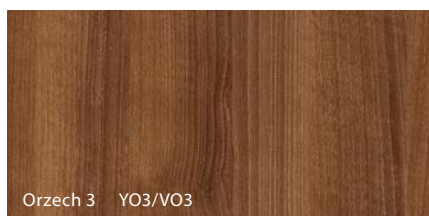

Orzech 3 YO3/VO3

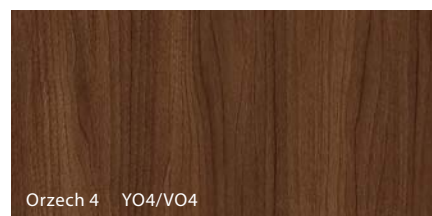

Orzech 4 YO4/VO4

# Próbki kolorów



ECONOMIC



STANDARD



STANDARD PLUS



PREMIUM



PROFESSIONAL



EXTREME

## Okleina Drewnopodobna PCV ★★★★★☆



Dąb Złoty FDZ

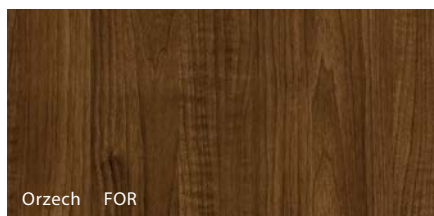

Orzech FOR

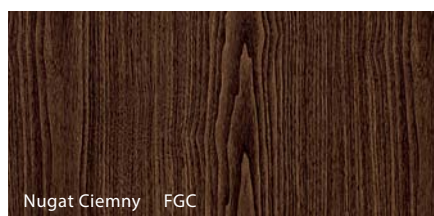

Nugat Ciemny FGC

## Okleina Portaperfect 3D ★★★★★☆

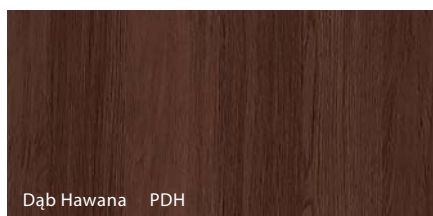

Dąb Hawana PDH

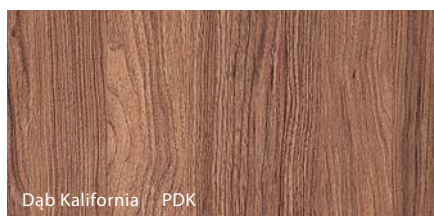

Dąb Kalifornia PDK

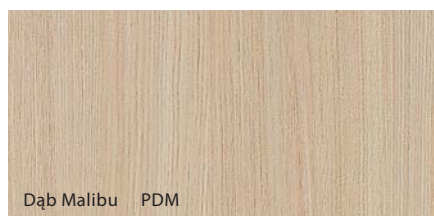

Dąb Malibu PDM

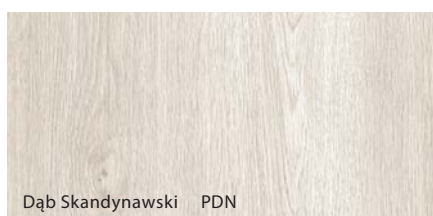

Dąb Skandynawski PDN

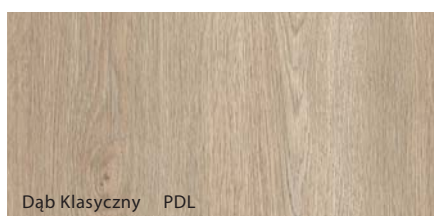

Dąb Klasyczny PDL

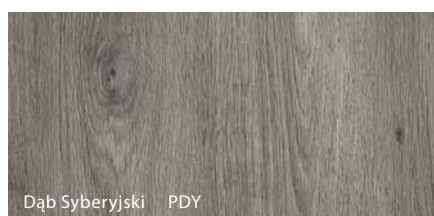

Dąb Syberyjski PDY

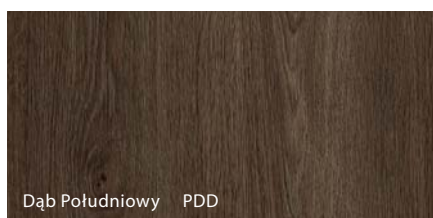

Dąb Południowy PDD

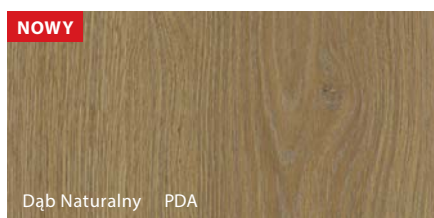

NOWY

Dąb Naturalny PDA

## Płyta Gladstone ★★★★★★

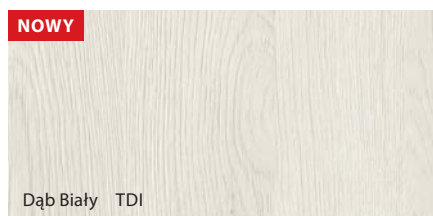

NOWY

Dąb Biały TDI

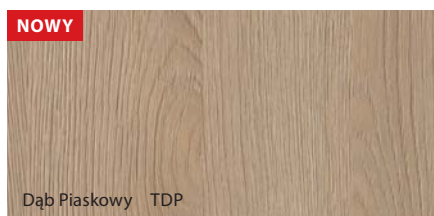

NOWY

Dąb Piaskowy TDP

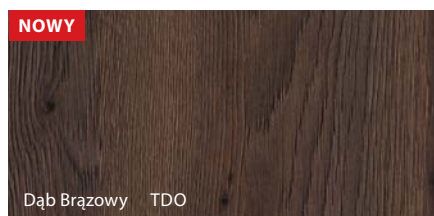

NOWY

Dąb Brązowy TDO

# Próbki kolorów



ECONOMIC



STANDARD



STANDARD PLUS



PREMIUM









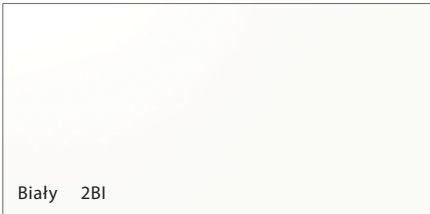
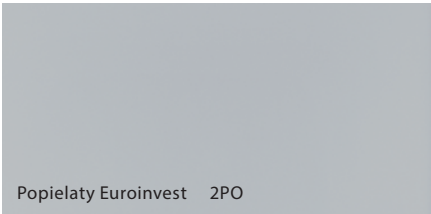
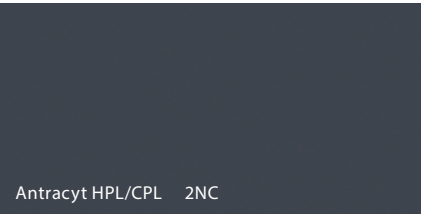

PROFESSIONAL

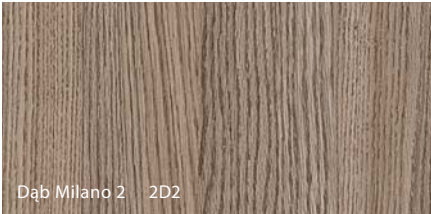

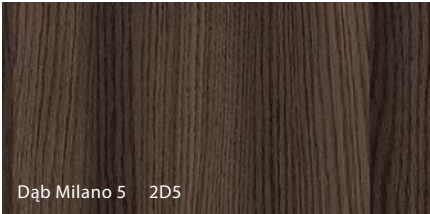
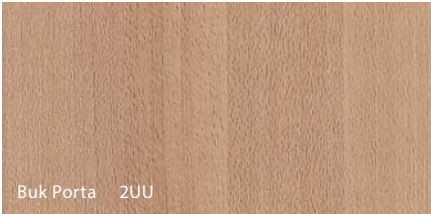
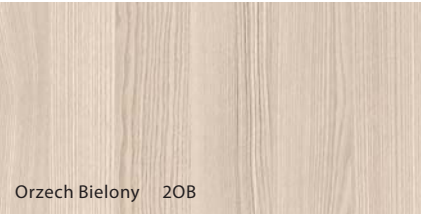
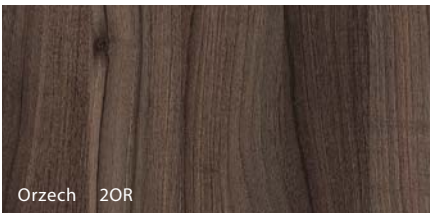
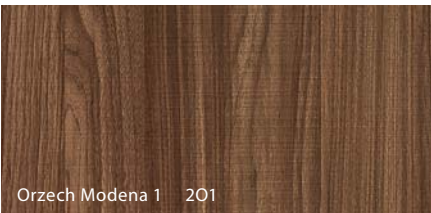
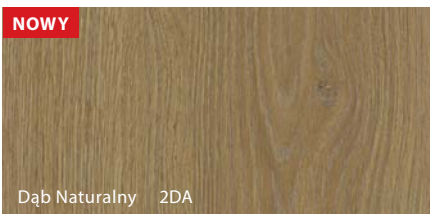
EXTREME

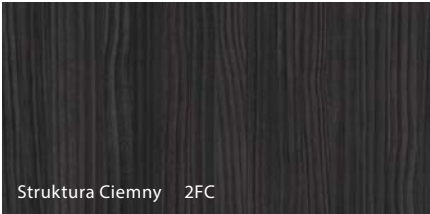
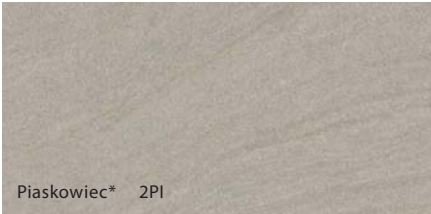
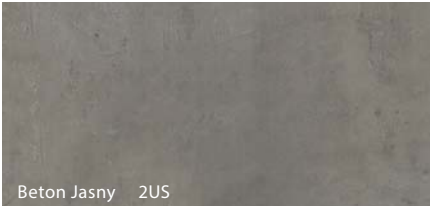
## Okleina CPL HQ 0,2 ★★★★★☆

	 Biały 2BI	 Popielaty Euroinvest 2PO	 Antracyt HPL/CPL 2NC
	 Dąb Milano 1 2D1	 Dąb Milano 2 2D2	 Dąb Milano 4 2D4
	 Dąb Milano 5 2D5	 Buk Porta 2UU	 Orzech Bielony 2OB
	 Orzech 2OR	 Orzech Modena 1 2O1	
	 Dąb Naturalny 2DA	 Orzech Naturalny (matowy) 2ON	
GRUPA II	 Struktura Ciemny 2FC	 Piaskowiec* 2PI	
	 Beton Jasny 2US	 Beton Ciemny 2UC	

\* do wyczerpania zapasów

# Próbki kolorów



ECONOMIC



STANDARD



STANDARD PLUS



PREMIUM



PROFESSIONAL



EXTREME

## Okleina HPL i CPL 0,7 ★★★★★★

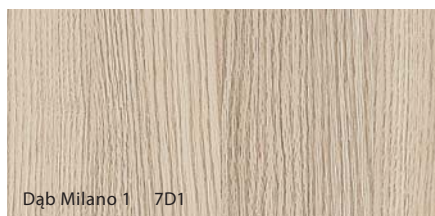

Dąb Milano 1 7D1

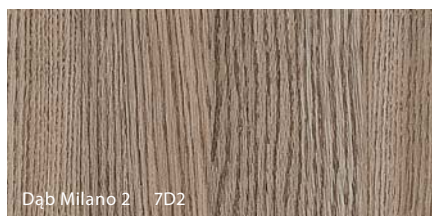

Dąb Milano 2 7D2

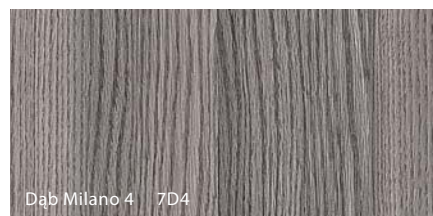

Dąb Milano 4 7D4

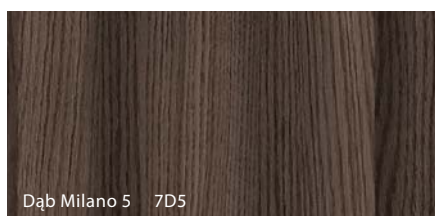

Dąb Milano 5 7D5

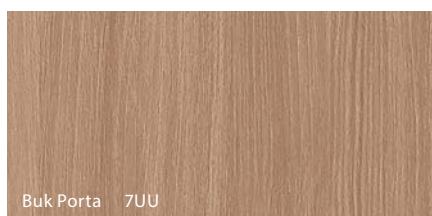

Buk Porta 7UU

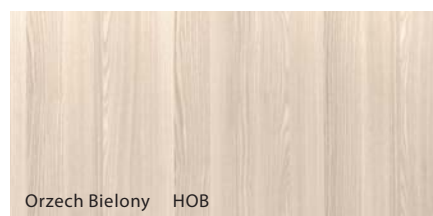

Orzech Bielony HOB

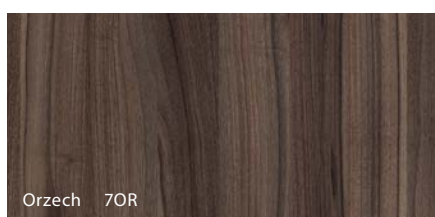

Orzech 7OR

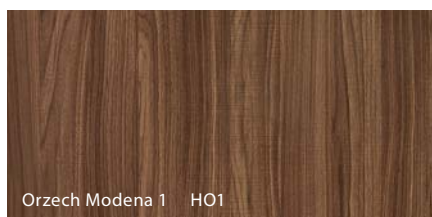

Orzech Modena 1 HO1

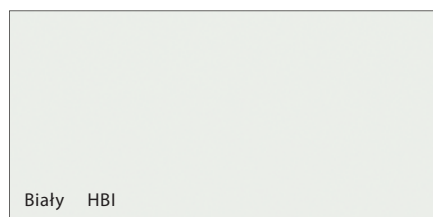

Biały HBI

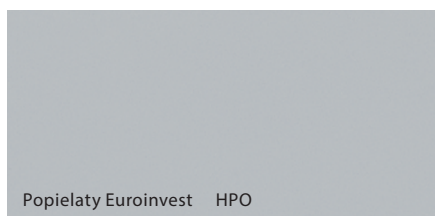

Popielaty Euroinvest HPO

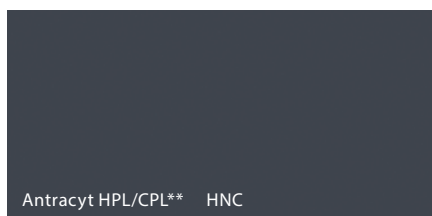

Antracyt HPL/CPL\*\* HNC



Niebieski \*\*\* HNI

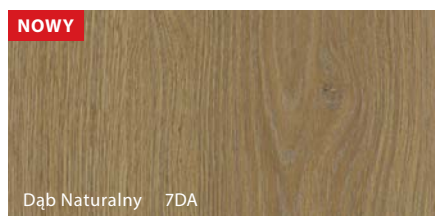

Dąb Naturalny 7DA

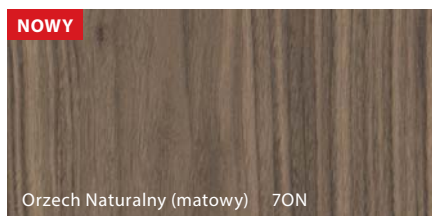

Orzech Naturalny (matowy) 7ON

GRUPA I



Struktura Biały\* 7FB

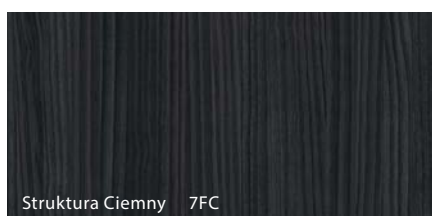

Struktura Ciemny 7FC



Piaskowiec\* 7PI

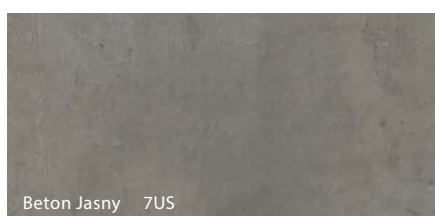

Beton Jasny 7US



Beton Ciemny 7UC

GRUPA II

**K** Antracyt CPL dostępny przez Porta KONTRAKT

Charakterystyka oklein HPL i CPL na [www.porta.com.pl/dm/charakterystykaHPLCPL.pdf](http://www.porta.com.pl/dm/charakterystykaHPLCPL.pdf)

\* do wyczerpania zapasów

\*\* oznaczenie HPL/CPL wprowadzono z uwagi na

dedykowaną farbę proszkową Antracyt HPL/CPL

\*\*\* Niebieski HNI – dostępny tylko w kolekcji AQUA



# Próbki kolorów



ECONOMIC



STANDARD



STANDARD PLUS



PREMIUM



PROFESSIONAL



EXTREME

## Okleina Naturalna Select ★★★★★☆☆

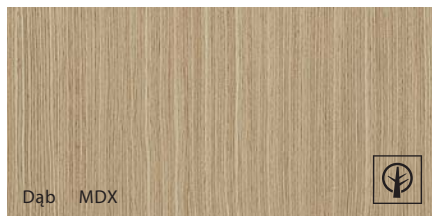

Dąb MDX

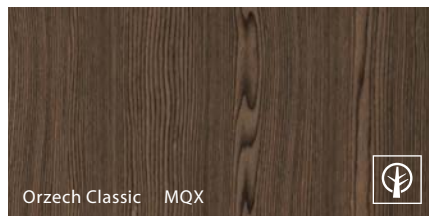

Orzech Classic MQX

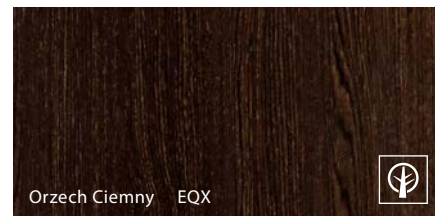

Orzech Ciemny EQX



## Okleina Naturalna Dąb ★★★★★☆☆

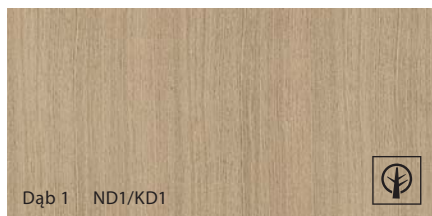

Dąb 1 ND1/KD1



## Okleina Naturalna Jesion ★★★★★☆☆

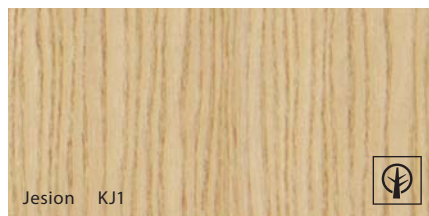

Jesion KJ1



## Okleina Naturalna Orzech ★★★★★☆☆

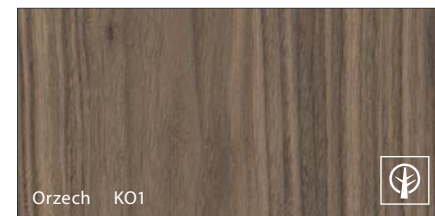

Orzech KO1



## Okleina Naturalna Dąb Satin ★★★★★☆☆

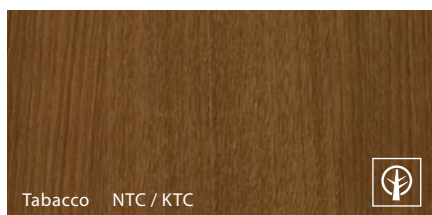

Tabacco NTC / KTC

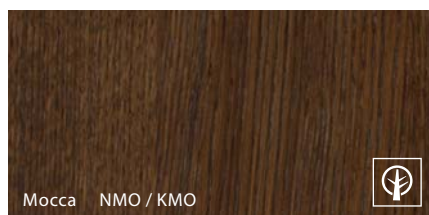

Mocca NMO / KMO



Nero NNE / KNE

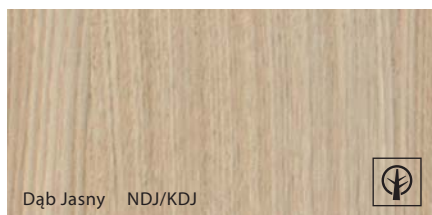

Dąb Jasny NDJ/KDJ

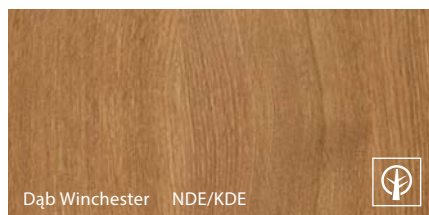

Dąb Winchester NDE/KDE

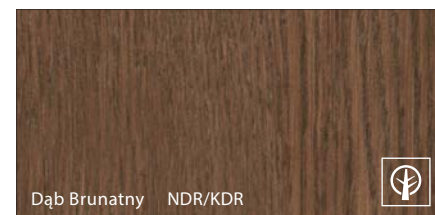

Dąb Brunatny NDR/KDR

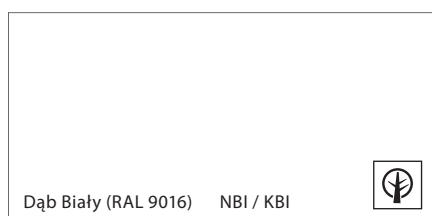

Dąb Biały (RAL 9016) NBI / KBI



Symbolika kolorów:

N – okleina w wersji „pasiak”

K – okleina w wersji „kwiat”

Wzór okleiny uzyskuje się poprzez właściwą selekcję drewna oraz odpowiednią obróbkę liści okleiny i technikę ich składania.

Pasiak – okleina o jednolitym rysunku słoików drewna.

Kwiat (flader) – okleina o naturalnym, wyraźnym i wzorzystym rysunku słoików drewna.

Specyfiką okleiny naturalnej jest możliwość wystąpienia różnic w usłojeniu i wybarwieniu. Różnice te nie mogą być

podstawą uznania reklamacji. Specyfiką okleiny naturalnej jest możliwość wystąpienia różnic w usłojeniu i wybarwieniu.

Różnice te nie mogą być podstawą uznania reklamacji.

Okleina Naturalna Select - to specjalnie przygotowana i wyselekcjonowana okleina naturalna charakteryzująca się dużą powtarzalnością rysunku usłojenia i koloru wybarwienia. Produkty wykonane w tego rodzaju pokryciu spełniają wysokie normy jakościowe.

Okleina Naturalna Dąb, Jesion, Orzech oraz okleiny Naturalne Dąb Satin - to okleiny charakteryzująca się różnorodnością kolorystyki, rysunku usłojenia, występujących skrętów włókien itp. Ich charakter wynika z naturalnego środowiska wzrastania drzewa, z warunków klimatycznych i siedliskowych występujących w obrębie tego samego gatunku biologicznego.

Te właściwości morficzne drewna, charakterystyczne dla naturalnego materiału odróżniają go od tworzyw sztucznych i jako takie w żaden sposób nie stanowią o wadliwości wyrobu.





# Próbki kolorów



ECONOMIC



STANDARD



STANDARD PLUS



PREMIUM



PROFESSIONAL



EXTREME

## Lakier Wodny Zewnętrzny ★★★★★

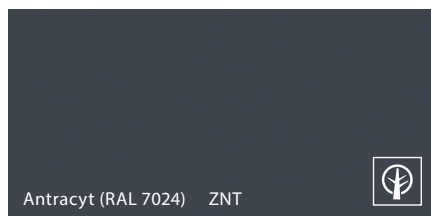
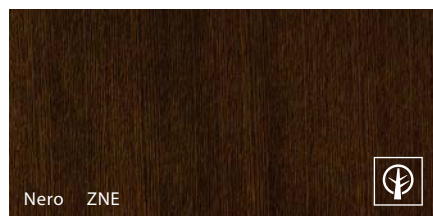
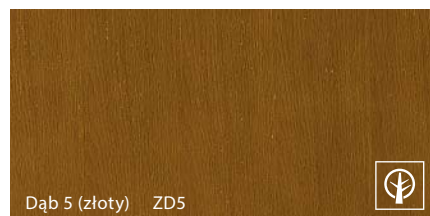
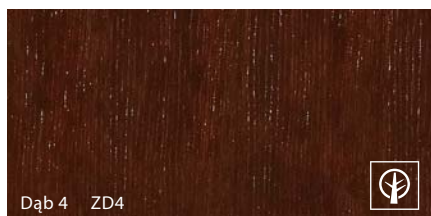
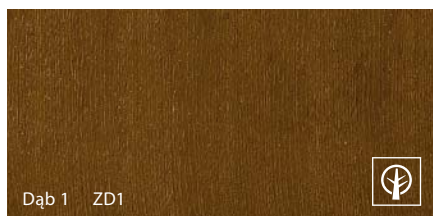

okleina naturalna / fornir

## Blacha Powlekana ★★★★★

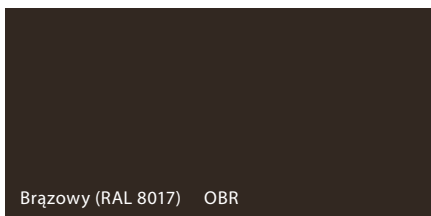
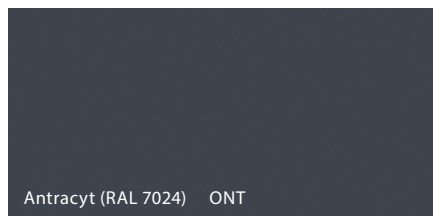
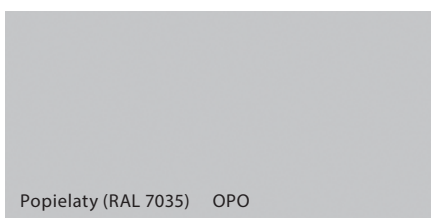
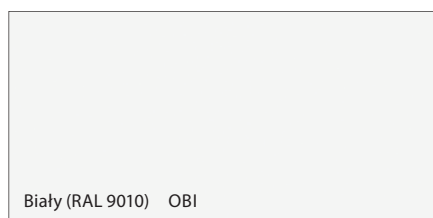

## Blacha Ocynkowana



## Stal Kwasoodporna ★★★★★



# Próbki kolorów



ECONOMIC



STANDARD



STANDARD PLUS



PREMIUM



PROFESSIONAL



EXTREME

## Farba Poliestrowa ★★★★★☆

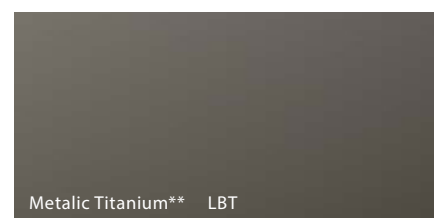
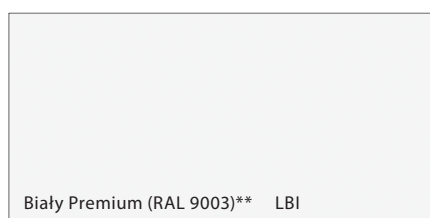
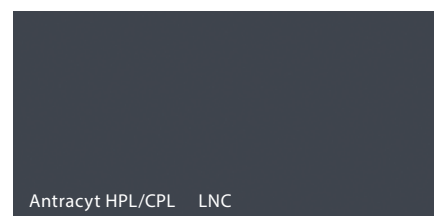
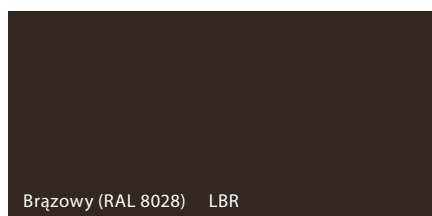
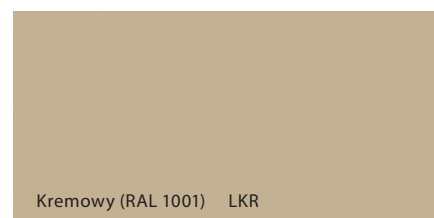
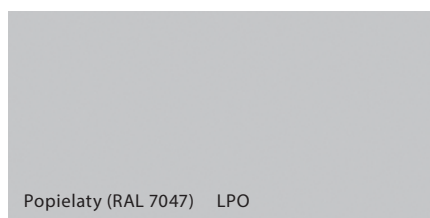
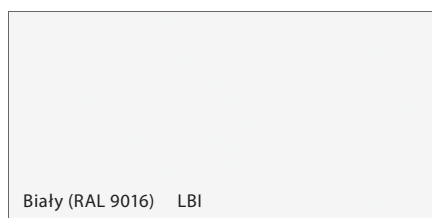

\* Niebieski (RAL 5005) - dostępny tylko w kolekcji AQUA

\*\* Biały Premium (RAL 9003), Metalic Titanium - dostępne tylko w kolekcji drzwi Porta STEEL SAFE, ENERGY PROTECT, ARCTIC PASSIVE

## Blacha Stalowa Laminowana PCV ★★★★★☆

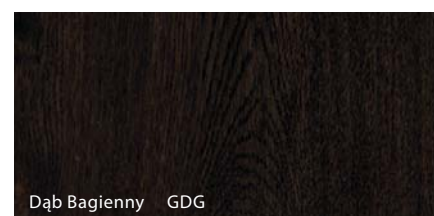
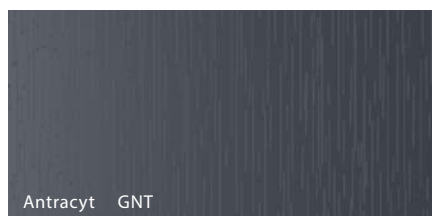
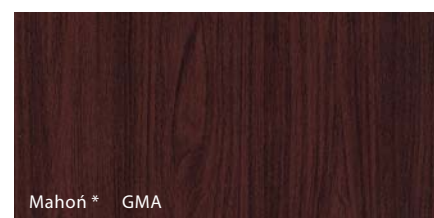
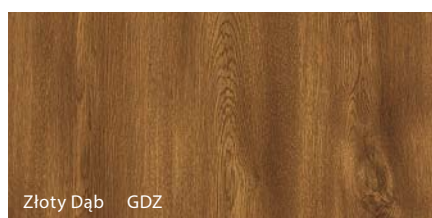

\* do wyczerpania zapasów

## Farba Podkładowa ★★★★★☆

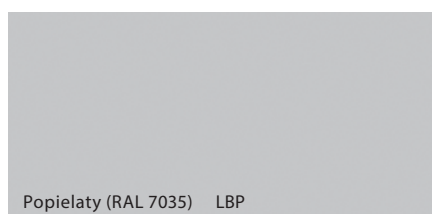

# Szyby

## RODZAJE PRZESZKLEŃ



Szyba matowa



Szyba „chinchilla”



Szyba „kratka” przezroczysta



Szyba „zebra” matowa



Szyba „żaluzja”



Szyba MasterCarre



Szyba „drabinka” (efekt satyny)



Szyba „ramka” matowa



Szyba „fala” matowa



Szyba Villadora A



Szyba Villadora B



**NOWOŚĆ**  
Szyba przezroczysta

Wymiary szymb dostępne na [www.porta.com.pl/do-pobrania](http://www.porta.com.pl/do-pobrania)





**AUTORYZOWANA  
GRUPA MONTAŻOWA  
PORTA**



ZACHĘCAMY DO ODWIEDZENIA STRONY: [www.dobrymontazysta.pl](http://www.dobrymontazysta.pl)

ZNAJDZIESZ TAM:

■ **WYSZUKIWARKE DOBRZYCH MONTAŻYSTÓW W TWOIM REGIONIE**

- wysokiej jakości drzwi
- opinie, polecenia, referencje
- porady ekspertów
- filmy montażowe

■ **W CELU UZYSKANIA DODATKOWYCH INFORMACJI O AUTORYZOWANYCH GRUPACH MONTAŻOWYCH PROSIMY O KONTAKT POD NR TEL. 58 677 82 49**

Autoryzowane Grupy Montażowe to firmy, które posiadają certyfikat potwierdzający ich kwalifikacje dotyczące montażu produktów Porta.

■ **NIŻSZY VAT, WIĘKSZA OSZCZĘDNOŚĆ**

O SZCZEGÓŁY PYTAJ SPRZEDAWCĘ LUB SPRAWDŹ NA: [WWW.BLOGPORTA.PL](http://WWW.BLOGPORTA.PL)



DRZWI

+



AUTORYZOWANA  
GRUPA MONTAŻOWA  
PORTA

MONTAŻ

+

8%

VAT

=



TWOJA  
SATYSFAKCJA



**5 LAT\***

GWARANCJI

**36 MIESIĘCY**

NA SKRZYDŁA I OŚCIEŻNICE

**+ DODATKOWE  
24 MIESIĄCE**

ZA SKORZYSTANIE Z USŁUG  
AUTORYZOWANYCH  
GRUP MONTAŻOWYCH

**JEŻELI SZUKASZ:**

- Wysokiej jakości drzwi
- Nowatorskiego wzornictwa
- Produktów posiadających certyfikaty i aprobaty techniczne
- Sprawdzonych rozwiązań inwestycyjnych
- Rozbudowanej sieci dystrybucji w polsce i europie
- Profesjonalnego serwisu posprzedażowego

**ZNAJDZIESZ TO WSZYSTKO  
W OFERCIE PORTA DRZWI**

\* DRZWI ZEWNĘTRZNE, DREWNIANE  
gwarancja 24 + 12 miesięcy



SZCZEGÓŁOWY REGULAMIN PROGRAMU DOSTĘPNY POD ADRESEM:  
<https://www.porta.com.pl/dm/regulamin5lat.pdf>

# DOSTOSUJ DRZWI DO SWOICH POTRZEB



## WZORNICTWO

Dopasuj wzór drzwi do funkcji i stylu pomieszczenia.

## FUNKCJA

Dopasuj cechy użytkowe drzwi do pomieszczenia i budynku.

## PARAMETRY

Dopasuj parametry drzwi do wymagań projektu.

## KOLOR

Dopasuj kolorystykę drzwi do ich docelowego otoczenia.

Do dyspozycji klienta bogata gama wykonań zarówno w opcjach standardowych i niestandardowych.

**K Wykonania NIESTANDARDOWE:** Dział Kontraktów, e-mail: [kontrakt@porta.com.pl](mailto:kontrakt@porta.com.pl)

**Wykonania STANDARDOWE:** Katalog Porta Drzwi, [www.porta.com.pl](http://www.porta.com.pl)

## AUTORYZOWANI DEALERZY

Bełchatów FACHOWIEC 44 631 11 45  
 Białystok AWURK – STOLARKA BUDOWLANA 85 675 65 00  
 Bielsko-Biała MTB JASIŃSKI 33 816 33 36  
 Błonie CENTROBUD 22 731 81 53  
 Bolesławiec JAWA 75 732 05 24  
 Bydgoszcz DRZWI-TESSA 52 364 67 00, 52 525 05 09  
 Bydgoszcz STALREM 52 346 55 23  
 Białobrzegi OKNO-BUD 48 613 46 13  
 Chojnice BELPOL 52 397 56 99  
 Czechowice-Dziedzice MTB JASIŃSKI 32 215 50 49  
 Częstochowa FACHOWIEC 34 360 22 40  
 Elk DW DOMEL 87 610 32 11  
 Elk MURBET 87 620 06 20  
 Gdańsk BEL-POL 58 301 78 39  
 Gdańsk BEL-POL 58 345 20 17  
 Gdańsk STALREM 58 340 69 50  
 Gliwice BEL-POL 32 778 51 79  
 Gliwice HADEX 602 815 000  
 Gorzów Wlkp. BEL-POL 95 722 73 19  
 Gorzów Wlkp. STALREM 95 725 03 66  
 Grudziądz EKSPOL 56 461 37 78  
 Grudziądz FACHOWIEC 56 466 25 45  
 Jastrzębie Zdrój HADEX 32 478 81 37  
 Jelenia Góra BEL-POL 75 641 23 73  
 Katowice BEL-POL 32 252 86 91/92  
 Katowice BUDUS Grupa PHMB 32 608 87 87  
 Katowice FACHOWIEC 32 353 83 38  
 Kielce APOLLOPLAST 41 346 10 11  
 Kielce BEL-POL 41 362 68 66  
 Kołobrzeg WIK 94 351 64 18  
 Kraków BEL-POL 12 417 39 46  
 Kraków BEL-POL CENTRUM PORTA 12 293 32 40  
 Kraków FACHOWIEC 12 290 70 49  
 Kraków HEBAN 12 651 87 62  
 Kraków STALREM 12 264 72 25/26  
 Kraków SOLO 12 278 22 27  
 Kraśnik FACHOWIEC 797986400  
 Kwidzyn FACHOWIEC 55 247 20 48  
 Legnica BEL-POL 76 856 03 00  
 Łęborg BEL-POL 59 863 30 38  
 Lubin BEL-POL 76 724 95 11  
 Lubin BUDUS Grupa PHMB 76 844 39 90

Lublin BEL-POL 81 460 29 07  
 Lublin PORTO 81 444 60 25  
 Łomża DW DOMEL 86 215 59 80, 86 215 42 22  
 Łódź BEL-POL 42 676 76 36  
 Łódź BEL-POL CH Port 42 231 57 64  
 Łódź MATERIAŁY BUDOWLANE 42 674 82 44  
 Łódź STALREM 42 653 51 44/45  
 Maków Mazowiecki CENTROBUD 29 717 13 48  
 Nowa Sól BEL-POL 68 356 33 20  
 Nowy Sącz BOGDAŃSKI 18 444 24 13  
 Nowy Sącz TOMEX 18 444 11 27  
 Nowy Sącz / Paszyn TOMEX 18 440 20 14  
 Olsztyn ALTADOOR 89 533 21 07  
 Olsztyn CENTRUM PORTA 89 533 08 77  
 Olsztyn D.P. 89 532 02 17  
 Olsztyn FACHOWIEC 89 539 95 28  
 Opole BEL-POL 77 454 42 33  
 Ostrów Wielkopolski INTAR 62 737 51 48  
 Ostrów Wielkopolski LUNA 62 736 15 11  
 Poznań BEL-POL 61 653 21 53  
 Poznań BUDOM MARKET 61 859 83 00/23  
 Poznań EKO 61 815 03 44  
 Poznań FACHOWIEC 61 820 32 52  
 Poznań MULTI-FORM 61 873 33 00  
 Poznań STALREM 61 846 08 60  
 Poznań / Komorniki BEL-POL 61 628 06 10/11  
 Poznań / Wysogotowo BUDOM MARKET 61 859 83 60  
 Przasnysz/Sierakowo CENTROBUD 602 657 42  
 Przemysł MULTI-FORM 16 678 48 31  
 Pszczyna KRONODOM 32 738 77 77  
 Puławy BEL-POL 81 888 03 49  
 Przytyk OKNO-BUD 48 618 06 66  
 Radom FACHOWIEC 48 340 03 45  
 Radom OKNO-BUD 48 381 17 95  
 Rzeszów BOZ 17 850 51 33/34  
 Rzeszów SOLO 17 850 02 89  
 Rzeszów WEPA 17 864 22 80  
 Słupsk FIMAL Bałtycka/Zielona – 59 848 31 59  
 Sochaczew SUPRA 46 863 26 27  
 Stalowa Wola / Rozwadów SOLO 15 642 62 35  
 Starachowice FACHOWIEC 41 261 25 16  
 Suwałki AWURK – STOLARKA BUDOWLANA 87 739 01 87

Szafłary TOMEX 18 275 40 64  
 Szczecin HIPER STOLARKA 91 485 64 51  
 Szczecin PROHAUS 91 484 69 92  
 Szczecin STALREM 91 484 73 99  
 Szczecinek BEL-POL 94 372 23 38  
 Świdnica BEL-POL 74 856 38 30  
 Tarnów TOMEX 14 627 26 32  
 Toruń BEL-POL 56 622 02 26  
 Toruń DRZWI-TESSA 56 655 92 60  
 Tychy MULTI DESIGN 32 329 13 97  
 Tychy MULTI-FORM 32 227 27 27  
 Wałbrzych BEL-POL 74 886 95 00  
 Warszawa BEL-POL CH Janki 22 702 35 01  
 Warszawa BEL-POL CH Targówek 22 331 04 90  
 Warszawa CENTROBUD 22 735 56 29/20  
 Warszawa CENTRUM DRZWI 22 651 03 50  
 Warszawa SYKOMAT 22 559 10 35  
 Warszawa TECHNOBUD 22 632 85 06  
 Warszawa / Błonie CENTROBUD 22 731 81 53  
 Warszawa / Góraszka SYKOMAT 22 780 09 80  
 Warszawa / Łomianki TECHNOBUD 22 751 70 41-44  
 Warszawa / Milanówek FACHOWIEC 22 724 35 91  
 Warszawa / Piaseczno SYKOMAT 22 750 68 66  
 Warszawa / Piaseczno FACHOWIEC 22 750 44 48  
 Warszawa / Pruszków FACHOWIEC 22 728 23 78  
 Warszawa / Stara Iwiczna SYKOMAT 22 224 39 31  
 Warszawa / Stara Miłosna SYKOMAT 22 773 38 81  
 Warszawa / Tarczyn CENTROBUD 22 727 87 67  
 Warszawa / Ząbki FACHOWIEC 22 614 18 06  
 Wejherowo BEL-POL 58 672 30 51  
 Wejherowo VESTATECHNIKA 58 350 58 19  
 Wieluń FACHOWIEC 43 843 17 99  
 Włocławek BEL-POL 54 234 12 57  
 Wrocław BEL-POL DOMAR 71 7571630  
 Wrocław BEL-POL 71 321 00 41  
 Wrocław BUDUS Grupa PHMB 71 373 19 90  
 Wrocław 3W Dystrybucja Budowlana 71 346 79 90  
 Wrocław / Bielany BEL-POL 71 390 19 30  
 Zielona Góra CeMBe 68 320 33 00  
 Żyrardów FACHOWIEC 46 854 17 83



### ● Fabryki PORTA KMI Poland

### ● Regionalni Kierownicy Sprzedaży

GDAŃSK	885 960 271
KRAKÓW	721 221 000
KIELCE	885 960 028
POZNAŃ	601 994 392
WARSZAWA	782 623 137
WROCŁAW	601 994 398

### ● Szefowie Nadzoru Inwestycji

PÓLNOC	603 952 003
CENTRUM	601 994 396
POŁUDNIOWY ZACHÓD	782 623 138
POŁUDNIOWY WSCHÓD	601 994 399

Niniejszy katalog produktów nie stanowi oferty w rozumieniu przepisów Kodeksu Cywilnego, ani zapewnienia w rozumieniu przepisu art. 4 ustawy z dnia 27.07.2002 r. o szczególnych warunkach sprzedaży konsumenckiej. **Firma Porta KMI Poland Spółka z ograniczoną odpowiedzialnością Spółka komandytowa zastrzega sobie prawo wprowadzenia (bez uprzedzenia) zmian parametrów technicznych, wyposażenia, cen, warunków wydłużonej gwarancji oraz specyfiki kacji produktów.** Wszystkie ceny, zawarte w niniejszym Katalogu, stanowią średnie rynkowe ceny detaliczne produktów, określone na podstawie wybranej próbki transakcji dokonywanych przez dealerów i Autoryzowane Punkty Sprzedaży (APS). Ceny w Katalogu podane są w PLN. Niniejszy Katalog nie ustala cen odsprzedaży, zaś poszczególni dealerzy i APS indywidualnie określają ceny produktów Porta, w związku z czym ceny sprzedaży mogą się różnić w poszczególnych punktach sprzedaży. **Zawarte informacje są aktualne w chwili ukazania się niniejszej publikacji. Wszystkie poprzednie cenniki dotyczące tego samego asortymentu tracą ważność. Aktualne ceny i szczegółowa oferta dostępna również na [www.porta.com.pl](http://www.porta.com.pl)**

**UWAGA!** Ze względu na użytą technikę druku kolor prezentowanego produktu może różnić się od oryginału.

# TRWAŁOŚĆ