



drzwi pilnują domu

- ▶ wzmacnione
- ▶ antywłamaniowe
- ▶ energooszczędne
- ▶ pasywne
- ▶ dwuskrzydłowe
- ▶ akustyczne
- ▶ przeciwpożarowe
- ▶ dymoszczelne
- ▶ techniczne

## Centrala Katowice

ul. Magazynowa 21  
40-424 Katowice  
e-mail: delta@delta.net.pl  
tel.: (32) 256-55-36, (32) 730-36-30  
tel./fax: (32) 256-55-52

## Oddział Częstochowa

ul. Krakowska 45  
42-200 Częstochowa  
tel.: (34) 368-00-72  
e-mail: czestochowa@delta.net.pl

## Oddział Poznań

ul. Głogowska 260  
60-104 Poznań  
tel.: (61) 839-23-43  
e-mail: poznan@delta.net.pl

## Oddział Warszawa - Janki

ul. Mszczonowska 28A  
05-090 Janki k/Warszawy  
tel/fax: (22) 730-31-06  
e-mail: warszawa@delta.net.pl

## Oddział Wrocław

ul. Karmelkowa 29, paw.3  
52-437 Wrocław  
tel.: (71) 337-26-64  
e-mail: wroclaw@delta.net.pl

[www.delta.net.pl](http://www.delta.net.pl)

**DELTA**®

drzwi pilnują domu



**KATALOG 2018**  
EDYCJA 1



## drzwi pilnują domu

Delta to rodzinna firma, założona w 1992 roku przez Zbigniewa Różyckiego.

Od początku swego istnienia firma zajmowała się stolarką drzwiową ze szczególnym nastawieniem na zabezpieczenia mechaniczne, głównie **drzwi antywłamaniowe i zamki.**

Obecnie marka Delta Zbigniew Różycki jest rozpoznawalna w całym kraju jako **czołowy polski producent drzwi** antywłamaniowych, przeciwpożarowych, i dymoszczelnych oraz o zwiększonej izolacyjności akustycznej lub cieplnej.

26-ląt doświadczeń, stosowanie **innowacyjnych technologii** i profesjonalny zespół pracowników zapewnią Państwu **wysoką jakość** naszych wyrobów.



Zakład produkcyjny i magazyn główny w Katowicach



Zakład produkcyjny „CAPEK” w Skrzyszowie

Spis treści / O firmie	2
Nowości	3
Informacje na temat akustyki i izolacyjności cieplnej	4
Informacje na temat odporności na włamanie i p.poż.	5
Budowa drzwi Delta	6-7
Drzwi Delta Universal 56S (wewnętrzne/zewnętrzne)	8-9
Drzwi Delta Special 56S/56X (wewnętrzne/zewnętrzne/kl. RC2)	10-11
Drzwi Delta Premium 56S/Premium OSB (wewnętrzne/zewnętrzne/kl. RC3)	12-13
Drzwi Delta DeLuxe 56S (wewnętrzne/zewnętrzne/inwestycyjne/kl. C i kl. RC3)	14-15
Drzwi Delta Maxim 68S (zewnętrzne/energooszczędne)	16-17
Drzwi Delta Perfect 68X (zewnętrzne/energooszczędne/kl. RC3)	18-19
Drzwi Delta Royal 84P (zewnętrzne/energooszczędne/kl. RC3)	20-21
Drzwi Delta Exclusive 92P (NOWOŚĆ) (zewnętrzne/energooszczędne/pasywne)	22-23
Drzwi Delta Grand 56S (zewnętrzne/dwuskrzydłowe)	23-24
Przeszklenia do drzwi zewnętrznych	26-37
Drzwi Delta Master 56KR (wew/zew/akustyczne 40dB/kl. RC2)	38-39
Drzwi Delta Magnum 56K (wew/zew/akustyczne 44dB/p.poż.30min/kl. RC3)	40-41
Drzwi Delta Magnum 68K (wew/zew/akustyczne 47dB/p.poż.45min/dymoszcz./kl. RC3)	42-43
Drzwi Delta Royal 84WKW (wew/zew/akustyczne 42-46dB/p.poż.60min/dymoszcz./kl.RC3)	44-45
Drzwi przeszkłone na stanie magazynowym	46
Drzwi inwestycyjne	47
Drzwi techniczne serii Economic (Mars, Uran)	48
Aplikacje	49
Naświetla ODS boczne i górne	50-51
Ościeżnice stalowe profil PU, PD i PM	52
System ościeżnic Termo ODS (zalecane konfiguracje)	53
Okucia INOX ze stali nierdzewnej	54
Pochwyty / antaby	55
Akcesoria dodatkowe	56-57
Zamki/wkładki mechaniczne	58
Rodzaje szyb i ramek	59
Klamki i gałki elektroniczne (NOWOŚĆ)	60
Zamki elektromechaniczne i hotelowe	61
Tabele wymiarowe	62
Rysunki wymiarowe	63

### UWAGA !

1. Z powodu ograniczeń technicznych maszyn poligraficznych przedstawione wzory i kolory mogą odbiegać od rzeczywistych.
2. Ze względu na przerwę czasową między kolejnymi wydaniem katalogu firmy DELTA oraz modyfikacje produktów i dokumentów związane z ich doskonaleniem producent zastrzega sobie prawo do zmian bez wcześniejszego powiadomienia.
3. Publikacja ta nie stanowi oferty handlowej w rozumieniu przepisów prawa i ma charakter wyłącznie informacyjny.
4. Producent udziela 24-miesięcznej gwarancji na produkty sprzedawane wraz z autoryzowanym montażem lub 12-miesięcznej gwarancji w przypadku sprzedaży bez montażu. Warunki gwarancji i instrukcja montażu znajdują się w karcie gwarancyjnej produktu.
5. Producent deklaruje ww. właściwości użytkowe wyrobów wyłącznie w przypadku prawidłowego montażu drzwi oraz prawidłowego wyposażenia.
6. Używane potocznie określenia (antywłamaniowe, przeciwpożarowe, dymoszczelne, energooszczędne, akustyczne itp.) mają wyłącznie charakter informacyjny, natomiast szczególne właściwości wyrobu określają Aprobaty Techniczne, Certyfikaty, Badania ITT oraz Deklaracje Właściwości Użytkowych.
7. Podane ceny są cenami netto, do których należy doliczyć 23% podatku VAT.



## DELTA EXCLUSIVE 92P

drzwi zewnętrzne pasywne

patrz strona 22-23

NOWY MODEL

WKRÓTCE W SPRZEDAŻY

## PRZESZKLENIE Z RAMKĄ Z LUSTRA WENECKIEGO

od strony zewnętrznej

(od wewnątrz ramka PASEK PLUS INOX)

patrz strona 26



NOWE PRZESZKLENIE



## KLAMKA Z BLOKADĄ ELEKTRONICZNĄ DELTA G118

otwierana za pomocą kart zbliżeniowych, breloka lub kodu cyfrowego

patrz strona 60

WKRÓTCE W SPRZEDAŻY

## KLAMKOGAŁKA ELEKTRONICZNA DELTA TAMARA'2 INOX

otwierana za pomocą kodu cyfrowego

(od wewnątrz kłamek TAMARA'2 INOX)

patrz strona 60



## KLAMKA Z SZYLDEM OCHRONNYM DELTA ALEX'2 ALU

z ochroną wkładki

patrz strona 54



## ZAWIAS REGULOWANY 3D DELTA PREMIUM R

patrz strona 56-57



## OCIEPLENIE PODPROGOWE XPS

patrz strona 56-57



### OCHRONA PRZED HAŁASEM czyli IZOLACYJNOŚĆ AKUSTYCZNA DRZWI

Jeszcze 10 lat temu 99 % klientów kupujących drzwi (niezależnie czy drzwi były przeznaczone do domu jednorodzinnego lub bloku mieszkalnego) nie zwracało większej uwagi na izolacyjność akustyczną drzwi, a decydującym czynnikiem przy wyborze drzwi była ich cena, estetyka lub odporność na włamanie. Często zdarzało się, że klienci mający większe wymagania (szczególnie w budynkach z tzw. wielkiej płyty) montowali podwójne drzwi. Obecnie oprócz drzwi, które spełniają wymagania przepisów budowlanych ( $R_w = 27 \text{ dB} - 30 \text{ dB}$ ) klient ma wybór za niewielką dopłatą rzędu 250,00 - 500,00 możliwość zakupu drzwi Delta o parametrach z tzw. najwyższej półki czyli  $R_w = 40 \text{ dB}$  (drzwi Master 56KR) do  $47 \text{ dB}$  (drzwi Magnum 68K).

Możliwość ta spowodowana jest faktem, że firma Delta Zbigniew Różycki posiada własną oryginalną (zgłoszenie patentowe) technologię produkcji specjalnego wypełnienia przeciwpożarowo-akustycznego tzw. panel akustyczny WKW, za które to wypełnienie firma Delta otrzymała dwa złote medale na Międzynarodowych Targach Budma w roku 2014 i 2015. Najlepsze porównanie mamy pomiędzy drzwiami Special 56S i Master 56KR, które są identyczne w budowie, a różnią się jedynie wypełnieniem. Różnica w izolacyjności akustycznej 12 dB oznacza niemal czterokrotną poprawę ochrony przed hałasem.



### OCHRONA PRZED STRATAMI CIEPŁA czyli IZOLACYJNOŚĆ TERMICZNA DRZWI

Rosnące ceny energii, walka ze smogiem oraz zmiany przepisów narzucają na klientów obowiązek stosowania w budownictwie materiałów (w tym drzwi) o coraz lepszych parametrach energooszczędnych. Zastosowanie dla porównania drzwi  $U_d = 1,6 \text{ W/m}^2\text{K}$  zamiast drzwi o  $U_d = 0,8 \text{ W/m}^2\text{K}$  oznacza niemal dwukrotnie większe straty ciepła przez drzwi przy różnicy temperatury zewnątrz i wewnątrz o  $1^\circ\text{C}$ . Należy również pamiętać, że największe straty ciepła (oprócz nieprawidłowego montażu) powoduje złe uszczelnienie oraz stosowanie ościeżnic stalowych jednoczęściowych o tzw. profilu zimnym. Firma Delta Zbigniew Różycki odpowiadając na zapotrzebowanie rynku posiada w swojej ofercie drzwi energooszczędne z systemem ościeżnic drewniano-stalowych Termo ODS (str. 52-53), który dzięki oryginalnym rozwiązaniom (zgłoszenie patentowe) łączy walory energooszczędności, antywłamaniowości oraz ochrony przeciwpożarowej.

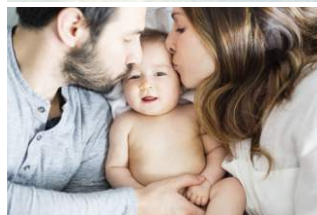

Miejsce zastosowania drzwi, współczynnik izolacyjności cieplnej  $U_d$  :

- Drzwi montowane pomiędzy pomieszczeniami ogrzewanymi (np. do mieszkań w blokach) lub drzwi montowane do pomieszczeń nieogrzewanych np. altanka na sprzęt ogrodniczy: izolacja cieplna drzwi nie ma dużego znaczenia i nie ma wymagań w tym zakresie.
- Drzwi montowane w remontowanych domach pomiędzy pomieszczeniami ogrzewanymi i nieogrzewanymi: znaczenie izolacji cieplnej drzwi jest uzależnione od bilansu energetycznego budynku. Oczywiście zalecany jest montaż drzwi zewnętrznych o  $U_d \leq 1,5 \text{ W/m}^2\text{K}$ , natomiast decyzja o klasie izolacyjności drzwi należy do inwestora, a minimalne wymagania określają przepisy jakie obowiązywały w dniu pozwolenia na budowę remontowanego domu, gdyż nie traci się praw nabytych (zalecane drzwi Delta Universal 56S, Special 56S i Premium 56S, Maxim 68S).
- Drzwi zewnętrzne do nowych budynków montowane pomiędzy pomieszczeniami ogrzewanymi i nieogrzewanymi: jeżeli pozwolenie na budowę uzyskano w latach 2014-2016 to drzwi muszą posiadać  $U_d \leq 1,7 \text{ W/m}^2\text{K}$ , a od stycznia 2017 drzwi muszą posiadać  $U_d \leq 1,5 \text{ W/m}^2\text{K}$  (zalecane drzwi Delta Universal 56S, Special 56S i Premium 56S, Maxim 68S).
- Drzwi energooszczędne i pasywne: powszechnie przyjmuje się, że drzwi energooszczędne to takie, które posiadają  $U_d \leq 1,2 \text{ W/m}^2\text{K}$  (zalecane drzwi Delta Maxim 68S, Perfect 68X i Royal 84P), natomiast tzw. drzwi pasywne posiadają  $U_d \leq 0,8 \text{ W/m}^2\text{K}$  (zalecane drzwi Delta Royal 84P, a najlepiej Delta EXCLUSIVE 92P).



## OCHRONA PRZED WŁAMANIEM

Nie ma drzwi antywłamaniowych !!! Nazwa ta używana jest tylko potocznie. Jedynym prawidłowym i prawnym określeniem jest określenie „drzwi o zwiększonej odporności na włamanie” klasy RC... według normy PN-EN1627. Z kolei zwiększona odporność drzwi na włamanie jest uzależniona od narzędzi jakimi dysponuje złodziej oraz czasu potrzebnego do otwarcia drzwi za pomocą tychże narzędzi. Istotnym czynnikiem jest to jakie pomieszczenie będą chronić drzwi, czyli o niewielkim, średnim czy dużym ryzykiem zagrożenia włamaniem. Norma UE (PN-EN 1627) klasyfikuje drzwi (pod względem odporności na włamanie) na klasy od 1 do 6. W budownictwie mieszkaniowym oraz do pomieszczeń technicznych generalnie stosowane są drzwi :

**Klasa RC1** - bez badań odporności na włamanie - próba wyważenia kopnięciem, barkiem lub innym sposobem używając siły mięśni ludzkich.

**Klasa RC2** - chronią pomieszczenie min. 3 minuty przed przypadkowym włamywaczem dysponującym jedynie śrubokrętem, młotkiem lub kombinerkami.

**Klasa RC3** - chronią pomieszczenie min. 5 minut, ale przed doświadczonym włamywaczem, który jest wyposażony w łom stalowy, śrubokręty, młotek, wiertarkę mechaniczną oraz kliny.

**Klasy RC4** - chronią pomieszczenie przed doświadczonym włamywaczem min. 10 minut, który jest wyposażony w dodatkowo (oprócz narzędzi z klasy RC3) w ciężki młotek, piłę, przecinak, dłuto i siekiere.

Należy podkreślić, że podane czasy włamania są czasami wziętymi z norm badawczych czyli dotyczą „doświadczonego włamywacza”. Są to czasy netto, czyli takie, które nie uwzględniają czasu potrzebnego na zmianę narzędzi, czasu na analizę nieprzewidzianych dla włamywacza sytuacji w trakcie włamania. W praktyce czasy włamania ww. metodami są 2 lub 3 krotnie dłuższe, co oznacza, że drzwi klasy RC2 mogą niemile zaskoczyć przypadkowego włamywacza oraz zniechęcić go do dalszego forsowania drzwi. Z kolei drzwi klasy RC3 i RC4 są dla przypadkowych włamywaczy nie do sforsowania lub nieprzewidzianą zaporą, która wymaga albo zbyt długiego czasu forsowania albo użycia hałaśliwych narzędzi, które mogą zwrócić uwagę sąsiadów, co oznacza skuteczną ochronę. Nie ma idealnego, szczególnie jednego sposobu zabezpieczenia. Optymalnym rozwiązaniem jest zabezpieczenie mechaniczne (drzwi), elektroniczne (alarm), ubezpieczenie oraz dobry sąsiad. Należy również zaznaczyć, iż dopiero drzwi w klasie RC3 uważa się za drzwi faktycznie antywłamaniowe, ponieważ firma ubezpieczeniowa PZU dopiero od tej klasy drzwi udziela maksymalnych zniżek w ubezpieczeniach mieszkania. Wiele osób niesłusznie sądzi, że złodzieje podejmują próby włamań przede wszystkim nocą lub gdy właściciele domów czy mieszkań przebywają na urloпах. Okazuje się, że równie intensywnie działają oni także w ciągu dnia, gdy mieszkańcy przebywają w pracy lub po prostu przez kilka godzin nie ma ich w domu. Statystyki z 2014 roku dotyczące włamań do domów i mieszkań w podziale na sposób przedostania się do wnętrza obiektu mówią, że włamania do domów przez drzwi wejściowe stanowią 38% wszystkich prób włamań, a do mieszkań w blokach jest to ponad 50% prób sforsowania drzwi wejściowych. Pozostałe miejsca to okna, balkony, bramy i piwnice.



## OCHRONA PRZECIWOPOŻAROWA

O konieczności zainstalowania drzwi przeciwpożarowych lub dymoszczelnych dowiadujemy się wtedy gdy w trakcie projektowania inwestycji strażak nanosi na projekt uwagi dotyczące spełnienia przepisów budowlanych odnośnie ochrony przeciwpożarowej. Przepisy te zostały wprowadzane z reguły po jakiejś tragedii związanej z pożarem hali, hotelu lub innego budynku kiedy okazywało się, że gdyby pomieszczenia lub ciągi komunikacyjne były wyposażone w drzwi przeciwpożarowe oraz inne elementy systemu p.poż. to skutki tragedii mogłyby być mniejsze lub tragedii można by uniknąć gdyż byłoby więcej czasu na ewakuację. W wielu krajach (niezależnie od konieczności instalowania drzwi przeciwpożarowych w nowobudowanych budynkach) przepisy nakazują konieczność instalacji drzwi przeciwpożarowych nawet w przypadku wymiany starych drzwi wejściowych w blokach mieszkalnych.

Drzwi przeciwpożarowe są klasyfikowane według dwóch parametrów tzn. E - szczelność ogniowa oraz I - izolacyjność ogniowa. Np. EI30 oznacza, że płomień ognia nie przejdą na drugą stronę przez 30 minut. Ponadto temperatura drzwi (średnia i maksymalna

w jakimś punkcie) nie spowoduje przeniesienia pożaru do następnego pomieszczenia. Drzwi przeciwpożarowe chronią pomieszczenie w obie strony gdyż nie wiadomo z góry z której strony może wybuchnąć pożar. Drzwi dymoszczelne, symbol Sa Sm - oznacza, że przy nagrzaniu drzwi (może następować stopniowo nawet w ciągu kilkudziesięciu minut) przepływ dymu pomiędzy skrzydłem drzwiowym, a ościeżnicą będzie niewielki. Należy podkreślić, że niezależnie od dbania o własne bezpieczeństwo (drzwi wejściowe do mieszkań, drzwi w ciągach ewakuacyjnych, drzwi do kotłowni w domkach jednorodzinnych, drzwi do pomieszczeń technicznych w firmach itp.) drzwi przeciwpożarowe jak i inne akcesoria systemu p.poż. są objęte bardzo rygorystycznymi przepisami prawa budowlanego, szczególnie dotyczy to bezwzględnego przestrzegania instrukcji montażu ze szczególnym uwzględnieniem zamontowania uszczelki pęczniającej (ekspandującej).



Firma Delta produkuje drzwi przeciwpożarowe EI<sub>2</sub>30 (Magnum 56K), EI<sub>2</sub>45 i dymoszczelnością Sa, Sm (Magnum 68K) oraz EI<sub>2</sub>60 i dymoszczelnością Sa, Sm (Royal 84WKW).

UNIVERSAL 56S	SPECIAL 56/56X	PREMIUM 56S	DE LUXE 56S	MAXIM 68S	PERFECT 68X
ZGODNOŚĆ Z NORMĄ UE	ZGODNOŚĆ Z NORMĄ UE	ZGODNOŚĆ Z NORMĄ UE	ZGODNOŚĆ Z NORMĄ UE	ZGODNOŚĆ Z NORMĄ UE	ZGODNOŚĆ Z NORMĄ UE
ZGODNOŚĆ Z APROBATĄ TECHNICZNĄ	ZGODNOŚĆ Z APROBATĄ TECHNICZNĄ	ZGODNOŚĆ Z APROBATĄ TECHNICZNĄ	ZGODNOŚĆ Z APROBATĄ TECHNICZNĄ		

Prezentowane w powyższej tabeli wartości uzyskane w trakcie badań w notyfikowanych i akredytowanych laboratoriach mogą różnić się od wartości deklarowanych przez producenta w deklaracji właściwości użytkowych.

\* Podawane zakresy przenikalności cieplnej wynikają z różnicy właściwości ze względu na rozmiar drzwi i stosowanie przeszkleń oraz różnych typów ościeżnic lub wypełnień.

**ROYAL 84P**

ZGODNOŚĆ Z NORMĄ UE

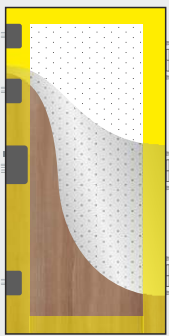
**EXCLUSIVE 92P**

ZGODNOŚĆ Z NORMĄ UE

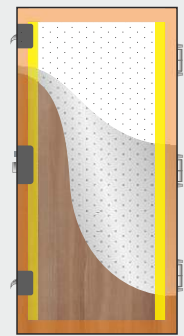
**GRAND 56S**

ZGODNOŚĆ Z NORMĄ UE

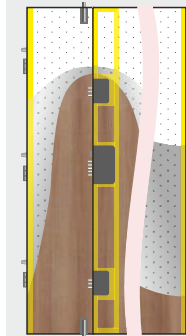

ZGODNOŚĆ Z APROBATĄ TECHNICZNĄ

**MASTER 56KR**

ZGODNOŚĆ Z NORMĄ UE

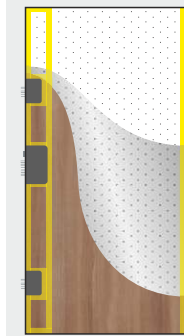

ZGODNOŚĆ Z APROBATĄ TECHNICZNĄ

**MAGNUM 56K**

ZGODNOŚĆ Z NORMĄ UE

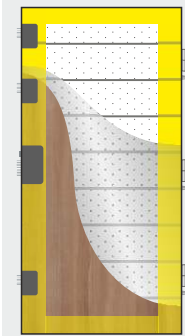

ZGODNOŚĆ Z APROBATĄ TECHNICZNĄ

**MAGNUM 68K**

ZGODNOŚĆ Z NORMĄ UE

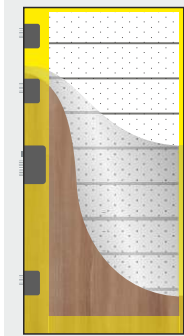

ZGODNOŚĆ Z APROBATĄ TECHNICZNĄ

**ROYAL 84WKW**

ZGODNOŚĆ Z NORMĄ UE



ZGODNOŚĆ Z APROBATĄ TECHNICZNĄ

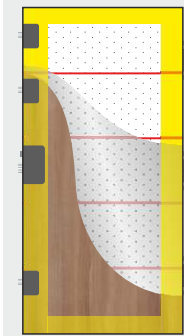





UNIVERSAL 56S  
GŁADKIE  
80N/90E

969,00 netto

UNIVERSAL 56S  
TŁOCZONE  
80N/90E

1029,00 netto

**UWAGA!**  
Cena za kompletne  
drzwi pełne, z ościeżnicą,  
progim i okuciami.

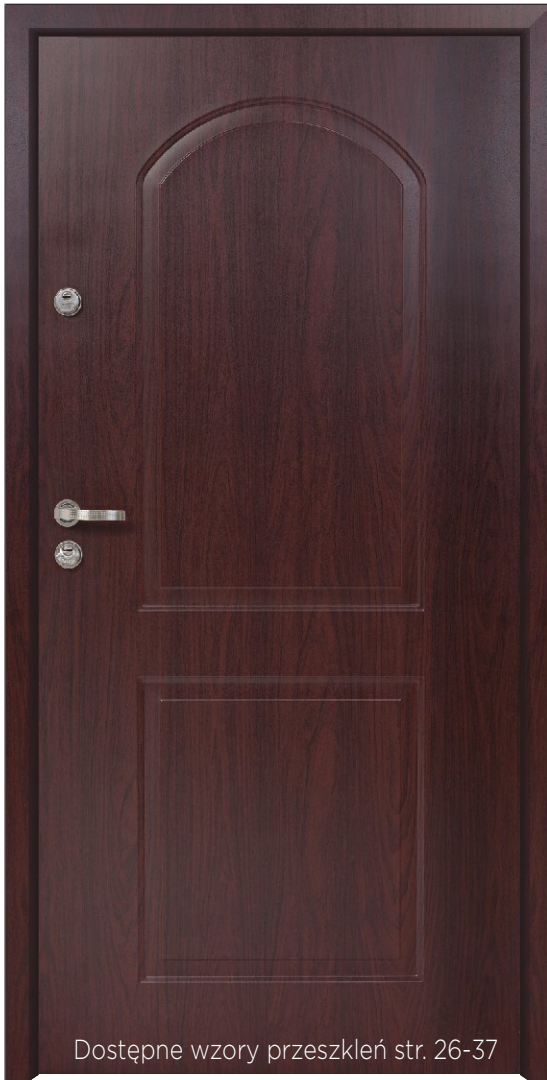

Dostępne wzory przeszkleń str. 26-37

Przykład drzwi UNIVERSAL 56S w kolorze MAHOŃ, wzór LONDYN

## BUDOWA SKRZYDŁA DRZWIOWEGO

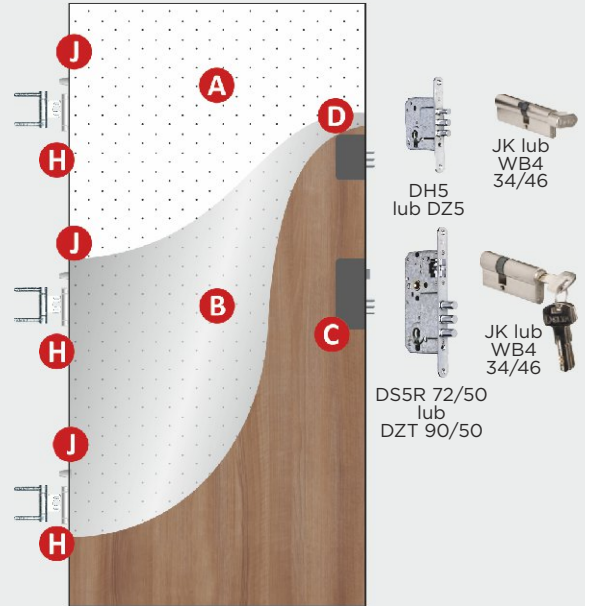

- A** - Wypełnienie: Styropian EPS
- B** - Stalowa blacha ocynkowana gr. 0,5 mm, z laminatem PCV
- C** - Zamek podklamkowy
- D** - Zamek dodatkowy
- H** - Zawias Universal (oś. PU), Premium 4D (oś. Termo ODS56)
- J** - Bolec antywyważeniowy (nie dotyczy oś. Termo ODS56)

### KOLORY



### WYMIARY OTWORU MONTAŻ.

PU56: 80N - 860 x 2040mm, 90E - 980 x 2065mm,  
ODS56: 80N - brak, 90E - 1020 x 2100mm

### WZORY TŁOCZEŃ

GŁADKIE  
Z APLIKACJAMI INOX  
80N/90E



APLIKACJE INOX patrz. str. 49  
< 14cm

ANTRACYT, MAHOŃ,  
ORZECH CIEMNY, VENGE,  
ŻŁOTY DĄB

GŁADKIE  
80N/90E



ANTRACYT, MAHOŃ,  
ORZECH CIEMNY, VENGE,  
ŻŁOTY DĄB

STANDARD:  
do drzwi wewnętrznych:  
**klamka ANNA SN**

DO WYCZERPANIA  
ZAPASÓW MAGAZYNOWYCH



STANDARD:  
do drzwi zewnętrznych:  
**klamka VERA INOX**

stal nierdzewna



ZA DOPŁATĄ 50,00:  
**klamka ALEX ALU**

aluminium anodowane  
zalecane do drzwi zewnętrznych



STANDARD:  
**ościeżnica PU/UNI56**

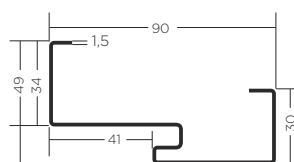

STANDARD w cenie ościeżnicy:  
**próg Termo ALU/PCV PU56**



ZA DOPŁATĄ 280,00:  
**ościeżnica Termo ODS56  
symetryczna i asymetryczna**

brak bolców antywyważeniowych  
zalecana do drzwi zewnętrznych

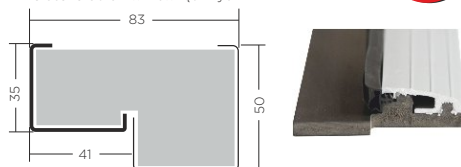

STANDARD w cenie ościeżnicy:  
**ościeżnica z progiem Termo ALU/PCV PU56**

*Wybór ościeżnicy Termo ODS56 w drzwiach  
UNIVERSAL 56S wiąże się z zastosowaniem  
innego typu zawiasów oraz likwidacją bolców  
antywyważeniowych w skrzydle!*



**ZAWIAS 4-DZIELNY**  
(tylko do ościeżnicy ODS56)

**LONDYN**  
GŁĘBOKO TŁOCZONE  
**80N/90E**



MAHOŃ, ORZECH CIEMNY,  
ŻŁOTY DĄB

**GENUA**  
GŁĘBOKO TŁOCZONE  
**80N/90E**



ANTRACYT, MAHOŃ,  
ORZECH CIEMNY, VENGE,  
ŻŁOTY DĄB

**RAMA**  
GŁĘBOKO TŁOCZONE  
**TYLKO 90E**



ANTRACYT, MAHOŃ,  
ORZECH CIEMNY, VENGE,  
ŻŁOTY DĄB

Każde drzwi zamontowane na zewnątrz budynku wymagają stosownego zadaszenia chroniącego przed słońcem i deszczem. Powinny także posiadać zamontowany odbojnik-stoper aby uniknąć wylamywania na zawiasach, przy otwarciu powyżej kąta 90°.

## UNIVERSAL 56S

### CENNIK WYPOSAŻENIA DRZWI DELTA

#### WYPOSAŻENIE STANDARDOWE W CENIE KOMPLETU DRZWI

Stalowa PU 56/UNI 56	Ościeżnica standardowa
TERMO 56 ALU/PCV	Próg standardowy
Klamka Anna	Okucia standardowe
Delta T1	Szyld ochronny zamka dolnego
Delta T1	Szyld ochronny zamka górnego
DELTA WB4 lub JK	Wkładka dolna
DELTA WB4 lub JK z gałką	Wkładka górna
TAK	Wizjer
<b>CENY NETTO</b>	<b>AKCESORIA ZA DOPŁATĄ</b>
Patrz strona 26 - 37	Przeszklenia do drzwi zewnętrznych
Dopłata 280,00	Ościeżnica Termo ODS56 z progiem Termo PU56
Niedostępne	Ościeżnica stalowa o profilu PD150 z progiem TERMO PD150
Niedostępne	Ościeżnica Termo ODS68 z progiem Termo ODS68
Niedostępne	Próg dębowy
Niedostępne	Komplet okuć CARMEN SN
Niedostępne	Komplet okuć ze stali nierdzewnej VENUS INOX
Standard dla drzwi zewnętrznych	Komplet okuć ze stali nierdzewnej VERA INOX
Niedostępne	Komplet okuć ze stali nierdzewnej CARMEN INOX
Niedostępne	Komplet okuć ze stali nierdzewnej TAMARA'2 INOX
Dopłata 50,00	Komplet okuć z aluminium ALEX
Dopłata 30,00	Klamkogałka ze stali nierdzewnej ANETA INOX
Niedostępne	Pochwył OKRĄGŁY lub PROSTOKĄTNY A2 INOX 90cm
Niedostępne	Pochwył OKRĄGŁY A2 INOX 140cm
Niedostępne	Pochwył OKRĄGŁY A4 INOX 140cm
Niedostępne	Pochwył PROSTOKĄTNY A2 INOX 140cm
Dopłata 180,00	Elektrozaczep 12V AC/DC z montażem w ościeżnicy
Standard	Wkładki DELTA w układzie 1 klucza
Niedostępne	Zapornica (szytwny łańcuch)
Niedostępne	Samozamykacz nawierzchniowy srebrny
Niedostępne	Zawias samozamykający Delta PREMIUM 25S
Niedostępne	Wizjer Delta FDV P.POŻ.
65,00	Wizjer CYKLOP PANORAMA 200 P.POŻ.
290,00	Wizjer elektroniczny DDS-2
Niedostępne	Próg opadowy
499,00	Klamka elektromechaniczna GZF (tylko do drzwi wewnętrznych)
190,00 / 290,00 (patrz str. 49)	Aplikacje INOX (jednostronnie / dwustronnie)
Niedostępne	Naświetla drewniano-stalowe ODS
20,00	Okapnik do drzwi zewnętrznych otwieranych do wewnątrz
70,00 (do 14 cm / do 5 cm)	Skrócenie skrzydła (max. gładkie / max. tłoczone)
12,00	Profil zamykający spód skrzydła
85,00	Czujka stykowa (kontaktron)
14,00	Zestaw montażowy - 6 dybli z zaślepkami
Niedostępne	Zestaw montażowy - 12 dybli z zaślepkami
	<b>DOSTĘPNOŚĆ KOLORYSTYCZNA WE WZORACH TŁOCZEŃ</b>
Gładkie / Trento	Antracyt
Niedostępny	Biały matowy
Niedostępny	Dąb sonoma
Niedostępny	Jasny orzech
Gładkie/Londyn/ Genua/Rama	Mahoń
Gładkie/Londyn/ Genua/Rama	Orzech ciemny
Niedostępny	Winchester
Gładkie/Genua/Rama	Venge
Gładkie/Londyn/Genua/Rama	Żłoty dąb

Wszystkie ceny podane w katalogu są netto.

W STANDARDZIE

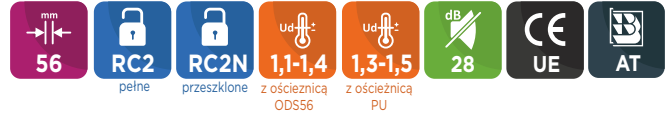

SPECIAL 56S  
GŁADKIE  
80N/90E

netto  
**1230,00**

SPECIAL 56X  
GŁADKIE  
TYLKO 90E

netto  
**1290,00**

SPECIAL 56S  
TŁOCZONE  
80N/90E

netto  
**1290,00**

**UWAGA!**  
Cena za kompletne  
drzwi pełne, z ościeżnicą,  
progim i okuciami.



Dostępne wzory przeszkleń str. 26-37

Przykład drzwi SPECIAL 56S w kolorze ANTRACYT, wzór QUATRO

## BUDOWA SKRZYDŁA DRZWIOWEGO

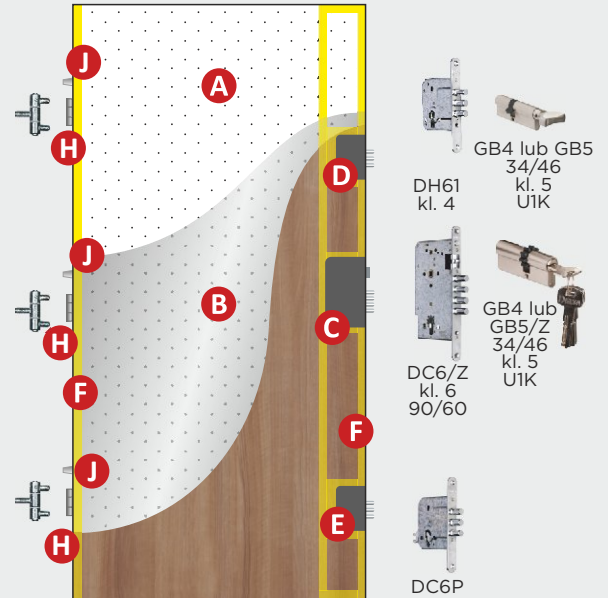

- A** - Wypełnienie: **56S** - Styropian EPS / **56X** - Pianka XPS
- B** - Stalowa blacha ocynkowana gr. 0,5 mm, z laminatem PCV
- C** - Zamek centralny Delta DC6/Z
- D** - Zamek dodatkowy Delta DH61
- E** - Zamek pomocniczy systemu centralnego Delta DC6P
- F** - Ramiak usztywniający z płyty wiórowej wilgocioodpornej P3, wypełniony styropianem EPS
- H** - Zawias
- J** - Bolec antywyważeniowy

KOLORY



**PU56:** 80N - 860 x 2040mm, 90E - 980 x 2065mm  
**PD150:** 80N - 880 x 2060mm, 90E - 1000 x 2080mm  
**ODS56:** 80N - 900 x 2080mm, 90E - 1020 x 2100mm

WYMIARY  
OTWORU  
MONTAŻ.

WZORY TŁOCZEŃ

APLIKACJE INOX patrz. str. 49  
< 8cm

GŁADKIE  
Z APLIKACJAMI INOX  
80N/90E



ANTRACYT\*, BIAŁY MATOWY,  
DĄB PIASKOWY, MAHOŃ,  
ORZECH CIEMNY\*, VENGE,  
WINCHESTER, ZŁOTY DĄB\*

GŁADKIE  
80N/90E



ANTRACYT\*, BIAŁY MATOWY,  
DĄB PIASKOWY, MAHOŃ,  
ORZECH CIEMNY\*, VENGE,  
WINCHESTER, ZŁOTY DĄB\*

\* - kolor dostępny w wersji SPECIAL 56X  
wyłącznie w wymiarze 90E

**STANDARD:**  
do drzwi wewnętrznych:  
**klamka CARMEN**  
aluminium

**DO WYCZERPANIA  
ZAPASÓW MAGAZYNOWYCH**

**ZA DOPLATĄ 50,00:**  
**klamka CARMEN INOX**  
stal nierdzewna  
zalecane do drzwi zewnętrznych



**STANDARD:**  
do drzwi zewnętrznych:  
**klamka VERA INOX**  
stal nierdzewna



**ZA DOPLATĄ 80,00:**  
**klamka TAMARA'2 INOX**

stal nierdzewna  
zalecane do drzwi zewnętrznych  
(bez możliwości zastosowania  
zapornicy)



**ZA DOPLATĄ 50,00:**  
**klamka ALEX ALU**

aluminium anodowane  
zalecane do drzwi zewnętrznych.  
(bez możliwości zastosowania  
zapornicy)



**UWAGA!**  
Drzwi DELTA SPECIAL 56S  
z klamką ALEX ALU nie posiadają  
odporności na włamanie klasy RC2.

Pochwyty INOX patrz str. 55

**STANDARD:**  
**ościeżnica PU56**

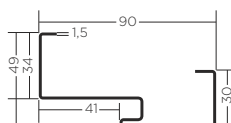

**ZA DOPLATĄ 60,00:**  
**ościeżnica PD56/150**

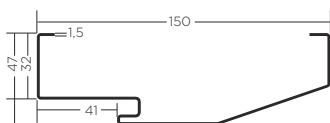

**ZA DOPLATĄ 280,00:**  
**ościeżnica Termo ODS56**  
symetryczna i asymetryczna  
(zalecana do drzwi zewnętrznych)

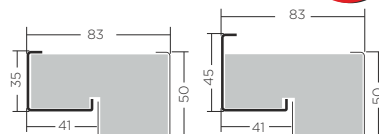

**HIT!**

**STANDARD w cenie ościeżnicy:**  
**próg Termo ALU/PCV PU56**



**STANDARD w cenie ościeżnicy:**  
**próg Termo ALU/PCV PD56/150**



**STANDARD w cenie ościeżnicy:**  
**próg Termo ALU/PCV PU56**



**GENUA**  
GŁĘBOKO TŁOCZONE  
**80N/90E**



BIAŁY MATOWY, MAHOŃ,  
ORZECH CIEMNY,  
VENGE, ŻŁOTY DĄB

**RAMA**  
GŁĘBOKO TŁOCZONE  
**TYLKO 90E**



ANTRACYT, BIAŁY MATOWY,  
MAHOŃ, ORZECH CIEMNY,  
VENGE, ŻŁOTY DĄB

**QUATRO**  
PŁYKO TŁOCZONE  
**80N/90E**



ANTRACYT,  
ORZECH CIEMNY,  
VENGE, ŻŁOTY DĄB

Każde drzwi zamontowane na zewnątrz budynku wymagają stosownego zadaszenia chroniącego przed słońcem i deszczem. Powinny także posiadać zamontowany odbojnik-stoper aby uniknąć wyłamania na zawiasach, przy otwarciu powyżej kąta 90°. Zaleca się również zastosowanie ościeżnicy ODS56.

## SPECIAL 56S

## CENNIK WYPOSAŻENIA DRZWI DELTA

### WYPOSAŻENIE STANDARDOWE W CENIE KOMPLETU DRZWI

Stalowa PU 56	Ościeżnica standardowa
TERMO 56 ALU/PCV	Próg standardowy
Klamka Carmen / Klamka Vera Inox	Okucia standardowe
Delta TG19 Inox	Szyld ochronny zamka dolnego
Delta TG19 Inox	Szyld ochronny zamka górnego
DELTA GB4 lub GB5 w ukł. 1 kl.	Wkładka dolna
DELTA GB4 lub GB5 z gałką w ukł. 1 kl.	Wkładka górna
TAK	Wizjer
<b>CENY NETTO</b>	<b>AKCESORIA ZA DOPLATĄ</b>
Patrz strona 26 - 37	Przeszklenia do drzwi zewnętrznych
Doплата 280,00	Ościeżnica Termo ODS56 z progiem Termo PU56
Doплата 60,00	Ościeżnica stalowa o profilu PD150 z progiem TERMO PD150
Niedostępne	Ościeżnica Termo ODS68 z progiem Termo ODS68
Niedostępne	Próg dębowy
Standard - do drzwi wewnętrznych	Komplet okuć CARMEN SN
Niedostępne	Komplet okuć ze stali nierdzewnej VENUS INOX
Standard - do drzwi zewnętrznych	Komplet okuć ze stali nierdzewnej VERA INOX
Doплата 50,00	Komplet okuć ze stali nierdzewnej CARMEN INOX
Doплата 80,00	Komplet okuć ze stali nierdzewnej TAMARA'2 INOX
Doплата 50,00	Komplet okuć z aluminium ALEX
Doплата 30,00	Klamkogałka ze stali nierdzewnej ANETA INOX
Doплата 320,00	Pochwyty OKRĄGŁY lub PROSTOKĄTNY A2 INOX 90cm
Doплата 420,00	Pochwyty OKRĄGŁY A2 INOX 140cm
Niedostępne	Pochwyty OKRĄGŁY A4 INOX 140cm
Doплата 420,00	Pochwyty PROSTOKĄTNY A2 INOX 140cm
Doплата 180,00	Elektrozaczep 12V AC/DC z montażem w ościeżnicy
Standard	Wkładki DELTA w układzie 1 klucza
50,00 (tylko oś. PU i PD)	Zapornica (szytwny łańcuch)
Niedostępne	Samozamykacz nawierzchniowy srebrny
Doплата 120,00	Zawias samozamykający Delta PREMIUM 25S
Niedostępne	Wizjer Delta FDV P.POŻ.
65,00	Wizjer CYKLOP PANORAMA 200 P.POŻ.
290,00	Wizjer elektroniczny DDS-2
Niedostępne	Próg opadowy
499,00	Klamka elektromechaniczna GZF (tylko do drzwi wewnętrznych)
190,00 / 290,00 (patrz str. 49)	Aplikacje INOX (jednostronnie / dwustronnie)
Tak (patrz strona 50 - 51)	Naświetla drewniano-stalowe ODS
20,00	Okapnik do drzwi zewnętrznych otwieranych do wewnątrz
70,00 (do 8 cm / do 5 cm)	Skrócenie skrzydła (max. gładkie / max. tłoczone)
12,00	Profil zamykający spód skrzydła
85,00	Czujka stykowa (kontaktron)
Niedostępne	Zestaw montażowy - 6 dybli z zaślepkami
20,00	Zestaw montażowy - 12 dybli z zaślepkami
	<b>DOSTĘPNOŚĆ KOLORYSTYCZNA WE WZORACH TŁOCZEN</b>
Gładkie/Rama/Quatro	Antracyt
Gładkie/Genua/Rama	Biały matowy
Gładkie	Dąb sonoma
Niedostępny	Jasny orzech
Gładkie/Genua/Rama	Mahoń
Gładkie/Genua/Rama/Quatro	Orzech ciemny
Gładkie	Winchester
Gładkie/Genua/Rama/Quatro	Venge
Gładkie/Genua/Rama/Quatro	Żłoty dąb

Wszystkie ceny podane w katalogu są netto.



PREMIUM 56S

**GŁADKIE**

80N/90E

netto  
**1380,00**

PREMIUM 56S

**GŁADKIE**

100E

netto  
**1540,00**

PREMIUM 56S

**TŁOCZONE**

80N/90E

netto  
**1440,00**

**UWAGA!**

Cena za kompletne drzwi pełne, z ościeżnicą, progim i okuciami.



Dostępne wzory przeszkleń str. 26-37

Przykład drzwi PREMIUM 56S w kolorze VENGE, wzór TRENTO

### BUDOWA SKRZYDŁA DRZWIOWEGO

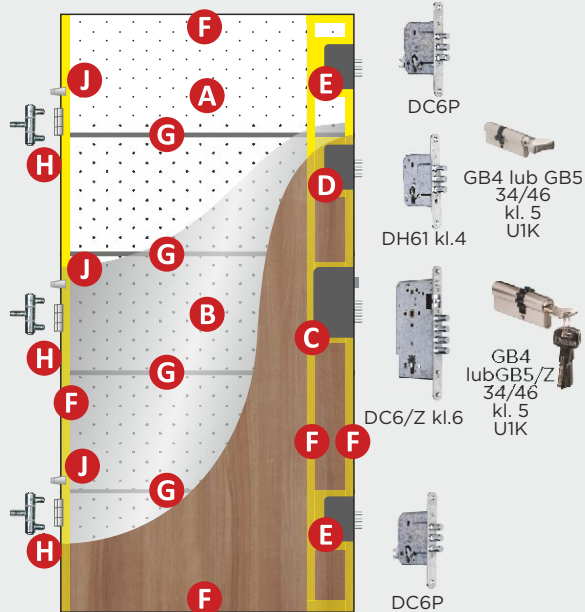

- A** - Wypełnienie: Styropian EPS
- B** - Stalowa blacha ocynkowana gr. 0,7 mm, z laminatem PCV
- C** - System zamka centralnego Delta DC6/Z
- D** - Zamek dodatkowy Delta DH61
- E** - Zamki pomocnicze systemu centralnego Delta DC6P
- F** - Ramiak usztywniający z płyty wiórowej wilgocioodpornej P3, wypełniony styropianem EPS
- G** - Ożebrowanie stalowe
- H** - Zawias
- J** - Bolec antywyważeniowy

**KOLORY**



ANTRACYT    JASNY ORZECH    MAHOŃ    ORZECH CIEMNY    VENGE    ZŁOTY DĄB

**WYMIARY OTWORU MONTAŻ.**

**PU56:** 80N - 860 x 2040mm, 90E - 980 x 2065mm, 100E - 1080 x 2065mm  
**PD150:** 80N - 880 x 2060mm, 90E - 1000 x 2080mm, 100E - 1100 x 2080mm  
**ODS56:** 80N - 900 x 2080mm, 90E - 1020 x 2100mm, 100E - 1120 x 2100mm

**WZORY TŁOCZEŃ**

**GŁADKIE Z APLIKACJAMI 80N/90E/100E\***



APLIKACJE INOX patrz. str. 49  
< 8cm

ANTRACYT\*, JASNY ORZECH, MAHOŃ\*, ORZECH CIEMNY\*, VENGE\*, ZŁOTY DĄB\*

**GŁADKIE**

**80N/90E/100E\***



ANTRACYT\*, JASNY ORZECH, MAHOŃ\*, ORZECH CIEMNY\*, VENGE\*, ZŁOTY DĄB\*

\* - kolor występuje również w wymiarze 100E

STANDARD:  
do drzwi wewnętrznych:  
**klamka CARMEN**

aluminium  
DO WYCZERPANIA  
ZAPASÓW MAGAZYNOWYCH

ZA DOPŁATĄ 50,00:  
**klamka CARMEN INOX**

stal nierdzewna  
zalecane do drzwi zewnętrznych



STANDARD:  
do drzwi zewnętrznych:  
**klamka VERA INOX**

stal nierdzewna



ZA DOPŁATĄ 80,00:  
**klamka TAMARA'2 INOX**

stal nierdzewna  
zalecane do drzwi zewnętrznych  
(bez możliwości zastosowania zapornicy)



Pochwyty INOX patrz str. 55

STANDARD:  
**ościeżnica PU56**

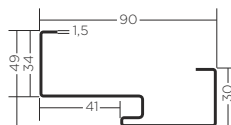

ZA DOPŁATĄ 60,00:  
**ościeżnica PD56/150**

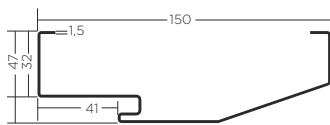

ZA DOPŁATĄ 280,00:  
**ościeżnica Termo ODS56  
symetryczna i asymetryczna**

(zalecana do drzwi zewnętrznych)

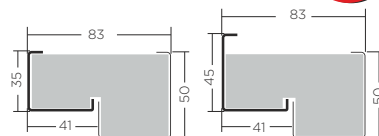

HIT!

STANDARD w cenie ościeżnicy:  
próg Termo ALU/PCV PU56



STANDARD w cenie ościeżnicy:  
próg Termo ALU/PCV PD56/150



STANDARD w cenie ościeżnicy:  
próg Termo ALU/PCV PU56



**GENUA**  
GŁĘBOKO TŁOCZONE  
**80N/90E**



ORZECH CIEMNY, MAHON  
VENGE, ŻŁOTY DĄB

**LONDYN**  
GŁĘBOKO TŁOCZONE  
**80N/90E**



MAHON, ŻŁOTY DĄB

**TRENTO**  
GŁĘBOKO TŁOCZONE  
**80N/90E**



ANTRACYT, ORZECH CIEMNY,  
VENGE, ŻŁOTY DĄB

Każde drzwi zamontowane na zewnątrz budynku wymagają stosownego zadaszenia chroniącego przed słońcem i deszczem. Powinny także posiadać zamontowany odbojnik-stoper aby uniknąć wyłamania na zawiasach, przy otwarciu powyżej kąta 90°. Zaleca się również zastosowanie ościeżnicy ODS56.

## PREMIUM 56S

## CENNIK WYPOSAŻENIA DRZWI DELTA

### WYPOSAŻENIE STANDARDOWE W CENIE KOMPLETU DRZWI

Stalowa PU 56	Ościeżnica standardowa
TERMO 56 lub ALU	Próg standardowy
Klamka Carmen / Klamka Vera Inox	Okucia standardowe
Delta TG19 Inox	Szyld ochronny zamka dolnego
Delta TG19 Inox	Szyld ochronny zamka górnego
DELTA GB4 lub GB5 w ukt. 1 kl.	Wkładka dolna
DELTA GB4 lub GB5 z gałką w ukt. 1 kl.	Wkładka górna
TAK	Wizjer
<b>CENY NETTO</b>	<b>AKCESORIA ZA DOPŁATĄ</b>
Patrz strona 26 - 37	Przeszklenia do drzwi zewnętrznych
Dopłata 280,00	Ościeżnica Termo ODS56 z progiem Termo PU56
Dopłata 60,00	Ościeżnica stalowa o profilu PD150 z progiem TERMO PD150
Niedostępne	Ościeżnica Termo ODS68 z progiem Termo ODS68
Niedostępne	Próg dębowy
Standard - do drzwi wewnętrznych	Komplet okuć CARMEN SN
Niedostępne	Komplet okuć ze stali nierdzewnej VENUS INOX
Standard - do drzwi zewnętrznych	Komplet okuć ze stali nierdzewnej VERA INOX
Dopłata 50,00	Komplet okuć ze stali nierdzewnej CARMEN INOX
Dopłata 80,00	Komplet okuć ze stali nierdzewnej TAMARA'2 INOX
Niedostępne	Komplet okuć z aluminium ALEX
Dopłata 30,00	Klamkogałka ze stali nierdzewnej ANETA INOX
Dopłata 320,00	Pochwyty OKRĄGŁY lub PROSTOKĄTNY A2 INOX 90cm
Dopłata 420,00	Pochwyty OKRĄGŁY A2 INOX 140cm
Niedostępne	Pochwyty OKRĄGŁY A4 INOX 140cm
Dopłata 420,00	Pochwyty PROSTOKĄTNY A2 INOX 140cm
Dopłata 180,00	Elektrozaczep 12V AC/DC z montażem w ościeżnicy
Standard	Wkładki DELTA w układzie 1 klucza
50,00	Zapornica (szytwny łańcuch)
Niedostępne	Samozamykacz nawierzchniowy srebrny
Dopłata 120,00	Zawias samozamykający Delta PREMIUM 25S
Niedostępne	Wizjer Delta FDV P.POŻ.
65,00	Wizjer CYKLOP PANORAMA 200 P.POŻ.
290,00	Wizjer elektroniczny DDS-2
Niedostępne	Próg opadowy
499,00	Klamka elektromechaniczna GZF (tylko do drzwi wewnętrznych)
190,00 / 290,00 (patrz str. 49)	Aplikacje INOX (jednostronnie / dwustronnie)
Tak (patrz strona 50 - 51)	Naświetla drewniano-stalowe ODS
20,00	Okapnik do drzwi zewnętrznych otwieranych do wewnątrz
70,00 (do 8 cm / do 5 cm)	Skrócenie skrzydła (max. gładkie / max. tłoczone)
12,00	Profil zamykający spód skrzydła
85,00	Czujka stykowa (kontaktron)
Nie dostępne	Zestaw montażowy - 6 dybli z zaślepkami
20,00	Zestaw montażowy - 12 dybli z zaślepkami
	<b>DOSTĘPNOŚĆ KOLORYSTYCZNA WE WZORACH TŁOCZEN</b>
Gładkie / Trento	Antracyt
Niedostępny	Biały matowy
Niedostępny	Dąb sonoma
Gładkie	Jasny orzech
Gładkie/Londyn/Genua	Mahoń
Gładkie/Genua/Trento	Orzech ciemny
Niedostępny	Winchester
Gładkie/Genua/Trento	Venge
Gładkie/Londyn/Genua/Trento	Żłoty dąb

Wszystkie ceny podane w katalogu są netto.



\* Drzwi spełniają wymagania wytrzymałościowe klasy C zgodnie z normą PN-B-92270:1990

DE LUXE 56S  
GŁADKIE  
80N/90E

1599,00 netto

**UWAGA!**  
Cena za kompletne  
drzwi pełne, z ościeżnicą,  
progim i okuciami.



Przeszklenia  
nie dostępne.

Przykład drzwi DELUXE 56S w kolorze BIAŁYM, GŁADKIE z aplikacjami INOX M6

## BUDOWA SKRZYDŁA DRZWIOWEGO

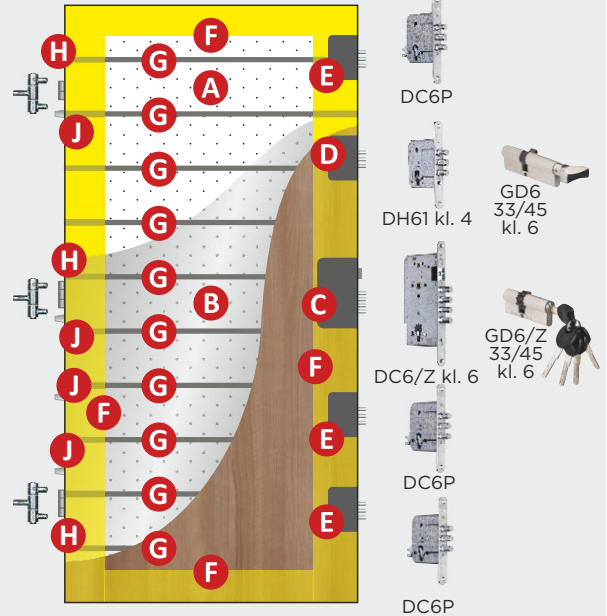

- A** - Wypełnienie: Styropian EPS
- B** - Stalowa blacha ocynkowana gr. 0,7 mm, z laminatem PCV
- C** - System zamka centralnego Delta DC6/Z
- D** - Zamek dodatkowy Delta DH61
- E** - Zamki pomocnicze systemu centralnego Delta DC6P
- F** - Ramiak usztywniający z drewna klejonego
- G** - Pręty hartowane
- H** - Zawias
- J** - Bolec antywyważeniowy

### KOLORY



ANTRACYT



BIAŁY MATOWY



CIEMNY ORZECH



ŻŁOTY DĄB

### WYMIARY OTWORU MONTAŻ.

PU56: 80N - 860 x 2040mm, 90E - 980 x 2065mm  
PD150: 80N - 880 x 2060mm, 90E - 1000 x 2080mm

### WZORY TŁOCZEŃ

GŁADKIE  
Z APLIKACJAMI INOX  
80N/90E



APLIKACJE INOX patrz. str. 46

< 5cm

ANTRACYT, BIAŁY MATOWY,  
ORZECH CIEMNY, ŻŁOTY DĄB

GŁADKIE  
80N/90E



< 5cm

ANTRACYT, BIAŁY MATOWY,  
ORZECH CIEMNY, ŻŁOTY DĄB

STANDARD:  
do drzwi wewnętrznych:  
**klamka CARMEN SN**  
aluminium

ZA DOPEŁATĄ 50,00:  
**klamka CARMEN INOX**  
stal nierdzewna  
zalecane do drzwi zewnętrznych



ZA DOPEŁATĄ 80,00:  
**klamka TAMARA'2 INOX**  
stal nierdzewna  
zalecane do drzwi zewnętrznych  
(bez możliwości zastosowania zapornicy)



**UWAGA!**  
Drzwi DELTA DE LUXE 56S z okuciami  
TAMARA'2 INOX posiadają wyłącznie klasę RC3.

STANDARD:  
**ościeżnica PU56**

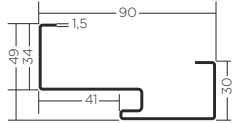

STANDARD w cenie ościeżnicy:  
**próg Termo ALU/PCV PU56**

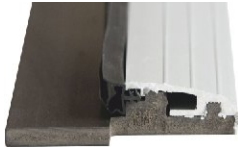

ZA DOPEŁATĄ 60,00:  
**ościeżnica PD56/150**

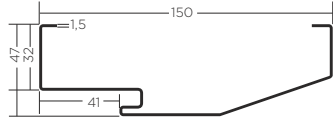

STANDARD w cenie ościeżnicy:  
**próg Termo ALU/PCV PD56/150**

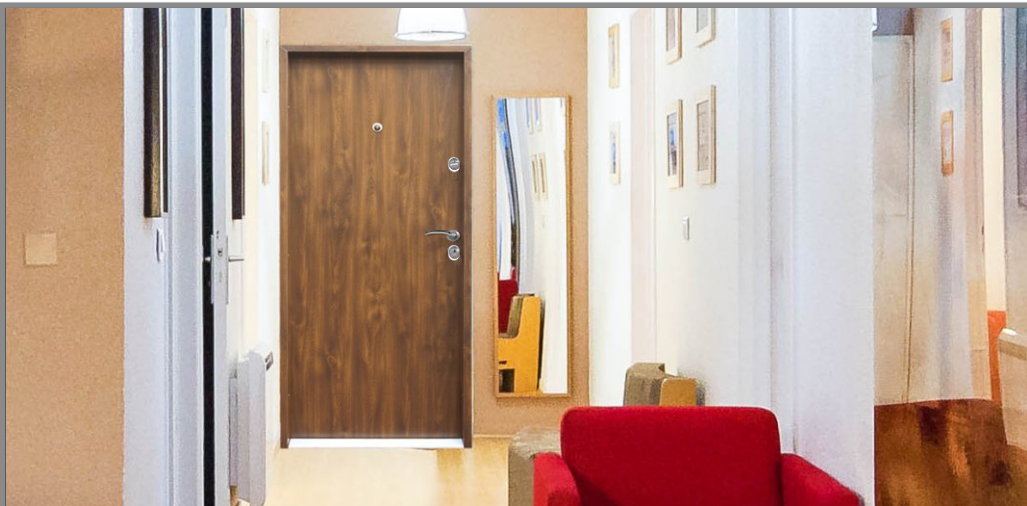

Każde drzwi zamontowane na zewnątrz budynku wymagają stosownego zadaszenia chroniącego przed słońcem i deszczem. Powinny także posiadać zamontowany odbojnik-stoper aby uniknąć wyłamywania na zawiasach, przy otwarciu powyżej kąta 90°.

## DE LUXE 56S

## CENNIK WYPOSAŻENIA DRZWI DELTA

## WYPOSAŻENIE STANDARDOWE W CENIE KOMPLETU DRZWI

Stalowa PU 56	Ościeżnica standardowa
TERMO 56 ALU/PCV	Próg standardowy
Klamka Carmen SN	Okucia standardowe
Delta T4	Szyld ochronny zamka dolnego
Delta T4	Szyld ochronny zamka górnego
DELTA GD6 w układzie 1 kl.	Wkładka dolna
DELTA GD6 z gałką w układzie 1 kl.	Wkładka górna
TAK	Wizjer
<b>CENY NETTO</b>	<b>AKCESORIA ZA DOPEŁATĄ</b>
Niedostępne	Przeszklenia do drzwi zewnętrznych
Niedostępne	Ościeżnica Termo ODS56 z progiem Termo PU56
Dopłata 60,00	Ościeżnica stalowa o profilu PD150 z progiem TERMO PD150
Niedostępne	Ościeżnica Termo ODS68 z progiem Termo ODS68
Niedostępne	Próg dębowy
Niedostępne	Komplet okuć CARMEN SN
Niedostępne	Komplet okuć ze stali nierdzewnej VENUS INOX
Niedostępne	Komplet okuć ze stali nierdzewnej VERA INOX
Dopłata 50,00	Komplet okuć ze stali nierdzewnej CARMEN INOX
Dopłata 80,00	Komplet okuć ze stali nierdzewnej TAMARA'2 INOX
Niedostępne	Komplet okuć z aluminium ALEX
Dopłata 30,00	Klamkogałka ze stali nierdzewnej ANETA INOX
Dopłata 320,00	Pochwyty OKRĄGŁY lub PROSTOKĄTNY A2 INOX 90cm
Dopłata 420,00	Pochwyty OKRĄGŁY A2 INOX 140cm
Niedostępne	Pochwyty OKRĄGŁY A4 INOX 140cm
Dopłata 420,00	Pochwyty PROSTOKĄTNY A2 INOX 140cm
Dopłata 180,00	Elektrozaczep 12V AC/DC z montażem w ościeżnicy
Standard	Wkładki DELTA w układzie 1 klucza
50,00	Zapornica (szytwny łańcuch)
120,00 Delta Oude/219,00 (Geze 2000)	Samozamykacz nawierzchniowy srebrny
Dopłata 120,00	Zawias samozamykający Delta PREMIUM 25S
Niedostępne	Wizjer Delta FDV P.POŻ.
65,00	Wizjer CYKLOP PANORAMA 200 P.POŻ.
290,00	Wizjer elektroniczny DDS-2
Niedostępne	Próg opadowy
499,00	Klamka elektromechaniczna GZF (tylko do drzwi wewnętrznych)
190,00 / 290,00 (patrz str. 46)	Aplikacje INOX (jednostronnie / dwustronnie)
Tak (patrz strona 48 - 49)	Naświetla drewniano-stalowe ODS
20,00	Okapnik do drzwi zewnętrznych otwieranych do wewnątrz
70,00 (gładkie - do 5 cm)	Skrócenie skrzydła (max. gładkie / max. tłoczone)
12,00	Profil zamykający spód skrzydła
85,00	Czujka stykowa (kontaktron)
Niedostępne	Zestaw montażowy - 6 dybli z zaślepkami
20,00	Zestaw montażowy - 12 dybli z zaślepkami
	<b>DOSTĘPNOŚĆ KOLORYSTYCZNA WE WZORACH TŁOCZEN</b>
Gładkie	Antracyt
Gładkie	Biały matowy
Niedostępny	Dąb sonoma
Niedostępny	Jasny orzech
Niedostępny	Mahoń
Gładkie	Orzech ciemny
Niedostępny	Winchester
Niedostępny	Venge
Gładkie	Złoty dąb

Wszystkie ceny podane w katalogu są netto.





MAXIM 68S  
PEŁNE  
GŁADKIE  
90E

netto  
**1520,00**

MAXIM 68S  
PEŁNE  
TŁOCZONE  
90E

netto  
**1580,00**

**UWAGA!**  
Cena za kompletne  
drzwi pełne, z ościeżnicą,  
progim i okuciami.



Dostępne wzory  
przeszkleń str. 26-37

Przykład drzwi MAXIM 68SG, ANTRACYT, z przeszkleniem PASEK LACOBEL DECORMAT L5

## BUDOWA SKRZYDŁA DRZWIOWEGO

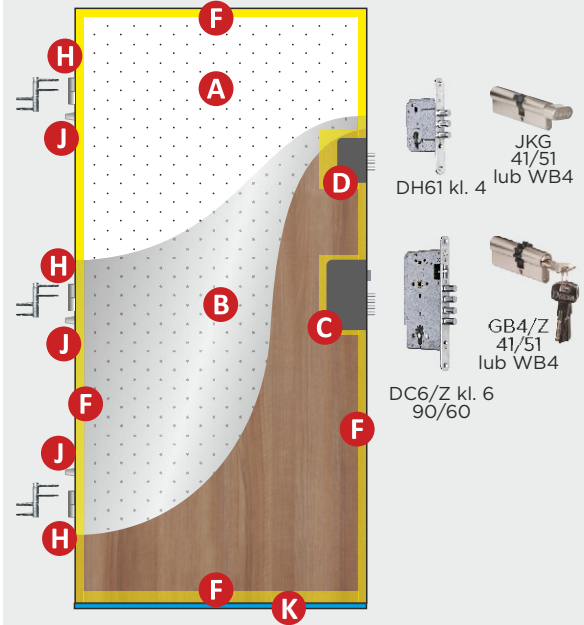

- A - Wypełnienie: Styropian EPS
- B - Stalowa blacha ocynkowana gr. 0,5 mm, z laminatem PCV
- C - Zamek podklamkowy Delta DC6/Z
- D - Zamek dodatkowy Delta DH61
- F - Ramiak usztywniający z drewna klejonego
- H - Zawias 3D
- J - Bolec antywyważeniowy
- K - Dodatkowa uszczelka wargowa w spodzie skrzydła

JKG 41/51  
lub WB4  
DH61 kl. 4

GB4/Z 41/51  
lub WB4  
DC6/Z kl. 6  
90/60

### KOLORY



ANTRACYT



BIAŁY  
MATOWY



CIEMNY  
ORZECH



ZŁOTY DĄB

### WYMIARY OTWORU MONTAŻ.

PD68: 90E - 1000 x 2080mm  
ODS68: 90E - 1030 x 2100mm

**UWAGA!** Przy drzwiach otwieranych na zewnątrz konieczne jest pozostawienie min 35mm przestrzeni między skrzydłem drzwiowym, a elewacją nadproża.

### WZORY TŁOCZEŃ

**GŁADKIE**  
Z APLIKACJAMI INOX  
**90E**

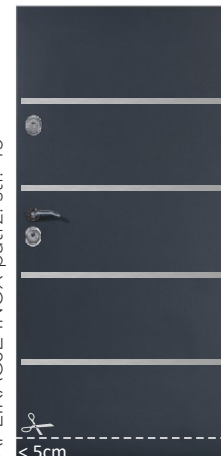

APLIKACJE INOX patrz. str. 49  
< 5cm

ANTRACYT, BIAŁY MATOWY,  
ORZECH CIEMNY, ZŁOTY DĄB

**GŁADKIE**  
**90E**



ANTRACYT, BIAŁY MATOWY,  
ORZECH CIEMNY, ZŁOTY DĄB

**UWAGA!** Skrócenie drzwi możliwe tylko z ościeżnicą stalową PD68 i progim dębowym PD68/150.

STANDARD:  
klamka ALEX ALU

aluminium anodowane

ZA DOPLATĄ 50,00:  
klamka CARMEN INOX

stal nierdzewna

ZA DOPLATĄ 50,00:  
klamka TAMARA'2 INOX

stal nierdzewna

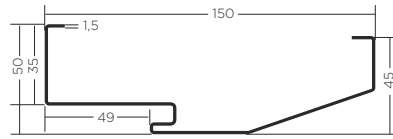
STANDARD:  
OŚCIEŻNICA PD68/150STANDARD w cenie ościeżnicy:  
PRÓG Termo ODS68/150ZA DOPLATĄ 280,00:  
OŚCIEŻNICA Termo ODS68  
symetryczna i asymetryczna

zalecane do drzwi zewnętrznych

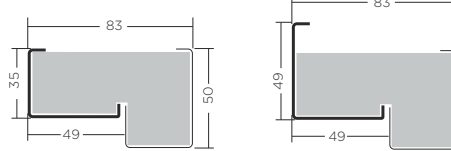
STANDARD w cenie ościeżnicy:  
PRÓG Termo ODS83

HIT!

ZA DOPLATĄ 30,00:  
PRÓG dębowy Magnum 35 PD68/150

Zastosować z ościeżnicą PD68/150 wyłącznie w przypadku drzwi skracanych.

RAMA  
GŁĘBOKO TŁOCZONE  
90EANTRACYT, BIAŁY MATOWY,  
ORZECH CIEMNY, ŻŁOTY DĄB

Każde drzwi zamontowane na zewnątrz budynku wymagają stosownego zadaszenia chroniącego przed słońcem i deszczem. Powinny także posiadać zamontowany odbojnik-stoper aby uniknąć wyłamania na zawiasach, przy otwarciu powyżej kąta 90°. Zaleca się również zastosowanie ościeżnicy ODS68.

## MAXIM 68S

## CENNIK WYPOSAŻENIA DRZWI DELTA

## WYPOSAŻENIE STANDARDOWE W CENIE KOMPLETU DRZWI

Stalowa PD68/150	Ościeżnica standardowa
TERMO ODS68/150	Próg standardowy
Klamka Alex Alu	Okucia standardowe
Delta Alex Alu	Szyld ochronny zamka dolnego
Delta Alex Alu	Szyld ochronny zamka górnego
DELTA GB4 lub WB4 w ukt. 1 klucza	Wkładka dolna
DELTA GB4 lub WB4 z gałką w ukt. 1 kl.	Wkładka górna
TAK	Wizjer
<b>CENY NETTO</b>	<b>AKCESORIA ZA DOPLATĄ</b>
Patrz strona 26 - 37	Przeszklenia do drzwi zewnętrznych
Niedostępne	Ościeżnica Termo ODS56 z progiem Termo PU56
Standard	Ościeżnica stalowa o profilu PD150 z progiem TERMO PD150
Dopłata 280,00	Ościeżnica Termo ODS68 z progiem Termo ODS68
Dopłata 30,00 (tylko PD68/150)	Próg dębowy
Niedostępne	Komplet okuć CARMEN SN
Niedostępne	Komplet okuć ze stali nierdzewnej VENUS INOX
Niedostępne	Komplet okuć ze stali nierdzewnej VERA INOX
Dopłata 50,00	Komplet okuć ze stali nierdzewnej CARMEN INOX
Dopłata 50,00	Komplet okuć ze stali nierdzewnej TAMARA'2 INOX
Standard	Komplet okuć z aluminium ALEX
Dopłata 30,00	Klamkogałka ze stali nierdzewnej ANETA INOX
Dopłata 320,00	Pochwyty OKRĄGŁY lub PROSTOKĄTNY A2 INOX 90cm
Dopłata 420,00	Pochwyty OKRĄGŁY A2 INOX 140cm
Niedostępne	Pochwyty OKRĄGŁY A4 INOX 140cm
Dopłata 420,00	Pochwyty PROSTOKĄTNY A2 INOX 140cm
Dopłata 180,00	Elektrozaczep 12V AC/DC z montażem w ościeżnicy
Standard	Wkładki DELTA w układzie 1 klucza
Niedostępne	Zapornica (szytwny łańcuch)
Niedostępne	Samozamykacz nawierzchniowy srebrny
Niedostępne	Zawias samozamykający Delta PREMIUM 25S
Niedostępne	Wizjer Delta FDV P.POŻ.
65,00	Wizjer CYKLOP PANORAMA 200 P.POŻ.
290,00	Wizjer elektroniczny DDS-2
Niedostępne	Próg opadowy
Niedostępne	Klamka elektromechaniczna GZF (tylko do drzwi wewnętrznych)
190,00 / 290,00 (patrz str. 49)	Aplikacje INOX (jednostronnie / dwustronnie)
Tak (patrz strona 50-51)	Naświetla drewniano-stalowe ODS
20,00	Okapnik do drzwi zewnętrznych otwieranych do wewnątrz
70,00 (do 5 cm) tylko z ościeżnicą PD68/150	Skrócenie skrzydła (max. gładkie / max. tłoczone)
12,00	Profil zamykający spód skrzydła
85,00	Czujka stykowa (kontaktron)
Niedostępne	Zestaw montażowy - 6 dybli z zaślepkami
20,00	Zestaw montażowy - 12 dybli z zaślepkami
	<b>DOSTĘPNOŚĆ KOLORYSTYCZNA WE WZORACH TŁOCZEN</b>
Gładkie/Rama	Antracyt
Gładkie/Rama	Biały matowy
Niedostępny	Dąb sonoma
Niedostępny	Jasny orzech
Niedostępny	Mahoń
Gładkie/Rama	Orzech ciemny
Niedostępny	Winchester
Niedostępny	Venge
Gładkie/Rama	Żółty dąb

Pochwyty INOX patrz str. 55

Wszystkie ceny podane w katalogu są netto.



PERFECT 68X  
PEŁNE  
GŁADKIE  
80N/90E

netto  
**1990,00**

PERFECT 68X  
PEŁNE  
GŁADKIE  
100E

netto  
**2150,00**

PERFECT 68X  
PEŁNE  
TŁOCZONE  
TYLKO 90E

netto  
**2050,00**

**UWAGA!**  
Cena za kompletne  
drzwi pełne, z ościeżnicą,  
progim i okuciami.



Dostępne wzory przeszkleń str. 26-37

Przykład drzwi PERFECT 68XG, w kolorze WINCHESTER, z przeszkleniem LINEA'4 LACOBEL DECORMAT L2

## BUDOWA SKRZYDŁA DRZWIOWEGO

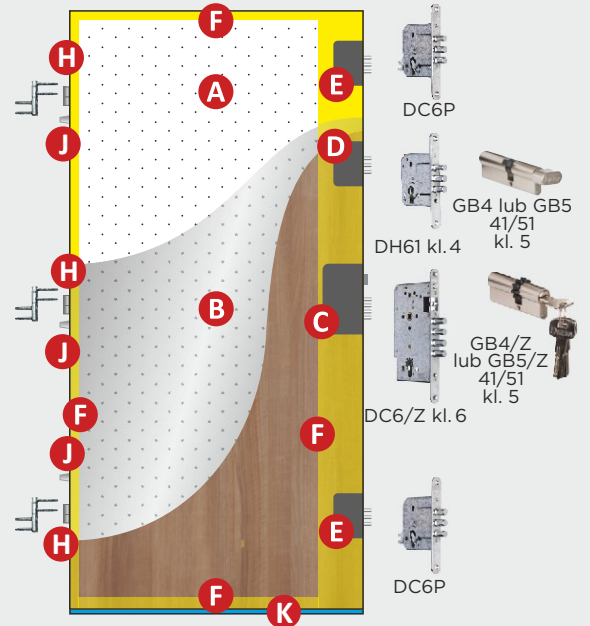

- A** - Wypełnienie: Pianka XPS
- B** - Stalowa blacha ocynkowana gr. 0,7 mm, z laminatem PCV
- C** - System zamka centralnego Delta DC6/Z
- D** - Zamek dodatkowy Delta DH61
- E** - Zamki pomocnicze systemu centralnego Delta DC6P
- F** - Ramiak usztywniający z drewna klejonego
- H** - Zawias 3D
- J** - Bolec antywyważeniowy
- K** - Dodatkowa uszczelka wargowa w spodzie skrzydła

### KOLORY



ANTRACYT



BIAŁY MATOWY



CIEMNY ORZECH



WINCHESTER



ŻŁOTY DĄB

**ODS68: 80N** - 910 x 2080mm, **90E** - 1030 x 2100mm, **100E** - 1130 x 2100mm

**UWAGA!** Przy drzwiach otwieranych na zewnątrz konieczne jest pozostawienie min 35mm przestrzeni między skrzydłem drzwiowym, a elewacją nadproża. Drzwi PERFECT 86X nie mogą być skracane!

### WYMIARY OTWORU MONTAŻ.

### WZORY TŁOCZEŃ

APLIKACJE INOX patrz. str. 49

**GŁADKIE**  
Z APLIKACJAMI INOX  
**80N/90E/100E\***



ANTRACYT\*, BIAŁY MATOWY\*, ORZECH CIEMNY\*, ŻŁOTY DĄB\*, WINCHESTER

**GŁADKIE**  
**80N/90E/100E\***



ANTRACYT\*, BIAŁY MATOWY\*, ORZECH CIEMNY\*, ŻŁOTY DĄB\*, WINCHESTER

\* Występują w wymiarze 100E.

STANDARD:  
do drzwi zewnętrznych:  
**klamka TAMARA'2 INOX**  
stal nierdzewna



STANDARD:  
do drzwi zewnętrznych  
opcja do wyboru  
**klamka CARMEN INOX**  
stal nierdzewna



STANDARD:  
**OŚCIEŻNICA Termo ODS68**  
symetryczna i asymetryczna

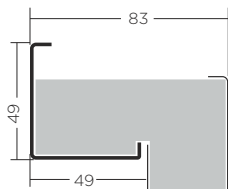
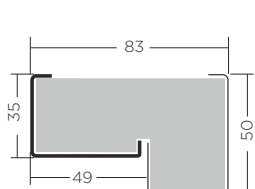

STANDARD w cenie ościeżnicy:  
**PRÓG Termo ODS83**



**QUATRO**  
PŁYTKO TŁOCZONE  
**TYLKO 90E**



ANTRACYT, BIAŁY MATOWY,  
ORZECH CIEMNY, ŻŁOTY DĄB,  
WINCHESTER



Każde drzwi zamontowane na zewnątrz budynku wymagają stosownego zadaszenia chroniącego przed słońcem i deszczem. Powinny także posiadać zamontowany odbojnik-stoper aby uniknąć wylamywania na zawiasach, przy otwarciu powyżej kąta 90°.

## PERFECT 68X

### CENNIK WYPOSAŻENIA DRZWI DELTA

#### WYPOSAŻENIE STANDARDOWE W CENIE KOMPLETU DRZWI

TERMO ODS68	Ościeżnica standardowa
TERMO ODS68	Próg standardowy
Klamka TAMARA INOX lub CARMEN INOX	Okucia standardowe
Delta TG19L INOX	Szyld ochronny zamka dolnego
Delta TG19L INOX	Szyld ochronny zamka górnego
DELTA GB4 lub GB5 w ukt. 1 klucza	Wkładka dolna
DELTA GB4 lub GB5 z gałką w ukt. 1 kl.	Wkładka górna
TAK	Wizjer
<b>CENY NETTO</b>	<b>AKCESORIA ZA DOPLATĄ</b>
Patrz strona 26-37	Przeszklenia do drzwi zewnętrznych
Niedostępne	Ościeżnica Termo ODS56 z progiem Termo PU56
Niedostępne	Ościeżnica stalowa o profilu PD150 z progiem TERMO PD150
Standard	Ościeżnica Termo ODS68 z progiem Termo ODS68
Niedostępne	Próg dębowy
Niedostępne	Komplet okuć CARMEN SN
Niedostępne	Komplet okuć ze stali nierdzewnej VENUS INOX
Niedostępne	Komplet okuć ze stali nierdzewnej VERA INOX
Standard	Komplet okuć ze stali nierdzewnej CARMEN INOX
Standard	Komplet okuć ze stali nierdzewnej TAMARA'2 INOX
Niedostępne	Komplet okuć z aluminium ALEX
Dopłata 30,00	Klamkogałka ze stali nierdzewnej ANETA INOX
Dopłata 320,00	Pochwyty OKRĄGŁY lub PROSTOKĄTNY A2 INOX 90cm
Dopłata 420,00	Pochwyty OKRĄGŁY A2 INOX 140cm
Dopłata 420,00	Pochwyty OKRĄGŁY A4 INOX 140cm
Dopłata 420,00	Pochwyty PROSTOKĄTNY A2 INOX 140cm
Dopłata 180,00	Elektrozaczep 12V AC/DC z montażem w ościeżnicy
Standard	Wkładki DELTA w układzie 1 klucza
Niedostępne	Zapornica (szytwny łańcuch)
120,00 (Delta OUDE)	Samozamykacz nawierzchniowy srebrny
Niedostępne	Zawias samozamykający Delta PREMIUM 25S
Niedostępne	Wizjer Delta FDV P.POŻ.
65,00	Wizjer CYKLOP PANORAMA 200 P.POŻ.
290,00	Wizjer elektroniczny DDS-2
Niedostępne	Próg opadowy
Niedostępne	Klamka elektromechaniczna GZF (tylko do drzwi wewnętrznych)
190,00 / 290,00 (patrz str. 49)	Aplikacje INOX (jednostronnie / dwustronnie)
Tak (patrz strona 50-51)	Naświetla drewniano-stalowe ODS
20,00	Okapnik do drzwi zewnętrznych otwieranych do wewnątrz
Niedostępne	Skrócenie skrzydła (max. gładkie / max. tłoczone)
Niedostępne	Profil zamykający spód skrzydła
85,00	Czujka stykowa (kontaktron)
Niedostępne	Zestaw montażowy - 6 dybli z zaślepkami
20,00	Zestaw montażowy - 12 dybli z zaślepkami
	<b>DOSTĘPNOŚĆ KOLORYSTYCZNA WE WZORACH TŁOCZEN</b>
Gładkie/Quatro	Antracyt
Gładkie/Quatro	Biały matowy
Niedostępny	Dąb sonoma
Niedostępny	Jasny orzech
Niedostępny	Mahoń
Gładkie / Quatro	Orzech ciemny
Gładkie/Quatro	Winchester
Niedostępny	Venge
Gładkie/Quatro	Żłoty dąb

Pochwyty INOX patrz str. 55

Wszystkie ceny podane w katalogu są netto.



ROYAL 84P  
PEŁNE  
90N

2690,00<sup>netto</sup>

**UWAGA!**  
Cena za kompletne  
drzwi pełne, z ościeżnicą,  
progim i okuciami.



Dostępne wzory  
przeszkleń str. 26-37

Przykład drzwi ROYAL 84P w kolorze ANTRACYT, z przeszkleciem PASEK PLUS INOX REFLEX

## BUDOWA SKRZYDŁA DRZWIOWEGO

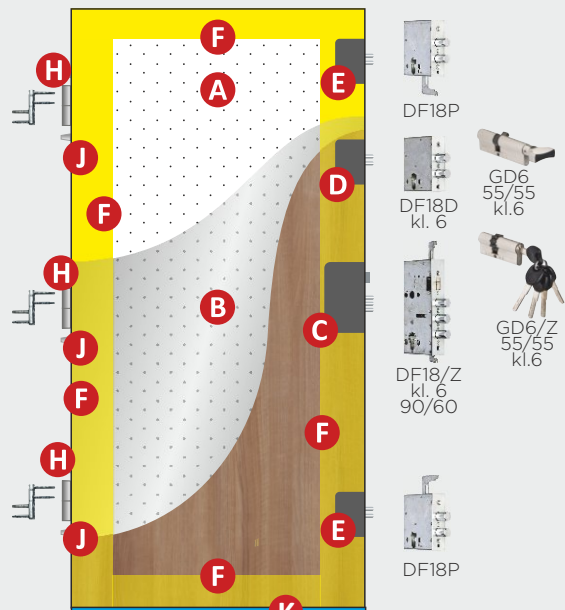

- A** - Wypełnienie: Pianka PUR
- B** - Stalowa blacha ocynkowana gr. 0,7 mm, z laminatem PCV
- C** - System zamka centralnego Delta z ryglami  $\varnothing 18$  mm DF18/Z
- D** - Zamek dodatkowy Delta DF18D
- E** - Zamki pomocnicze systemu centralnego Delta DF18P
- F** - Ramiak usztywniający z drewna klejonego
- H** - Zawias 3D
- J** - Bolec antywyważeniowy
- K** - Dodatkowa uszczelka wargowa w spodzie skrzydła

### KOLORY



ANTRACYT



CIEMNY  
ORZECH



VENGE



ŻŁOTY DĄB

**ODS84: 90N** - 1030 x 2100mm

**UWAGA!** Przy drzwiach otwieranych na zewnątrz konieczne jest pozostawienie min 35mm przestrzeni między skrzydłem drzwiowym, a elewacją nadproża. Drzwi ROYAL 84P nie mogą być skracane!

WYMIARY  
OTWORU  
MONTAŻ.

### WZORY TŁOCZEŃ

**GŁADKIE**  
Z APLIKACJAMI INOX  
**90N**

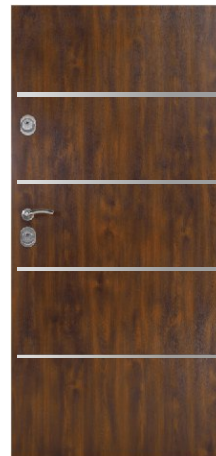

ANTRACYT, CIEMNY ORZECH,  
VENGE, ŻŁOTY DĄB

**GŁADKIE**  
**90N**



ANTRACYT, CIEMNY ORZECH,  
VENGE, ŻŁOTY DĄB

APLIKACJE INOX patrz. str. 49

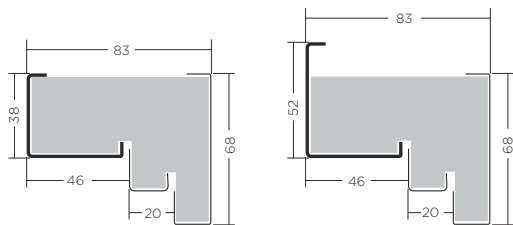
**STANDARD:**  
**klamka TAMARA'2 INOX**  
stal nierdzewna**STANDARD:**  
do drzwi wewnętrznych  
opcja do wyboru  
**klamka VENUS INOX**  
stal nierdzewna**STANDARD:**  
**OŚCIEŻNICA TERMO ODS 84**  
symetryczne i asymetryczne  
podwójna przylga, potrójne uszczelnienie**HIT!****STANDARD w cenie ościeżnicy:**  
**PROG Termo ODS 84****PATENT**Na drzwi z wymienną  
listwą izolacyjną**ROYAL 84P****CENNIK WYPOSAŻENIA DRZWI DELTA****WYPOSAŻENIE STANDARDOWE W CENIE KOMPLETU DRZWI**

TERMO ODS 84	Ościeżnica standardowa
TERMO ODS 84	Próg standardowy
Klamka TAMARA INOX lub VENUS INOX	Okucia standardowe
Delta TG19/L INOX	Szyld ochronny zamka dolnego
Delta TG19/L INOX	Szyld ochronny zamka górnego
DELTA GD6 w ukł. 1 klucza	Wkładka dolna
DELTA GD6 z gałką w ukł. 1 klucza	Wkładka górna
TAK	Wizjer
<b>CENY NETTO</b>	<b>AKCESORIA ZA DOPLATĄ</b>
Patrz strona 26-37	Przeszklenia do drzwi zewnętrznych
Niedostępne	Ościeżnica Termo ODS56 z progiem Termo PU56
Niedostępne	Ościeżnica stalowa o profilu PD150 z progiem TERMO PD150
Niedostępne	Ościeżnica Termo ODS68 z progiem Termo ODS68
Niedostępne	Próg dębowy
Niedostępne	Komplet okuć CARMEN SN
Standard	Komplet okuć ze stali nierdzewnej VENUS INOX
Niedostępne	Komplet okuć ze stali nierdzewnej VERA INOX
Niedostępne	Komplet okuć ze stali nierdzewnej CARMEN INOX
Standard	Komplet okuć ze stali nierdzewnej TAMARA'2 INOX
Niedostępne	Komplet okuć z aluminium ALEX
Dopłata 30,00	Klamkogałka ze stali nierdzewnej ANETA INOX
Dopłata 320,00	Pochwyty OKRĄGŁY lub PROSTOKĄTNY A2 INOX 90cm
Dopłata 420,00	Pochwyty OKRĄGŁY A2 INOX 140cm
Dopłata 420,00	Pochwyty OKRĄGŁY A4 INOX 140cm
Dopłata 420,00	Pochwyty PROSTOKĄTNY A2 INOX 140cm
Niedostępne	Elektrozaczep 12V AC/DC z montażem w ościeżnicy
Standard	Wkładki DELTA w układzie 1 klucza
Nie dostępne	Zapornica (szytwny łańcuch)
220,00 (GEZE 2000)	Samozamykacz nawierzchniowy srebrny
Niedostępne	Zawias samozamykający Delta PREMIUM 25S
Niedostępne	Wizjer Delta FDV P.POŻ.
65,00	Wizjer CYKLOP PANORAMA 200 P.POŻ.
290,00	Wizjer elektroniczny DDS-2
Niedostępne	Próg opadowy
Niedostępne	Klamka elektromechaniczna GZF (tylko do drzwi wewnętrznych)
190,00 / 290,00 (patrz str. 49)	Aplikacje INOX (jednostronnie / dwustronnie)
Tak (patrz strona 50-51)	Naświetla drewniano-stalowe ODS
20,00	Okapnik do drzwi zewnętrznych otwieranych do wewnątrz
Niedostępne	Skrócenie skrzydła (max. gładkie / max. tłoczone)
Niedostępne	Profil zamykający spód skrzydła
85,00	Czujka stykowa (kontaktron)
Niedostępne	Zestaw montażowy - 6 dybli z zaślepkami
20,00	Zestaw montażowy - 12 dybli z zaślepkami
	<b>DOSTĘPNOŚĆ KOLORYSTYCZNA WE WZORACH TŁOCZEN</b>
Gładkie	Antracyt
Niedostępny	Biały matowy
Niedostępny	Dąb sonoma
Niedostępny	Jasny orzech
Niedostępny	Mahoń
Gładkie	Orzech ciemny
Niedostępny	Winchester
Gładkie	Venge
Gładkie	Złoty dąb



## NOWOŚĆ

## DRZWI ZEWNĘTRZNE ENEGROOSZCZĘDNE, PASYWNE

**GŁADKIE**  
90N/100N



**GŁADKIE**  
z przeszkleniem PASEK PLUS INOX  
90N/100N



**GŁADKIE**  
z przeszkleniem LINEA'4 PLUS INOX  
90N/100N



### KOLORY



DS92: 90N - 1020 x 2120mm  
100N - 1120 x 2120mm

UWAGA! Drzwi EXCLUSIVE 92P nie mogą być skracane!

### BUDOWA SKRZYDŁA DRZWIOWEGO

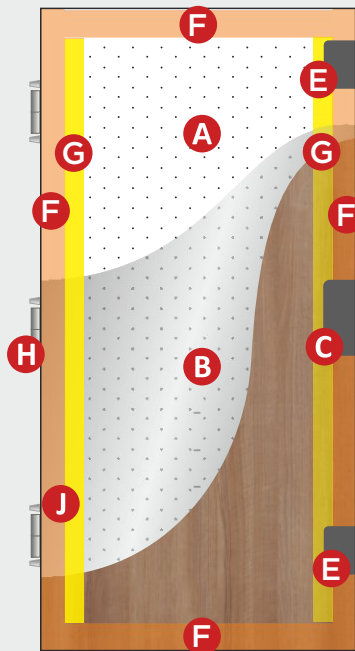

- A - Wypełnienie: Pianka PUR
- B - Stalowa blacha ocynkowana gr. 0,7 mm, z laminatem PCV
- C - System zamka listwowego
- E - Zamki pomocnicze zamka listwowego
- F - Ramiak usztywniający z profilu PCV
- G - wzmacnienie z drewna klejonego
- H - Zawias
- J - Bolec antywyważeniowy



### WYMIARY OTWORU MONTAŻ.

# WKRÓTCE W SPRZEDAŻY

## GŁADKIE

przykład drzwi z NAŚWIETLEM BOCZNYM  
I PRZESZKLENIEM PASEK PLUS INOX

**90N/100N**



lustro weneckie

decormat L5

## GŁADKIE

przykład drzwi z PODWÓJNYM NAŚWIETLEM BOCZNYM  
I PRZESZKLENIEM PASEK PLUS INOX

**90N/100N**



lustro weneckie

decormat L5

STANDARD:  
klamka  
TAMARA'2 INOX  
stal nierdzewna

ZA DOPLATĄ :  
pochwyty okrągły  
A4 140 cm  
stal nierdzewna



OKUCIA

OŚCIEŻNICE I PROGI

STANDARD:  
OŚCIEŻNICA  
Aluminiowa DS92

Profil  
skrzydła i prog

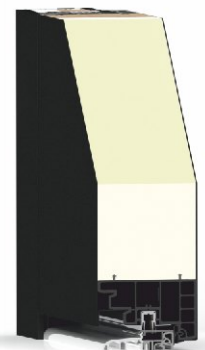
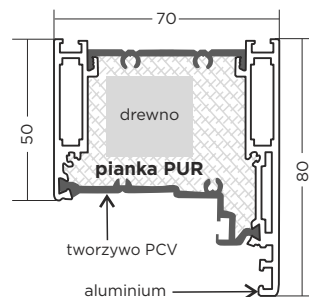



GRAND 56S  
GŁADKIE PEŁNE  
120E/140E

2150,00<sup>netto</sup>

**UWAGA!**  
Cena za kompletne  
drzwi pełne,  
z ościeżnicą,  
progim i okuciami.



Dostępne wzory przeszkleń str. 36-37

Przykład drzwi GRAND 56S w kolorze BIAŁYM, WZÓR gładkie z przeszkleciem 2 X DRABINKA INOX DECORMAT

## BUDOWA SKRZYDŁA DRZWIOWEGO

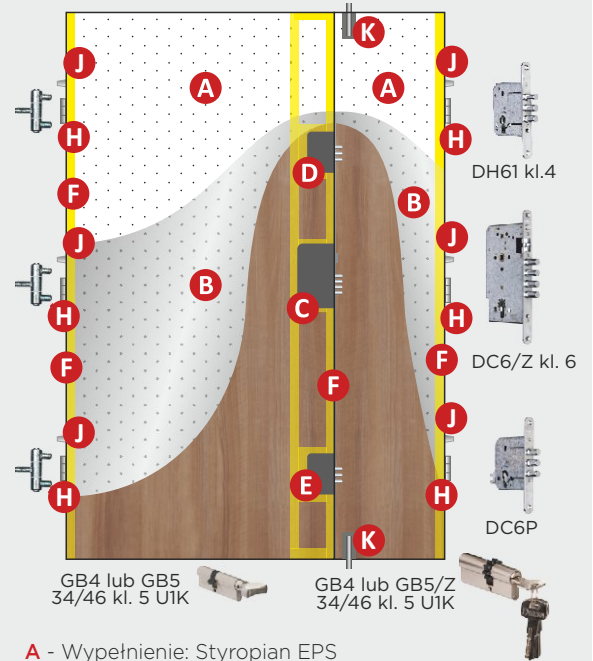

- A** - Wypełnienie: Styropian EPS
- B** - Stalowa blacha ocynkowana gr. 0,5 mm, z laminatem PCV
- C** - System zamka centralnego Delta DC6/Z
- D** - Zamek dodatkowy Delta DH61
- E** - Zamki pomocnicze systemu centralnego Delta DC6P
- F** - Ramiak usztywniający z płyty wiórowej wilgocioodpornej, wypełniony styropianem EPS
- H** - Zawias
- J** - Bolec antyważeniowy
- K** - Blokada skrzydła biernego

### KOLORY



### WYMIARY OTWORU MONTAŻ.

**PU56:** 120E - 1280 x 2065mm, 140E - 1480 x 2065mm  
**ODS56:** 120E - 1320 x 2100mm, 140E - 1520 x 2100mm

**UWAGA!** Drzwi GRAND 56S nie mogą być skracane!

### WZORY TŁOCZEŃ

### GŁADKIE 120E/140E (90E + 30 LUB 50)

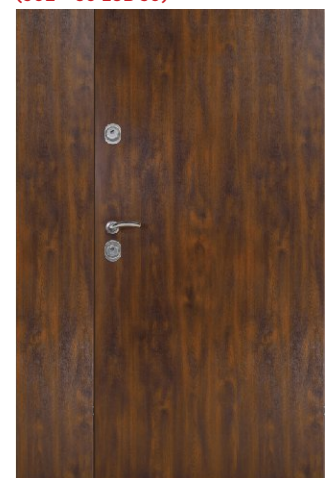

ANTRACYT, BIAŁY MATOWY, MAHOŃ, ORZECH CIEMNY, WINCHESTER, VENGE, ŻŁOTY DĄB

**STANDARD**  
do drzwi wewnętrznych:  
**klamka CARMEN**aluminium  
DO WYCZERPANIA  
ZAPASÓW MAGAZYNOWYCH**ZA DOPLATĄ 50,00:**  
**klamka CARMEN INOX**stal nierdzewna  
zalecane do drzwi zewnętrznych**STANDARD**  
do drzwi zewnętrznych:  
**klamka VERA INOX**

stal nierdzewna

**ZA DOPLATĄ 80,00:**  
**klamka TAMARA'2 INOX**stal nierdzewna  
zalecane do drzwi zewnętrznych**ZA DOPLATĄ 50,00:**  
**klamka ALEX ALU**aluminium anodowane  
zalecane do drzwi wewnętrznych

Pochwyty INOX patrz str. 55

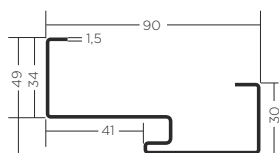
**STANDARD:**  
**ościeżnica PU56****STANDARD w cenie ościeżnicy:**  
**próg Termo ALU/PCV PU56****ZA DOPLATĄ 380,00:**  
**ościeżnica Termo ODS56**  
symetryczna i asymetryczna

(zalecana do drzwi zewnętrznych)

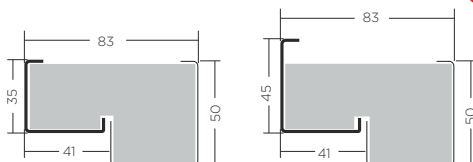
**STANDARD w cenie ościeżnicy:**  
**próg Termo ALU/PCV PU56****HIT!**

Wszystkie ceny podane w katalogu są netto.

**GRAND 56S****CENNIK WYPOSAŻENIA DRZWI DELTA****WYPOSAŻENIE STANDARDOWE W CENIE KOMPLETU DRZWI**

Stalowa PU 56	Ościeżnica standardowa
TERMO 56 ALU/PCV	Próg standardowy
Klamka CARMEN / Klamka VERA INOX	Okucia standardowe
Delta TG19 INOX	Szyld ochronny zamka dolnego
Delta TG19 INOX	Szyld ochronny zamka górnego
DELTA GB4 lub GB5 w ukł. 1 klucza	Wkładka dolna
DELTA GB4 lub GB5 z gałką w ukł. 1 kl.	Wkładka górna
TAK	Wizjer
<b>CENY NETTO</b>	<b>AKCESORIA ZA DOPLATĄ</b>
Patrz strona 26-37	Przeszklenia do drzwi zewnętrznych
Dopłata 380,00	Ościeżnica Termo ODS56 z progiem Termo PU56
Niedostępne	Ościeżnica stalowa o profilu PD150 z progiem TERMO PD150
Niedostępne	Ościeżnica Termo ODS68 z progiem Termo ODS68
Niedostępne	Próg dębowy
Standard - do drzwi wewnętrznych	Komplet okuć CARMEN SN
Niedostępne	Komplet okuć ze stali nierdzewnej VENUS INOX
Standard - do drzwi zewnętrznych	Komplet okuć ze stali nierdzewnej VERA INOX
Dopłata 50,00	Komplet okuć ze stali nierdzewnej CARMEN INOX
Dopłata 80,00	Komplet okuć ze stali nierdzewnej TAMARA'2 INOX
Dopłata 50,00	Komplet okuć z aluminium ALEX
Dopłata 30,00	Klamkogałka ze stali nierdzewnej ANETA INOX
Dopłata 320,00	Pochwyty OKRĄGŁY lub PROSTOKĄTNY A2 INOX 90cm
Dopłata 420,00	Pochwyty OKRĄGŁY A2 INOX 140cm
Niedostępne	Pochwyty OKRĄGŁY A4 INOX 140cm
Dopłata 420,00	Pochwyty PROSTOKĄTNY A2 INOX 140cm
Nie dostępne	Elektrozaczep 12V AC/DC z montażem w ościeżnicy
Standard	Wkładki DELTA w układzie 1 klucza
Niedostępne	Zapornica (szytwny łańcuch)
Niedostępne	Samozamykacz nawierzchniowy srebrny
Dopłata 120,00	Zawias samozamykający Delta PREMIUM 25S
Niedostępne	Wizjer Delta FDV P.POŻ.
65,00	Wizjer CYKLOP PANORAMA 200 P.POŻ.
290,00	Wizjer elektroniczny DDS-2
Niedostępne	Próg opadowy
Niedostępne	Klamka elektromechaniczna GZF (tylko do drzwi wewnętrznych)
190,00 / 290,00 (patrz str. 49)	Aplikacje INOX (jednostronnie / dwustronnie)
Tak (patrz strona 50-51)	Naświetla drewniano-stalowe ODS
20,00	Okapnik do drzwi zewnętrznych otwieranych do wewnątrz
Niedostępne	Skrócenie skrzydła (max. gładkie / max. tłoczone)
Niedostępne	Profil zamykający spód skrzydła
85,00	Czujka stykowa (kontaktron)
Niedostępne	Zestaw montażowy - 6 dybli z zaślepkami
20,00	Zestaw montażowy - 12 dybli z zaślepkami
	<b>DOSTĘPNOŚĆ KOLORYSTYCZNA WE WZORACH TŁOCZEN</b>
Gładkie	Antracyt
Gładkie	Biały matowy
Niedostępny	Dąb sonoma
Niedostępny	Jasny orzech
Gładkie	Mahoń
Gładkie	Orzech ciemny
Gładkie	Winchester
Gładkie	Venge
Gładkie	Złoty dąb



Każde drzwi zamontowane na zewnątrz budynku wymagają stosownego zadaszenia chroniącego przed słońcem i deszczem. Powinny także posiadać zamontowany odbojnik-stoper aby uniknąć wylamywania na zawiasach, przy otwarciu powyżej kąta 90°. Zaleca się również zastosowanie ościeżnicy ODS56.

## GŁADKIE PASEK PLUS LUSTRO WENECKIE



Nie można skrócić!

Od wewnątrz  
RAMKA PASEK PLUS INOX

**NOWOŚĆ**

### RODZAJE SZYB



UNIVERSAL	90E	<b>1969,00</b>
SPECIAL	90E	<b>2230,00</b>
PREMIUM	90E	<b>2380,00</b>
PREMIUM	100E	<b>2540,00</b>
MAXIM 68SG	90E	<b>2520,00</b>
PERFECT 68XG	90E	<b>2990,00</b>
PERFECT 68XG	100E	<b>3150,00</b>
ROYAL 84PG	90N	<b>3690,00</b>

## GŁADKIE PASEK INOX



Nie można skrócić!

### RODZAJE SZYB

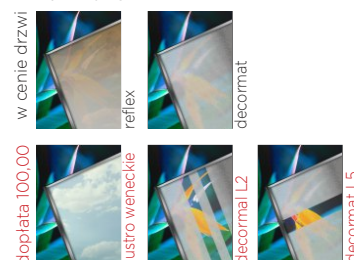

UNIVERSAL	80N, 90E	<b>1669,00</b>
SPECIAL	80N, 90E	<b>1930,00</b>
PREMIUM	90E	<b>2080,00</b>
PREMIUM	100E	<b>2240,00</b>
MAXIM 68SG	90E	<b>2220,00</b>
PERFECT 68XG	80N, 90E	<b>2690,00</b>
PERFECT 68XG	100E	<b>2850,00</b>
ROYAL 84PG	90N	<b>3390,00</b>

## GŁADKIE PROSTOKĄT PLUS INOX



### RODZAJE SZYB

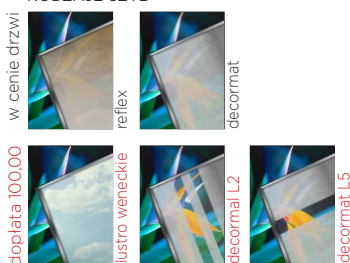

UNIVERSAL	80N, 90E	<b>1669,00</b>
SPECIAL	80N, 90E	<b>1930,00</b>
PREMIUM	90E	<b>2080,00</b>
PREMIUM	100E	<b>2240,00</b>
MAXIM 68SG	90E	<b>2220,00</b>
PERFECT 68XG	80N, 90E	<b>2690,00</b>
PERFECT 68XG	100E	<b>2850,00</b>
ROYAL 84PG	90N	<b>3390,00</b>

## GŁADKIE PASEK SLIM INOX



Nie można skrócić!

### RODZAJE SZYB

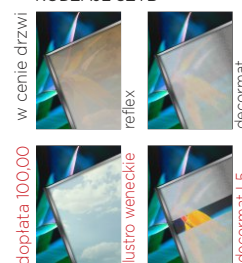

UNIVERSAL	80N, 90E	<b>1769,00</b>
SPECIAL	80N, 90E	<b>2030,00</b>
PREMIUM	90E	<b>2180,00</b>
PREMIUM	100E	<b>2340,00</b>
MAXIM 68SG	90E	<b>2320,00</b>
PERFECT 68XG	80N, 90E	<b>2790,00</b>
PERFECT 68XG	100E	<b>2950,00</b>
ROYAL 84PG	90N	<b>3490,00</b>

## GŁADKIE PASEK PLUS INOX

Nie można skrócić!



### RODZAJE SZYB

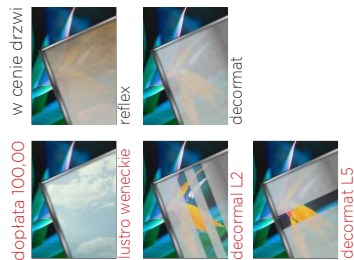

UNIVERSAL	80N, 90E	<b>1769,00</b>
SPECIAL	80N, 90E	<b>2030,00</b>
PREMIUM	90E	<b>2180,00</b>
PREMIUM	100E	<b>2340,00</b>
MAXIM 68SG	90E	<b>2320,00</b>
PERFECT 68XG	80N, 90E	<b>2790,00</b>
PERFECT 68XG	100E	<b>2950,00</b>
ROYAL 84PG	90N	<b>3490,00</b>

## GŁADKIE PROSTOKĄT INOX



### RODZAJE SZYB

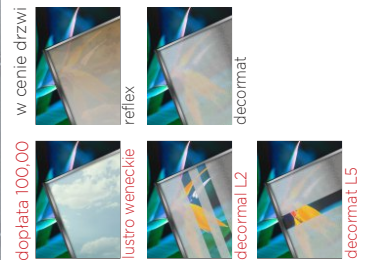

UNIVERSAL	80N, 90E	<b>1549,00</b>
SPECIAL	80N, 90E	<b>1810,00</b>
PREMIUM	90E	<b>1960,00</b>
PREMIUM	100E	<b>2120,00</b>
MAXIM 68SG	90E	<b>2100,00</b>
PERFECT 68XG	80N, 90E	<b>2570,00</b>
PERFECT 68XG	100E	<b>2730,00</b>
ROYAL 84PG	90N	<b>3270,00</b>

## GŁADKIE PASEK LACOBEL

Nie można skrócić!



### RODZAJE SZYB



UNIVERSAL	90E	<b>1969,00</b>
SPECIAL	90E	<b>2230,00</b>
PREMIUM	90E	<b>2380,00</b>
PREMIUM	100E	<b>2540,00</b>
MAXIM 68SG	90E	<b>2520,00</b>
PERFECT 68XG	90E	<b>2990,00</b>
PERFECT 68XG	100E	<b>3150,00</b>
ROYAL 84PG	90N	<b>3690,00</b>

Od wewnątrz RAMKA PASEK PLUS INOX

## GŁADKIE LINEA'4 LACOBEL



### RODZAJE SZYB

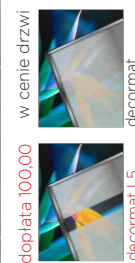

UNIVERSAL	90E	<b>2169,00</b>
SPECIAL	90E	<b>2430,00</b>
PREMIUM	90E	<b>2580,00</b>
MAXIM 68SG	90E	<b>2720,00</b>
PERFECT 68XG	90E	<b>3190,00</b>
ROYAL 84PG	90N	<b>3890,00</b>

Od wewnątrz RAMKA LINEA'4 INOX

Wszystkie ceny podane w katalogu są netto.

## GŁADKIE DRABINKA INOX



### RODZAJE SZYB

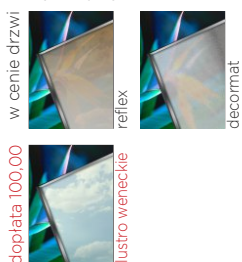

UNIVERSAL	80N, 90E	<b>1669,00</b>
SPECIAL	80N, 90E	<b>1930,00</b>
PREMIUM	90E	<b>2080,00</b>
PREMIUM	100E	<b>2240,00</b>
MAXIM 68SG	90E	<b>2220,00</b>
PERFECT 68XG	80N, 90E	<b>2690,00</b>
PERFECT 68XG	100E	<b>2850,00</b>
ROYAL 84PG	90N	<b>3390,00</b>

## GŁADKIE DRABINKA PLUS INOX



### RODZAJE SZYB

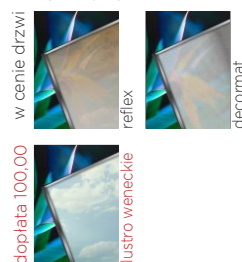

UNIVERSAL	80N, 90E	<b>1769,00</b>
SPECIAL	80N, 90E	<b>2030,00</b>
PREMIUM	90E	<b>2180,00</b>
PREMIUM	100E	<b>2340,00</b>
MAXIM 68SG	90E	<b>2320,00</b>
PERFECT 68XG	80N, 90E	<b>2790,00</b>
PERFECT 68XG	100E	<b>2950,00</b>
ROYAL 84PG	90N	<b>3490,00</b>

Nie można skrócić!

## GŁADKIE PASEK INOX M6



### RODZAJE SZYB

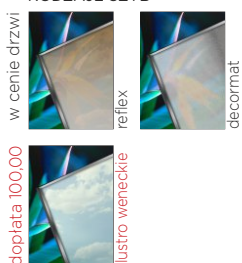

UNIVERSAL	80N, 90E	<b>1769,00</b>
SPECIAL	80N, 90E	<b>2030,00</b>
PREMIUM	90E	<b>2180,00</b>
PREMIUM	100E	<b>2340,00</b>
MAXIM 68SG	90E	<b>2320,00</b>
PERFECT 68XG	80N, 90E	<b>2790,00</b>
PERFECT 68XG	100E	<b>2950,00</b>
ROYAL 84PG	90N	<b>3490,00</b>

Nie można skrócić!

## GŁADKIE LINEA'4 INOX



### RODZAJE SZYB

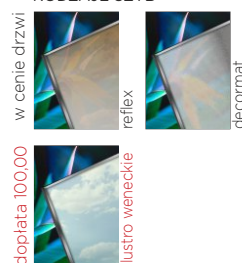

UNIVERSAL	90E	<b>1869,00</b>
SPECIAL	90E	<b>2130,00</b>
PREMIUM	90E	<b>2280,00</b>
PREMIUM	100E	<b>2440,00</b>
MAXIM 68SG	90E	<b>2420,00</b>
PERFECT 68XG	90E	<b>2890,00</b>
PERFECT 68XG	100E	<b>3050,00</b>
ROYAL 84PG	90N	<b>3590,00</b>

## GŁADKIE LINEA'4 PLUS INOX

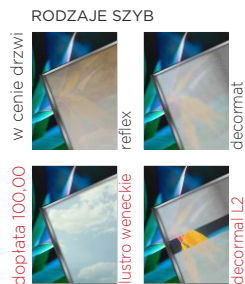

UNIVERSAL	90E	<b>1919,00</b>
SPECIAL	90E	<b>2180,00</b>
PREMIUM	90E	<b>2330,00</b>
PREMIUM	100E	<b>2490,00</b>
MAXIM 68SG	90E	<b>2470,00</b>
PERFECT 68XG	90E	<b>2940,00</b>
PERFECT 68XG	100E	<b>3100,00</b>
ROYAL 84PG	90N	<b>3640,00</b>

## GŁADKIE LINEA'2 INOX

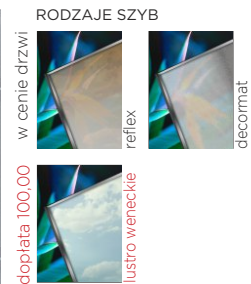

UNIVERSAL	80N, 90E	<b>1549,00</b>
SPECIAL	80N, 90E	<b>1810,00</b>
PREMIUM	90E	<b>1960,00</b>
MAXIM 68SG	90E	<b>2100,00</b>
PERFECT 68XG	90E	<b>2570,00</b>
ROYAL 84PG	90N	<b>3270,00</b>

## GŁADKIE KWADRAT'4 INOX

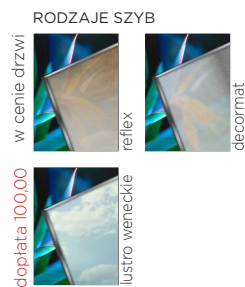

UNIVERSAL	80N, 90E	<b>1669,00</b>
SPECIAL	80N, 90E	<b>1930,00</b>
PREMIUM	90E	<b>2080,00</b>
PREMIUM	100E	<b>2240,00</b>
MAXIM 68SG	90E	<b>2220,00</b>
PERFECT 68XG	80N, 90E	<b>2690,00</b>
PERFECT 68XG	100E	<b>2850,00</b>
ROYAL 84PG	90N	<b>3390,00</b>

## GŁADKIE KARO'3 INOX

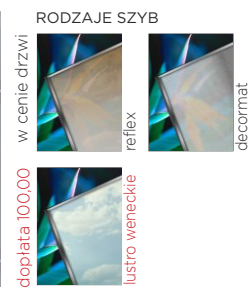

UNIVERSAL	80N, 90E	<b>1669,00</b>
SPECIAL	80N, 90E	<b>1930,00</b>
PREMIUM	90E	<b>2080,00</b>
PREMIUM	100E	<b>2240,00</b>
MAXIM 68SG	90E	<b>2220,00</b>
PERFECT 68XG	80N, 90E	<b>2690,00</b>
PERFECT 68XG	100E	<b>2850,00</b>
ROYAL 84PG	90N	<b>3390,00</b>

## GŁADKIE FAŁA INOX



### RODZAJE SZYB

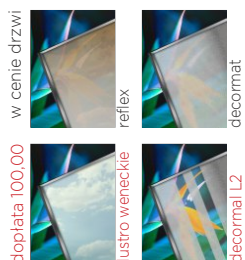

dopłata 100,00

UNIVERSAL	80N, 90E	<b>1669,00</b>
SPECIAL	80N, 90E	<b>1930,00</b>
PREMIUM	90E	<b>2080,00</b>
PREMIUM	100E	<b>2240,00</b>
MAXIM 68SG	90E	<b>2220,00</b>
PERFECT 68XG	80N, 90E	<b>2690,00</b>
PERFECT 68XG	100E	<b>2850,00</b>
ROYAL 84PG	90N	<b>3390,00</b>

## GŁADKIE LIMA'4 INOX



### RODZAJE SZYB

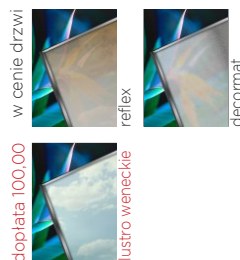

dopłata 100,00

UNIVERSAL	80N, 90E	<b>1819,00</b>
SPECIAL	80N, 90E	<b>2080,00</b>
PREMIUM	90E	<b>2230,00</b>
PREMIUM	100E	<b>2390,00</b>
MAXIM 68SG	90E	<b>2370,00</b>
PERFECT 68XG	80N, 90E	<b>2840,00</b>
PERFECT 68XG	100E	<b>3000,00</b>
ROYAL 84PG	90N	<b>3540,00</b>

## GŁADKIE ŁUK PIONOWY INOX



### RODZAJE SZYB

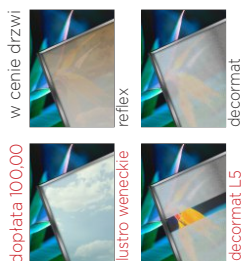

dopłata 100,00

UNIVERSAL	80N, 90E	<b>1669,00</b>
SPECIAL	80N, 90E	<b>1930,00</b>
PREMIUM	90E	<b>2080,00</b>
PREMIUM	100E	<b>2240,00</b>
MAXIM 68SG	90E	<b>2220,00</b>
PERFECT 68XG	80N, 90E	<b>2690,00</b>
PERFECT 68XG	100E	<b>2850,00</b>
ROYAL 84PG	90N	<b>3390,00</b>

## GŁADKIE OCZKO INOX



### RODZAJE SZYB

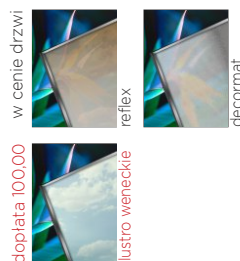

dopłata 100,00

UNIVERSAL	90E	<b>1769,00</b>
SPECIAL	90E	<b>2030,00</b>
PREMIUM	90E	<b>2180,00</b>
PREMIUM	100E	<b>2340,00</b>
MAXIM 68SG	90E	<b>2320,00</b>
PERFECT 68XG	90E	<b>2790,00</b>
PERFECT 68XG	100E	<b>2950,00</b>
ROYAL 84PG	90N	<b>3490,00</b>

Nie można skrócić!

# PRZESZKLENIA DO DRZWI

## TRENTO MODERN'4 PCV



### RODZAJE SZYB

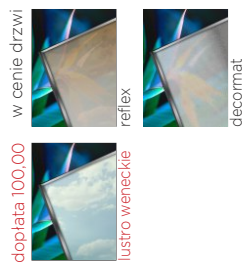

PREMIUM 90E **1990,00**

## TRENTO MODERN'4 INOX



### RODZAJE SZYB

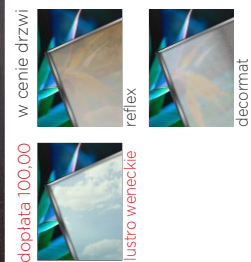

PREMIUM 90E **2140,00**

## QUATRO PASEK PLUS INOX



### RODZAJE SZYB

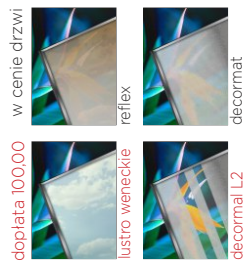

SPECIAL 80N, 90E **2090,00**

PERFECT 68XG 80N, 90E **2850,00**

Nie można skrócić!

## QUATRO PASEK SLIM INOX



### RODZAJE SZYB

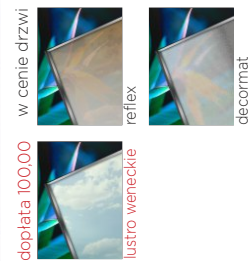

SPECIAL 80N, 90E **2090,00**

PERFECT 68XG 80N, 90E **2850,00**

Nie można skrócić!

Wszystkie ceny podane w katalogu są netto.



## GENUA DŁUGI PROSTOKĄT PCV

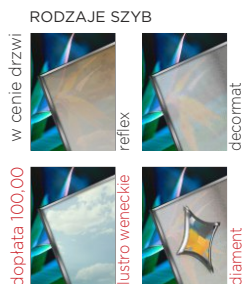

UNIVERSAL 80N, 90E **1369,00**

SPECIAL 80N, 90E **1630,00**

PREMIUM 90E **1780,00**

## GENUA GOTYK PCV

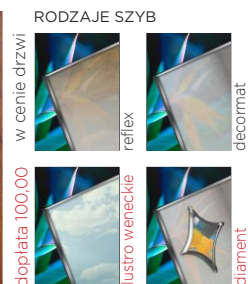

UNIVERSAL 80N, 90E **1369,00**

SPECIAL 80N, 90E **1630,00**

PREMIUM 90E **1780,00**

## GENUA LASKA PCV

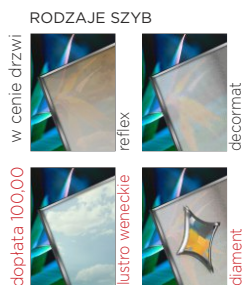

UNIVERSAL 80N, 90E **1679,00**

SPECIAL 80N, 90E **1940,00**

PREMIUM 90E **2090,00**

## GENUA UMBRELLA'2 PCV

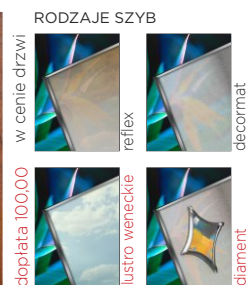

UNIVERSAL 80N, 90E **1469,00**

SPECIAL 80N, 90E **1730,00**

PREMIUM 90E **1880,00**

# PRZESZKLENIA DO DRZWI

## GENUA SŁONKO PCV

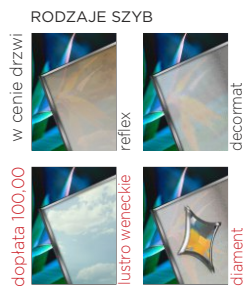

UNIVERSAL	80N, 90E	<b>1269,00</b>
SPECIAL	80N, 90E	<b>1530,00</b>
PREMIUM	90E	<b>1680,00</b>

## GENUA LONDYN PCV

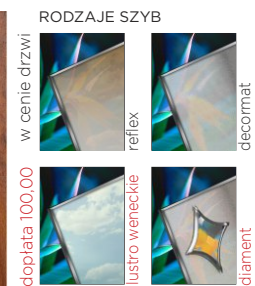

UNIVERSAL	80N, 90E	<b>1269,00</b>
SPECIAL	80N, 90E	<b>1530,00</b>
PREMIUM	80N, 90E	<b>1680,00</b>

## RAMA DŁUGI PROSTOKĄT PCV

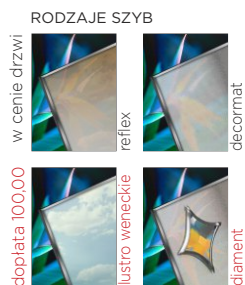

UNIVERSAL	90E	<b>1369,00</b>
SPECIAL	90E	<b>1630,00</b>

## RAMA PROSTOKĄT INOX



UNIVERSAL	90E	<b>1579,00</b>
SPECIAL	90E	<b>1840,00</b>
MAXIM 68SG	90E	<b>2130,00</b>

Wszystkie ceny podane w katalogu są netto.

## RAMA LIMA'4 INOX

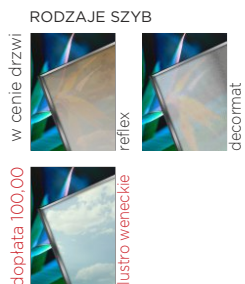

UNIVERSAL	90E	<b>1879,00</b>
SPECIAL	90E	<b>2140,00</b>
MAXIM 68SG	90E	<b>2430,00</b>

## RAMA LIMA'4 PCV

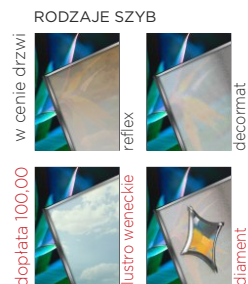

dopłata 100,00

UNIVERSAL	80N, 90E	<b>1729,00</b>
SPECIAL	80N, 90E	<b>1990,00</b>

## RAMA KWADRAT'4 INOX

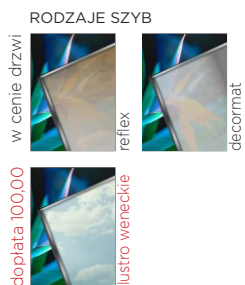

dopłata 100,00

UNIVERSAL	90E	<b>1729,00</b>
SPECIAL	90E	<b>1990,00</b>
MAXIM 68SG	90E	<b>2280,00</b>

## RAMA KARO'3 INOX

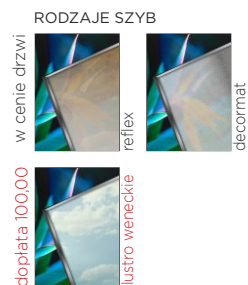

dopłata 100,00

UNIVERSAL	90E	<b>1729,00</b>
SPECIAL	90E	<b>1990,00</b>
MAXIM 68SG	90E	<b>2280,00</b>

## RAMA ŁUK PIONOWY INOX

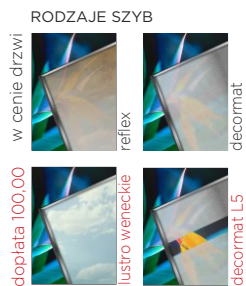

UNIVERSAL	90E	<b>1729,00</b>
SPECIAL	90E	<b>1990,00</b>
MAXIM 68SG	90E	<b>2280,00</b>

## RAMA ŁUK PIONOWY PCV

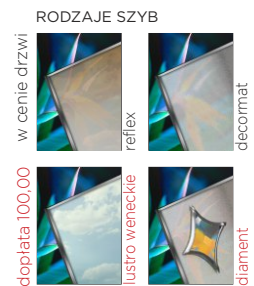

UNIVERSAL	90E	<b>1469,00</b>
SPECIAL	90E	<b>1730,00</b>

## RAMA FAŁA INOX

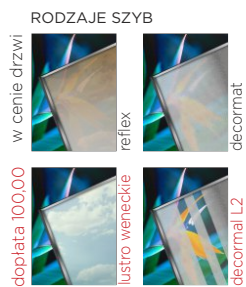

UNIVERSAL	90E	<b>1729,00</b>
SPECIAL	90E	<b>1990,00</b>
MAXIM 68SG	90E	<b>2280,00</b>

## RAMA LIMA'3 INOX

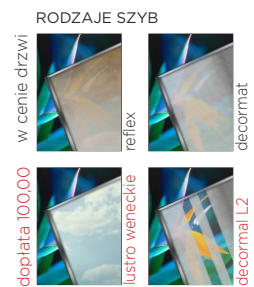

UNIVERSAL	90E	<b>1729,00</b>
SPECIAL	90E	<b>1990,00</b>
MAXIM 68SG	90E	<b>2280,00</b>

## GŁADKIE / GŁADKIE PASEK PLUS INOX x 2



Nie można skrócić!

GRAND 56S 140E **3750,00**

### RODZAJE SZYB

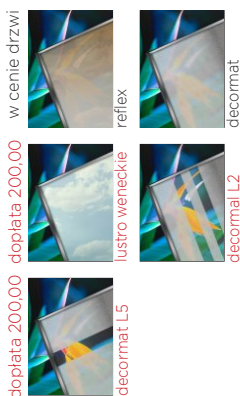

## GŁADKIE / GŁADKIE PASEK INOX x 2



Nie można skrócić!

GRAND 56S 120E, 140E **3550,00**

### RODZAJE SZYB



## GŁADKIE / GŁADKIE PASEK SLIM INOX x 2



Nie można skrócić!

GRAND 56S 140E **3750,00**

### RODZAJE SZYB

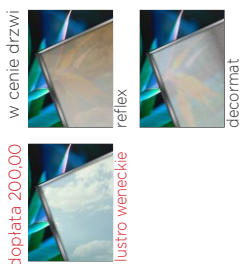

## GŁADKIE / GŁADKIE DRABINKA PLUS INOX x 2



Nie można skrócić!

GRAND 56S 140E **3750,00**

### RODZAJE SZYB

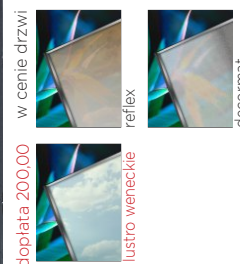

Przed zamówieniem drzwi przeszklonych należy sprawdzić dostępność kolorystyczną dla każdego modelu. Każde drzwi zamontowane na zewnątrz budynku wymagają stosownego zadaszenia chroniącego przed słońcem i deszczem. Powinny także posiadać zamontowany odbojnik-stoper aby uniknąć wyłamwania na zawiasach.

## GŁADKIE / GŁADKIE DRABINKA INOX x 2



Nie można skracać!

GRAND 56S 140E **3550,00**

### RODZAJE SZYB

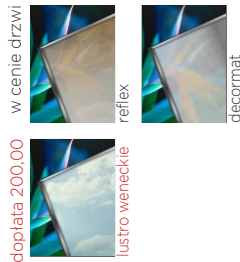

dopłata 200,00  
lustro weneckie

## GŁADKIE / GŁADKIE PROSTOKĄT PLUS INOX x 2



Nie można skracać!

GRAND 56S 140E **3550,00**

### RODZAJE SZYB

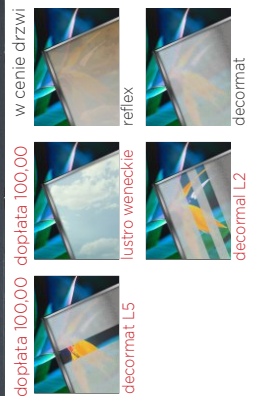

dopłata 100,00  
dopłata 100,00  
dopłata 100,00  
deccormat L5

## GŁADKIE / GŁADKIE PASEK PLUS INOX



Nie można skracać!

GRAND 56S 120E, 140E **2950,00**

### RODZAJE SZYB

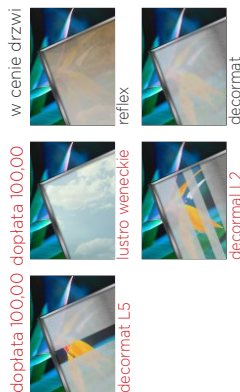

dopłata 100,00  
dopłata 100,00  
dopłata 100,00  
deccormat L5

## GŁADKIE / GŁADKIE LINEA'4 PLUS INOX



Nie można skracać!

GRAND 56S 120E, 140E **3100,00**

### RODZAJE SZYB

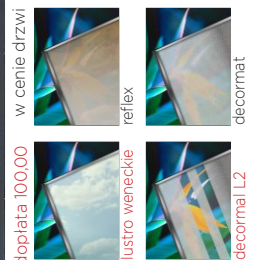

dopłata 100,00  
dopłata 100,00  
dopłata 100,00  
deccormat L5

W drzwiach zewnętrznych DELTA zaleca się również zastosowanie ciepłej ościeżnicy Termo ODS za dopłatą oraz okucia ze stali nierdzewnej INOX.

Przeszklenia nietypowe, których nie uwzględnia powyższe zestawienie (np. przeszklenia PCV w drzwiach SPECIAL GŁADKIE), możliwe są do wykonania WYŁĄCZNIE po konsultacji z biurem handlowym, za dopłatą - 150,00zł.

Wszystkie ceny podane w katalogu są netto.

W STANDARDZIE



MASTER 56KR  
GŁADKIE  
80N/90E

1440,00<sup>netto</sup>

**UWAGA!**  
Cena za kompletne  
drzwi pełne, z ościeżnicą,  
progim i okuciami.



Przykład drzwi MASTER 56KR w kolorze ANTRACYT, wzór GŁADKIE

## BUDOWA SKRZYDŁA DRZWIOWEGO

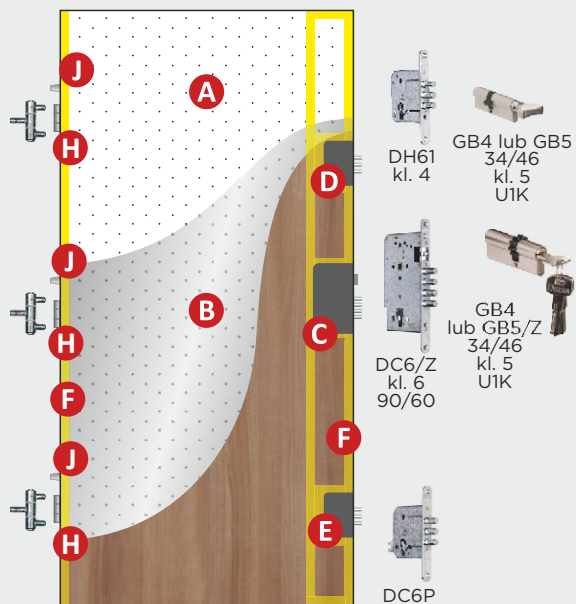

- A** - Wypełnienie: Panel akustyczny Delta WKW
- B** - Stalowa blacha ocynkowana gr. 0,5 mm, z laminatem PCV
- C** - Zamek centralny Delta DC6/Z
- D** - Zamek dodatkowy Delta DH61
- E** - Zamek pomocniczy systemu centralnego Delta DC6P
- F** - Ramiak usztywniający z płyty wiórowej wilgocioodpornej P3, wypełniony styropianem EPS
- H** - Zawias
- J** - Bolec antywyważeniowy

### KOLORY



### WYMIARY OTWORU MONTAŻ.

**PU56:** 80N - 860 x 2040mm, 90E - 980 x 2065mm  
**PD150:** 80N - 880 x 2060mm, 90E - 1000 x 2080mm  
**ODS56:** 80N - 900 x 2080mm, 90E - 1020 x 2100mm

### WZORY TŁOCZEŃ

**GŁADKIE**  
Z APLIKACJAMI INOX  
**80N/90E**



ANTRACYT, JASNY ORZECH,  
ORZECH CIEMNY,  
VENGE, ŻŁOTY DĄB

**GŁADKIE**  
**80N/90E**



ANTRACYT, JASNY ORZECH,  
ORZECH CIEMNY,  
VENGE, ŻŁOTY DĄB

**STANDARD:**  
do drzwi wewnętrznych:  
**klamka CARMEN**  
aluminium

**DO WYCZERPANIA  
ZAPASÓW MAGAZYNOWYCH**

**ZA DOPEŁATĄ 50,00:**  
**klamka CARMEN INOX**  
stal nierdzewna  
zalecane do drzwi zewnętrznych



**STANDARD:**  
do drzwi zewnętrznych:  
**klamka VERA INOX**  
stal nierdzewna



**ZA DOPEŁATĄ 80,00:**  
**klamka TAMARA'2 INOX**

stal nierdzewna  
zalecane do drzwi zewnętrznych  
(bez możliwości zastosowania  
zapornicy)



**ZA DOPEŁATĄ 50,00:**  
**klamka ALEX ALU**

aluminium anodowane  
zalecane do drzwi zewnętrznych.  
(bez możliwości zastosowania  
zapornicy)



**UWAGA!**  
Drzwi DELTA MASTER 56KR  
z klamką ALEX ALU nie posiadają  
odporności na włamanie klasy RC2.

Pochwyty INOX patrz str. 55

**STANDARD:**  
**ościeżnica PU56**

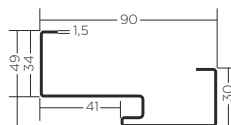

**ZA DOPEŁATĄ 60,00:**  
**ościeżnica PD56/150**

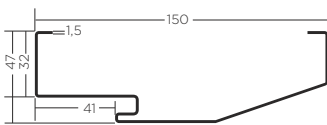

**ZA DOPEŁATĄ 280,00:**  
**ościeżnica Termo ODS56**  
symetryczna i asymetryczna  
(zalecana do drzwi zewnętrznych)

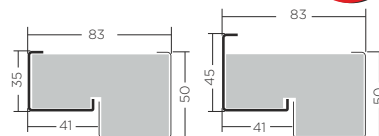

**HIT!**

**STANDARD w cenie ościeżnicy:**  
próg Termo ALU/PCV PU56



**STANDARD w cenie ościeżnicy:**  
próg Termo ALU/PCV PD56/150



**STANDARD w cenie ościeżnicy:**  
próg Termo ALU/PCV PU56

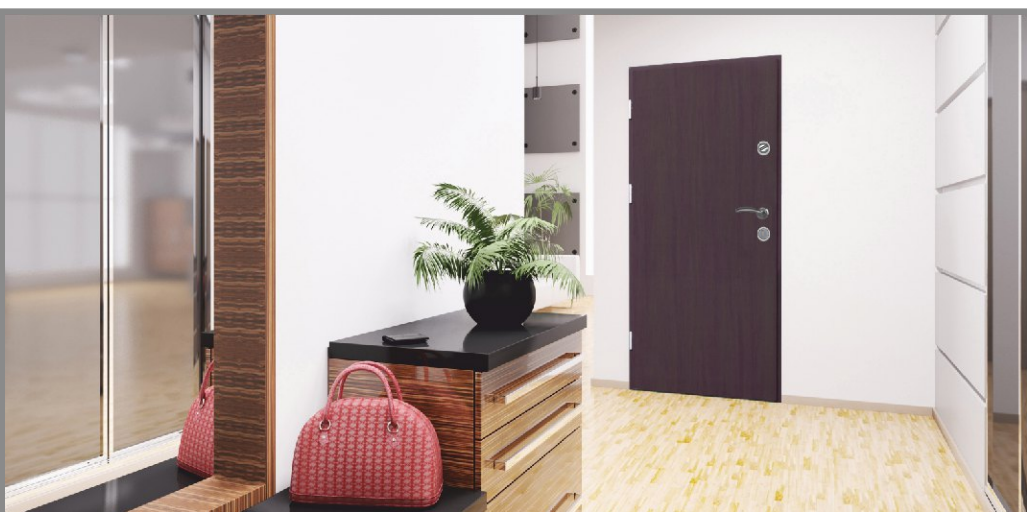

Wszystkie ceny podane w katalogu są netto.

## MASTER 56KR

### CENNIK WYPOSAŻENIA DRZWI DELTA

#### WYPOSAŻENIE STANDARDOWE W CENIE KOMPLETU DRZWI

Stalowa PU 56	Ościeżnica standardowa
TERMO 56 lub ALU	Próg standardowy
Klamka Carmen SN	Okucia standardowe
Delta TG19 Inox	Szyld ochronny zamka dolnego
Delta R10 Inox	Szyld ochronny zamka górnego
DELTA GB4 lub GB5 w ukł.1 kl.	Wkładka dolna
DELTA GB4 lub GB5 z gałką w ukł. 1 kl.	Wkładka górna
TAK	Wizjer
<b>CENY NETTO</b>	<b>AKCESORIA ZA DOPEŁATĄ</b>
Niedostępne	Przeszklenia do drzwi zewnętrznych
Dopłata 280,00	Ościeżnica Termo ODS56 z progiem Termo PU56
Dopłata 60,00	Ościeżnica stalowa o profilu PD150 z progiem TERMO PD150
Niedostępne	Ościeżnica Termo ODS68 z progiem Termo ODS68
Niedostępne	Próg dębowy
Standard - do drzwi wewnętrznych	Komplet okuć CARMEN SN
Niedostępne	Komplet okuć ze stali nierdzewnej VENUS INOX
Standard - do drzwi zewnętrznych	Komplet okuć ze stali nierdzewnej VERA INOX
Dopłata 50,00	Komplet okuć ze stali nierdzewnej CARMEN INOX
Dopłata 80,00	Komplet okuć ze stali nierdzewnej TAMARA'2 INOX
Dopłata 50,00	Komplet okuć z aluminium ALEX
Dopłata 30,00	Klamkogałka ze stali nierdzewnej ANETA INOX
Dopłata 320,00	Pochwyty OKRĄGŁY lub PROSTOKĄTNY A2 INOX 90cm
Dopłata 420,00	Pochwyty OKRĄGŁY A2 INOX 140cm
Niedostępne	Pochwyty OKRĄGŁY A4 INOX 140cm
Dopłata 420,00	Pochwyty PROSTOKĄTNY A2 INOX 140cm
Dopłata 180,00	Elektrozaczep 12V AC/DC z montażem w ościeżnicy
Standard	Wkładki DELTA w układzie 1 klucza
50,00	Zapornica (szytwny łańcuch)
120,00 (Delta OUDE)	Samozamykacz nawierzchniowy srebrny
Dopłata 120,00	Zawias samozamykający Delta PREMIUM 25S
Niedostępne	Wizjer Delta FDV P.POŻ.
65,00	Wizjer CYKLOP PANORAMA 200 P.POŻ.
290,00	Wizjer elektroniczny DDS-2
Niedostępne	Próg opadowy
499,00	Klamka elektromechaniczna GZF (tylko do drzwi wewnętrznych)
190,00 / 290,00 (patrz str. 49)	Aplikacje INOX (jednostronnie / dwustronnie)
Niedostępne	Naświetla drewniano-stalowe ODS
20,00	Okapnik do drzwi zewnętrznych otwieranych do wewnątrz
70,00 (do 8 cm / - )	Skrócenie skrzydła (max. gładkie / max. tłoczone)
12,00	Profil zamykający spód skrzydła
85,00	Czujka stykowa (kontaktron)
Niedostępne	Zestaw montażowy - 6 dybli z zaślepkami
20,00	Zestaw montażowy - 12 dybli z zaślepkami
	<b>DOSTĘPNOŚĆ KOLORYSTYCZNA WE WZORACH TŁOCZEN</b>
Gładkie	Antracyt
Niedostępny	Biały matowy
Niedostępny	Dąb sonoma
Gładkie	Jasny orzech
Niedostępny	Mahoń
Gładkie	Orzech ciemny
Niedostępny	Winchester
Gładkie	Venge
Gładkie	Złoty dąb



W STANDARDZIE



MAGNUM 56K  
GŁADKIE  
80N/90E

netto  
**1750,00**

MAGNUM 56K  
GŁADKIE  
P.POŻ.  
80N/90E

netto  
**1970,00**

zawiera wyposażenie obowiązkowe w drzwiach P.POŻ.: próg ALU/DREWNO zawias samozamykający lub samozamykacz OUDE

**UWAGA!**  
Cena za kompletne drzwi pełne, z ościeżnicą, progim i okuciami.



Przykład drzwi MAGNUM 56K w kolorze JASNY ORZECH, wzór GŁADKIE

## BUDOWA SKRZYDŁA DRZWIOWEGO

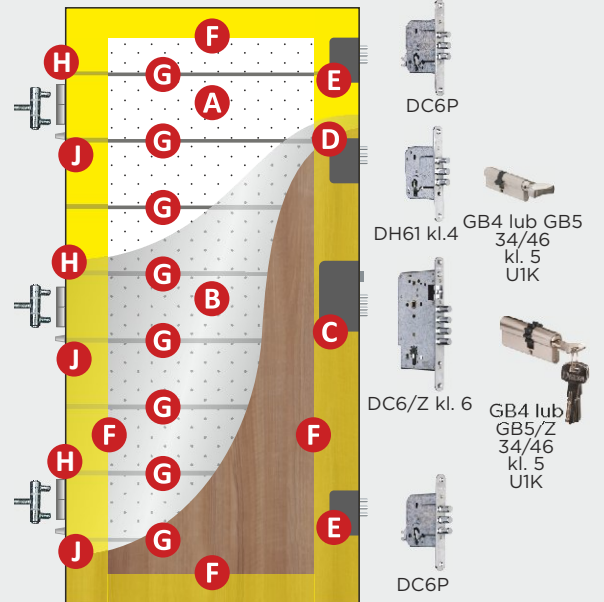

- A** - Wypełnienie: **Panel akustyczny Delta WKW**
- B** - Stalowa blacha ocynkowana gr. 0,7 mm, z laminatem PCV
- C** - System zamka centralnego Delta DC6/Z
- D** - Zamek dodatkowy Delta DH61
- E** - Zamki pomocnicze systemu centralnego Delta DC6P
- F** - Ramiak usztywniający z drewna klejonego
- G** - Pręty stalowe
- H** - Zawias
- J** - Bolec antywyważeniowy

### KOLORY



**PU56:** 80N - 860 x 2040mm, 90E - 980 x 2065mm  
**PD150:** 80N - 880 x 2060mm, 90E - 1000 x 2080mm  
**ODS56:** 80N - 900 x 2080mm, 90E - 1020 x 2100mm

### WYMIARY OTWORU MONTAŻ.

40

drzwi pilnują domu

### WZORY TŁOCZEŃ

GŁADKIE  
Z APLIKACJAMI INOX  
80N/90E



APLIKACJE INOX patrz. str. 49  
< 5cm

ANTRACYT, BIAŁY MATOWY, DĄB SONOMA, JASNY ORZECH, MAHOŃ, ORZECH CIEMNY, VENGE, ZŁOTY DĄB

GŁADKIE  
80N/90E



ANTRACYT, BIAŁY MATOWY, DĄB SONOMA, JASNY ORZECH, MAHOŃ, ORZECH CIEMNY, VENGE, ZŁOTY DĄB  
< 5cm

**STANDARD:**  
klamka CARMEN INOX  
stal nierdzewna



**ZA DOPŁATĄ 50,00:**  
klamka TAMARA'2 INOX  
stal nierdzewna  
(bez możliwości zastosowania zapornicy)



Pochwyty INOX patrz str. 55

**STANDARD:**  
ościeżnica PU56

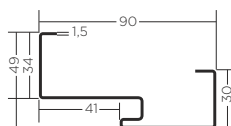

**STANDARD w cenie ościeżnicy:**  
próg Termo ALU/PCV PU56



**STANDARD w drzwiach P.POŻ.:**  
próg ALU/DREWNO PU56



**ZA DOPŁATĄ 60,00:**  
ościeżnica PD56/150

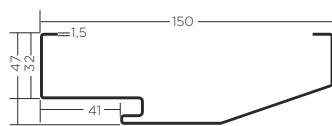

**STANDARD w cenie ościeżnicy:**  
próg Termo ALU/PCV PD56/150



**STANDARD w drzwiach P.POŻ.:**  
próg ALU/DREWNO PD56/150



**UWAGA!** Do modelu MAGNUM 56K w obu wersjach można zastosować ościeżnicę Termo ODS56.



**Samozamykacz Delta OUDE**  
w standardzie do wyboru



**Zawias samozamykający Delta PREMIUM 25S**  
opcja bez dopłaty  
W STANDARDZIE do wyboru



**Uszczelka pęczniąca P.POŻ.**  
W STANDARDZIE do ościeżnicy P.POŻ.



**Zamek DC6/Z**  
w wersji P.POŻ.

Aby drzwi Delta MAGNUM 56K spełniały wymagania P.POŻ EI,30  
OBOWIĄZKOWO muszą być wyposażone w próg drewniany i samozamykacz  
lub zawias samozamykający wg Aprobaty Technicznej AT-15-9543/2016.

Wszystkie ceny podane w katalogu są netto.

## MAGNUM 56K

## MAGNUM 56K P.POŻ.

## CENNIK WYPOSAŻENIA DRZWI DELTA

### WYPOSAŻENIE STANDARDOWE W CENIE KOMPLETU DRZWI

Stalowa PU 56	Stalowa PU 56	Ościeżnica standardowa
TERMO 56 lub ALU	DREWNIANY PU	Próg standardowy
CARMEN INOX	CARMEN INOX	Okucia standardowe
Delta TG19 Inox	Delta TG19 Inox	Szyld ochronny zamka dolnego
Delta TG19 Inox	Delta TG19 Inox	Szyld ochronny zamka górnego
DELTA GB4 lub GB5 U1K	DELTA GB4 lub GB5 U1K	Wkładka dolna
DELTA GB4 lub GB5 z gałką U1K	DELTA GB4 lub GB5 z gałką U1K	Wkładka górna
TAK	NIE	Wizjer
<b>CENY NETTO</b>	<b>CENY NETTO</b>	<b>AKCESORIA ZA DOPŁATĄ</b>
Niedostępne	Niedostępne	Przeszklenia do drzwi zewnętrznych
Dopłata 280,00	Dopłata 280,00	Ościeżnica Termo ODS56 z progiem Termo PU56
Dopłata 60,00	Dopłata 60,00 (z prog. drew.)	Ościeżnica stalowa o profilu PD150 z progiem TERMO PD150
Dopłata 260,00	Niedostępne	Ościeżnica Termo ODS68 z progiem Termo ODS68
Niedostępne	Niedostępne	Próg dębowy
Niedostępne	Niedostępne	Komplet okuć CARMEN SN
Niedostępne	Niedostępne	Komplet okuć ze stali nierdzewnej VENUS INOX
Niedostępne	Niedostępne	Komplet okuć ze stali nierdzewnej VERA INOX
Standard	Standard	Komplet okuć ze stali nierdzewnej CARMEN INOX
Dopłata 50,00	Dopłata 50,00	Komplet okuć ze stali nierdzewnej TAMARA'2 INOX
Niedostępne	Niedostępne	Komplet okuć z aluminium ALEX
Dopłata 30,00	Dopłata 30,00	Klamkogałka ze stali nierdzewnej ANETA INOX
Niedostępne	Niedostępne	Pochwyty OKRĄGŁY lub PROSTOKĄTNY A2 INOX 90cm
Niedostępne	Niedostępne	Pochwyty OKRĄGŁY A2 INOX 140cm
Niedostępne	Niedostępne	Pochwyty OKRĄGŁY A4 INOX 140cm
Niedostępne	Niedostępne	Pochwyty PROSTOKĄTNY A2 INOX 140cm
Dopłata 180,00	Niedostępne	Elektrozaczep 12V AC/DC z montażem w ościeżnicy
Standard	Standard	Wkładki DELTA w układzie 1 klucza
50,00	50,00	Zapornica (szytywny łańcuch)
120,00 (Delta OUDE)	Standard (w opcji)	Samozamykacz nawierzchniowy srebrny
Dopłata 120,00	Standard (w opcji)	Zawias samozamykający Delta PREMIUM 25S
Niedostępne	32,00	Wizjer Delta FDV P.POŻ.
65,00	65,00	Wizjer CYKLOP PANORAMA 200 P.POŻ.
290,00	Niedostępne	Wizjer elektroniczny DDS-2
Niedostępne	149,00	Próg opadowy
499,00	Niedostępne	Klamka elektromechaniczna GZF (tylko do drzwi wewnętrznych)
190,00 / 290,00 (patrz str. 49)	190,00 / 290,00 (patrz str. 49)	Aplikacje INOX (jednostronnie / dwustronnie)
Niedostępne	Niedostępne	Naświetla drewniano-stalowe ODS
Niedostępne	Niedostępne	Okapnik do drzwi zewnętrznych otwieranych do wewnątrz
70,00 (5 cm)	70,00 (5 cm)	Skrócenie skrzydła (max. gładkie / max. tłoczone)
12,00	12,00	Profil zamykający spód skrzydła
85,00	Niedostępne	Czujka stykowa (kontaktron)
Niedostępne	Niedostępne	Zestaw montażowy - 6 dybli z zaślepkami
20,00	20,00	Zestaw montażowy - 12 dybli z zaślepkami
		<b>DOSTĘPNOŚĆ KOLORYSTYCZNA WE WZORACH TŁOCZEN</b>
Gładkie	Gładkie	Antracyt
Gładkie	Gładkie	Biały matowy
Gładkie	Gładkie	Dąb sonoma
Gładkie	Gładkie	Jasny orzech
Gładkie	Gładkie	Mahoń
Gładkie	Gładkie	Orzech ciemny
Niedostępny	Niedostępny	Winchester
Gładkie	Gładkie	Venge
Gładkie	Gładkie	Złoty dąb

W STANDARDZIE



MAGNUM 68K  
GŁADKIE  
80N/90E

netto  
**1930,00**

MAGNUM 68K  
GŁADKIE  
P.POŻ.  
80N/90E

netto  
**2230,00**

zawiera wyposażenie obowiązkowe w drzwiach P.POŻ.: próg dębowy i samozamykacz GEZE 2000

**UWAGA!**  
Cena za kompletne drzwi pełne, z ościeżnicą, progami i okuciami.



Przykład drzwi MAGNUM 68K W KOLORZE ANTRACYT, Z APLIKACJAMI M8

## BUDOWA SKRZYDŁA DRZWIOWEGO

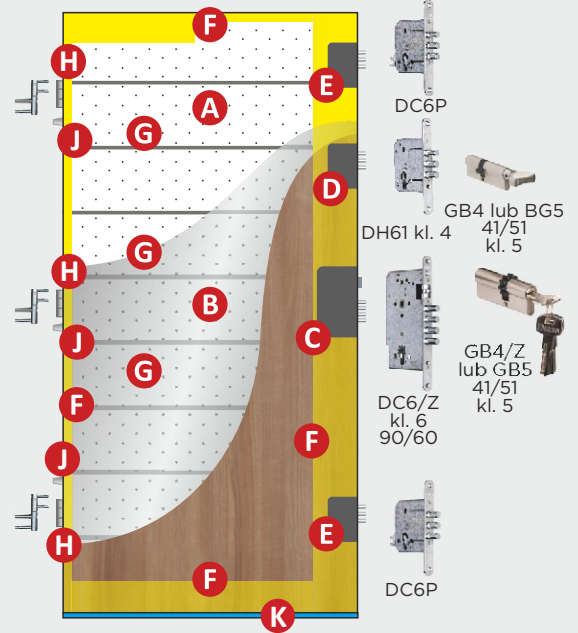

- A** - Wypełnienie: **Panel akustyczny Delta WKW**
- B** - Stalowa blacha ocynkowana gr. 0,7 mm, z laminatem PCV
- C** - Zamek centralny Delta DC6/Z
- D** - Zamek dodatkowy Delta DH61
- E** - Zamki pomocnicze systemu centralnego Delta DC6P
- F** - Ramiak usztywniający z drewna klejonego
- G** - Pręty stalowe
- H** - Zawias 3S
- J** - Bolec antywyważeniowy
- K** - Dodatkowa uszczelka wargowa w spodzie skrzydła

### KOLORY



ANTRACYT ORZECH CIEMNY VENGE ŻŁOTY DĄB

### WYMIARY OTWORU MONTAŻ.

PD68: 80N - 880 x 2060mm, 90E - 1000 x 2080mm  
ODS68: 80N - 900 x 2080mm, 90E - 1020 x 2100mm

### WZORY TŁOCZEŃ

GŁADKIE Z APLIKACJAMI INOX  
80N/90E



APLIKACJE INOX patrz. str. 49

ANTRACYT, ORZECH CIEMNY, VENGE, ŻŁOTY DĄB

GŁADKIE  
80N/90E



ANTRACYT, ORZECH CIEMNY, VENGE, ŻŁOTY DĄB

STANDARD:  
klamka CARMEN INOX  
stal nierdzewnaSTANDARD:  
opcja do wyboru  
klamka TAMARA'2 INOX  
stal nierdzewna

Pochwyty INOX patrz str. 55

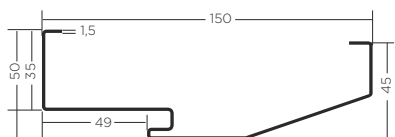
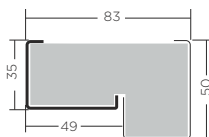
STANDARD:  
OŚCIEŻNICA PD68STANDARD drzwi bez P.POŻ.  
PRÓG Termo ODS 68/150ZA DOPLATĄ 280,00:  
OŚCIEŻNICA Termo ODS68  
tylko do wersji bez P.POŻ.  
symetryczna i asymetrycznaSTANDARD w cenie ościeżnicy  
PRÓG Termo ODS83

HIT!

STANDARD do drzwi P.POŻ.:  
ZA DOPLATĄ 30,00 do drzwi bez P.POŻ.:  
PRÓG dębowy Magnum 35 PD68/150

(malowany pod kolor ościeżnicy)

Zastosować z ościeżnicą PD68/150  
wyłącznie przypadku drzwi skracanych.Samozamykacz  
Delta GEZE 2000  
W STANDARDZIE  
do ościeżnicy P.POŻ.Zamek DC6/Z  
w wersji P.POŻ.Uszczelka  
pęczniąca P.POŻ.

2 PATENTY:

Wkład akustyczny  
Delta WKW  
Zamek centralnyAby drzwi Delta MAGNUM 68K spełniały wymagania  
P.POŻ EI,45 OBOWIĄZKOWO muszą być wyposażone  
w próg drewniany i samozamykacz wg Aprobaty  
Technicznej AT-15-9514/2015.

Wszystkie ceny podane w katalogu są netto.

## MAGNUM 68K

MAGNUM 68K  
P.POŻ.

## CENNIK WYPOSAŻENIA DRZWI DELTA

## WYPOSAŻENIE STANDARDOWE W CENIE KOMPLETU DRZWI

Stalowa PD 68	Stalowa PD 68	Ościeżnica standardowa
TERMO 68/150	DREWNIANY PD68 P.POŻ	Próg standardowy
CARMEN INOX	CARMEN INOX	Okucia standardowe
Delta TG19 Inox	Delta TG19 Inox	Szyld ochronny zamka dolnego
Delta TG19 Inox	Delta TG19 Inox	Szyld ochronny zamka górnego
DELTA GB4 lub GB5 U1K	DELTA GB4 lub GB5 U1K	Wkładka dolna
DELTA GB4 lub GB5 z gałką U1K	DELTA GB4 lub GB5 z gałką U1K	Wkładka górna
TAK	NIE	Wizjer
<b>CENY NETTO</b>	<b>CENY NETTO</b>	<b>AKCESORIA ZA DOPLATĄ</b>
Niedostępne	Niedostępne	Przeszklenia do drzwi zewnętrznych
Niedostępne	Niedostępne	Ościeżnica Termo ODS56 z progiem Termo PU56
Standard	Niedostępne	Ościeżnica stalowa o profilu PD150 z progiem TERMO PD150
Dopłata 280,00	Niedostępne	Ościeżnica Termo ODS68 z progiem Termo ODS68
Dopłata 30,00	Dębowy PD68 - Standard	Próg dębowy
Niedostępne	Niedostępne	Komplet okuć CARMEN SN
Niedostępne	Niedostępne	Komplet okuć ze stali nierdzewnej VENUS INOX
Niedostępne	Niedostępne	Komplet okuć ze stali nierdzewnej VERA INOX
Standard	Standard	Komplet okuć ze stali nierdzewnej CARMEN INOX
Standard (w opcji)	Standard (w opcji)	Komplet okuć ze stali nierdzewnej TAMARA'2 INOX
Niedostępne	Niedostępne	Komplet okuć z aluminium ALEX
Dopłata 30,00	Dopłata 30,00	Klamkogałka ze stali nierdzewnej ANETA INOX
320,00	Niedostępne	Pochwyty OKRĄGŁY lub PROSTOKĄTNY A2 INOX 90cm
420,00	Niedostępne	Pochwyty OKRĄGŁY A2 INOX 140cm
420,00	Niedostępne	Pochwyty OKRĄGŁY A4 INOX 140cm
420,00	Niedostępne	Pochwyty PROSTOKĄTNY A2 INOX 140cm
Dopłata 180,00	Niedostępne	Elektrozaczep 12V AC/DC z montażem w ościeżnicy
Standard	Standard	Wkładki DELTA w układzie 1 klucza
Niedostępne	Niedostępne	Zapornica (szytynowy łańcuch)
219,00 (Geze 2000)	Standard	Samozamykacz nawierzchniowy srebrny
Niedostępne	Niedostępne	Zawias samozamykający Delta PREMIUM 25S
32,00	32,00	Wizjer Delta FDV P.POŻ.
65,00	65,00	Wizjer CYKLOP PANORAMA 200 P.POŻ.
290,00	Niedostępne	Wizjer elektroniczny DDS-2
Niedostępne	149,00	Próg opadowy
499,00	Niedostępne	Klamka elektromechaniczna GZF (tylko do drzwi wewnętrznych)
190,00 / 290,00 (patrz str. 49)	190,00 / 290,00 (patrz str. 49)	Aplikacje INOX (jednostronnie / dwustronnie)
Niedostępne	Niedostępne	Naświetla drewniano-stalowe ODS
20,00	Niedostępne	Okapnik do drzwi zewnętrznych otwieranych do wewnątrz
70,00 (5 cm) tylko PD68	Niedostępne	Skrócenie skrzydła (max. gładkie / max. tłoczone)
20,00	Niedostępne	Profil zamykający spód skrzydła
85,00	Niedostępne	Czujka stykowa (kontaktron)
Niedostępne	Niedostępne	Zestaw montażowy - 6 dybli z zaślepkami
20,00	20,00	Zestaw montażowy - 12 dybli z zaślepkami
		<b>DOSTĘPNOŚĆ KOLORYSTYCZNA WE WZORACH TŁOCZEŃ</b>
Gładkie	Gładkie	Antracyt
Niedostępny	Niedostępny	Biały matowy
Niedostępny	Niedostępny	Dąb sonoma
Niedostępny	Niedostępny	Jasny orzech
Niedostępny	Niedostępny	Mahoń
Gładkie	Gładkie	Orzech ciemny
Niedostępny	Niedostępny	Winchester
Gładkie	Gładkie	Venge
Gładkie	Gładkie	Złoty dąb

W STANDARDZIE



ROYAL 84WKW  
GŁADKIE  
80N/90E

netto  
**2299,00**

ROYAL 84WKW  
GŁADKIE  
P.POŻ.  
80N/90E

netto  
**2739,00**

zawiera wyposażenie obowiązkowe w drzwiach P.POŻ.: próg dębowy i samozamykacz GEZE 2000

**UWAGA!**  
Cena za kompletne drzwi pełne, z ościeżnicą, progim i okuciami.



Przykład drzwi ROYAL 84 WKW W KOLORZE VENGE, Z APLIKACJAMI INOX M1

## BUDOWA SKRZYDŁA DRZWIOWEGO

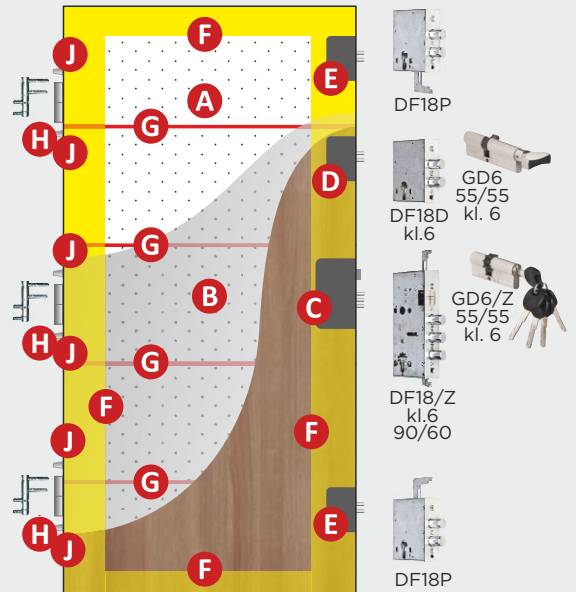

- A** - Wypełnienie: **Panel akustyczny Delta WKW**
- B** - Stalowa blacha ocynkowana gr. 0,7 mm, z laminatem PCV
- C** - Zamek centralny Delta z ryglami  $\varnothing$  18 mm DF18/Z
- D** - Zamek dodatkowy Delta DF18D
- E** - Zamki pomocnicze systemu centralnego Delta DF18P
- F** - Ramiak usztywniający z drewna klejonego
- G** - Pręty hartowane
- H** - Zawias 3D
- J** - Bolce antywyważeniowe

## KOLORY



ANTRACYT ORZECH CIEMNY VENGE ŻŁOTY DĄB

## WYMIARY OTWORU MONTAŻ.

PM150: 80N - 900 x 2060mm, 90N - 1000 x 2090mm  
90E\* - 1040 x 2090mm

## WZORY TŁOCZEŃ



APLIKACJE INOX patrz. str. 49

< 3cm

ANTRACYT, ORZECH CIEMNY, VENGE, ŻŁOTY DĄB

< 3cm

ANTRACYT, ORZECH CIEMNY, VENGE, ŻŁOTY DĄB

Skrócenie skrzydła powoduje obniżenie tłumienia akustycznego o ok. 2dB. Po skróceniu drzwi można zastosować wyłącznie ościeżnicę PM150 oraz próg dębowy Royal 1.

\* Tylko wymiar inwestycyjny powyżej 8 szt.

**STANDARD:**  
klamka VENUS INOX

stal nierdzewna

**STANDARD:**  
opcja do wyboru  
klamka TAMARA'2 INOX

stal nierdzewna

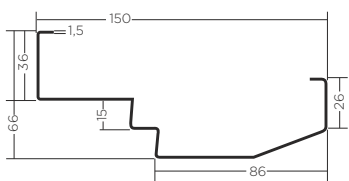
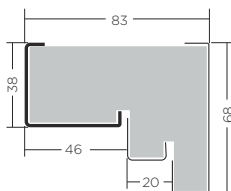

\*UWAGA!  
Drzwi DELTA ROYAL 84WKW  
z okuciami TAMARA'2 INOX  
posiadają wyłącznie klasę RC3

**STANDARD:**  
OŚCIEŻNICA PM150**STANDARD w cenie ościeżnicy**  
PRÓG Termo ODS 84/150**ZA DOPLATĄ 280,00:**  
OŚCIEŻNICA Termo ODS 84tylko do wersji bez P.POŻ.  
tylko wymiar 90N**STANDARD w cenie ościeżnicy**  
PRÓG Termo ODS 84  
TYLKO DO DRZWI BEZ P.POŻ.**HIT!****STANDARD do drzwi P.POŻ.**  
ZA DOPLATĄ 30,00 do drzwi bez P.POŻ.  
PRÓG dębowy Magnum 35 PD68/150

(malowany pod kolor ościeżnicy)

Zastosować z ościeżnicą PM150  
wyłącznie przypadku drzwi skracanych.  
Do drzwi zewnętrznych ROYAL 84WKW  
(bez P.POŻ.) zalecana jest ościeżnica  
Termo ODS84.

Samozamykacz  
Delta GEZE 2000  
w standardzieZamek DF18/Z  
w wersji P.POŻ.Uszczelka  
pęczniąca P.POŻ.

Aby drzwi Delta ROYAL 84WKW spełniały  
wymagania P.POŻ EI<sub>60</sub> OBOWIĄZKOWO  
muszą być wyposażone w próg drewniany  
i samozamykacz wg Aprobaty Technicznej  
AT-15-9184/2013.

**PATENT**Na drzwi z wymienną  
listwą izolacyjną

Wszystkie ceny podane w katalogu są netto.

**ROYAL 84WKW**

Stalowa PM150
TERMO 84/150
Klamka VENUS INOX
Delta T4
Delta T4
DELTA GD6 w ukł. 1 klucza
DELTA GD6 z gałką w ukł. 1 kl.
TAK

**CENY NETTO**

Niedostępne
Niedostępne
Niedostępne
Niedostępne
Dopłata 30,00
Niedostępne
Standard
Niedostępne
Niedostępne
Niedostępne
Standard (w opcji)
Niedostępne
Dopłata 30,00
Dopłata 320,00
Dopłata 420,00
Dopłata 420,00
Dopłata 420,00
Niedostępne
Standard
Niedostępne
220,00 (GEZE 2000)
Niedostępne
Niedostępne
65,00
290,00
Niedostępne
Niedostępne
190,00 / 290,00 (patrz str. 49)
Niedostępne
Niedostępne
80,00 (do 3 cm) tylko oś. PM150
20,00
85,00
Niedostępne
20,00

**ROYAL 84WKW  
P.POŻ.**

Stalowa PM150
Drewniany ROYAL 1
Klamka VENUS INOX
Delta T4
Delta T4
DELTA GD6 w ukł. 1 klucza
DELTA GD6 z gałką w ukł. 1 kl.
NIE

**CENY NETTO**

Niedostępne
Niedostępne
Niedostępne
Niedostępne
Standard
Nie dostępne
Standard
Niedostępne
Niedostępne
Niedostępne
Standard (w opcji)
Niedostępne
Dopłata 30,00
Niedostępne
Niedostępne
Niedostępne
Niedostępne
Standard
Niedostępne
Standard (GEZE 2000)
Niedostępne
32,00
65,00
Niedostępne
149,00
Niedostępne
190,00 / 290,00 (patrz str. 49)
Niedostępne
Niedostępne
Niedostępne
Niedostępne
80,00 (do 3 cm) tylko oś. PM150
20,00
Niedostępne
Niedostępne
20,00

**CENNIK WYPOSAŻENIA DRZWI DELTA****WYPOSAŻENIE STANDARDOWE W CENIE KOMPLETU DRZWI**

Ościeżnica standardowa
Próg standardowy
Okucia standardowe
Szyld ochronny zamka dolnego
Szyld ochronny zamka górnego
Wkładka dolna
Wkładka górna
Wizjer

**AKCESORIA ZA DOPLATĄ**

Przeszklenia do drzwi zewnętrznych
Ościeżnica Termo ODS56 z progiem Termo PU56
Ościeżnica stalowa o profilu PD150 z progiem TERMO PD150
Ościeżnica Termo ODS68 z progiem Termo ODS68
Próg dębowy
Komplet okuć CARMEN SN
Komplet okuć ze stali nierdzewnej VENUS INOX
Komplet okuć ze stali nierdzewnej VERA INOX
Komplet okuć ze stali nierdzewnej CARMEN INOX
Komplet okuć ze stali nierdzewnej TAMARA'2 INOX
Komplet okuć z aluminium ALEX
Klamkogałka ze stali nierdzewnej ANETA INOX
Pochwył OKRĄGŁY lub PROSTOKĄTNY A2 INOX 90cm
Pochwył OKRĄGŁY A2 INOX 140cm
Pochwył OKRĄGŁY A4 INOX 140cm
Pochwył PROSTOKĄTNY A2 INOX 140cm
Elektrozaczep 12V AC/DC z montażem w ościeżnicy
Wkładki DELTA w układzie 1 klucza
Zapornica (szytyny łańcuch)
Samozamykacz nawierzchniowy srebrny
Zawias samozamykający Delta PREMIUM 25S
Wizjer Delta FDV P.POŻ.
Wizjer CYKLOP PANORAMA 200 P.POŻ.
Wizjer elektroniczny DDS-2
Próg opadowy
Klamka elektromechaniczna GZF (tylko do drzwi wewnętrznych)
Aplikacje INOX (jednostronnie / dwustronnie)
Naświetla drewniano-stalowe ODS
Okapnik do drzwi zewnętrznych otwieranych do wewnątrz
Skrócenie skrzydła (max. gładkie / max. tłoczone)
Profil zamykający spód skrzydła
Czujka stykowa (kontaktron)
Zestaw montażowy - 6 dybli z zaślepkami
Zestaw montażowy - 12 dybli z zaślepkami

**DOSTĘPNOŚĆ KOLORYSTYCZNA WE WZORACH TŁOCZEN**

Antracyt
Biały matowy
Dąb sonoma
Jasny orzech
Mahoń
Orzech ciemny
Winchester
Venge
Złoty dąb

UNIVERSAL 56S  
GENUA  
GOTYK PCV  
90E

1369,00<sup>netto</sup>

W cenie z ościeżnicą  
PU/UNI56



## UNIVERSAL 56S

ościeżnica PU/UNI56

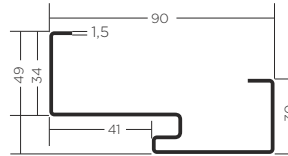

z ościeżnicą  
PU/UNI56

RODZAJ SZKŁA



REFLEX

DOSTĘPNE KOLORY



ORZECH  
CIEMNY

ZŁOTY DĄB

OKUCIA I PROGI jak na str. 9

SPECIAL 56S  
GŁADKIE  
PASEK INOX  
90E

2210,00<sup>netto</sup>

W cenie z ościeżnicą  
stalowo-kompozytową  
DELTA SK56. Skrzydło  
złożone w całość  
z ościeżnicą i zawiasami.

Nie można skrócić!



## SPECIAL 56R

ościeżnica SK56  
drewniano kompozytowa  
asymetryczna

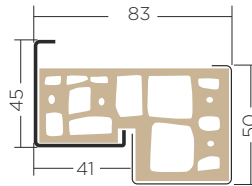

W STANDARDZIE

przeszkłone

z ościeżnicą  
SK56

RODZAJ SZKŁA



REFLEX

DOSTĘPNE KOLORY

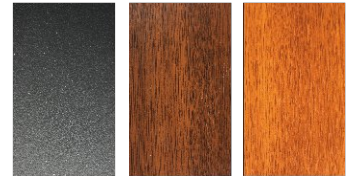

ANTRACYT

ORZECH  
CIEMNY

ZŁOTY DĄB

OKUCIA I PROGI jak na str. 11

PERFECT 68X  
GŁADKIE  
PASEK PLUS INOX  
90E

2890,00<sup>netto</sup>

W cenie z ościeżnicą  
Termo ODS68. Skrzydło  
złożone w całość  
z ościeżnicą i zawiasami.

Nie można skrócić!



## PERFECT 68X

OŚCIEŻNICA Termo ODS68  
asymetryczna

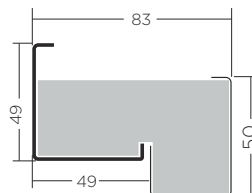

przeszkłone

RODZAJ SZKŁA



LUSTRO WENECKIE

DOSTĘPNE KOLORY

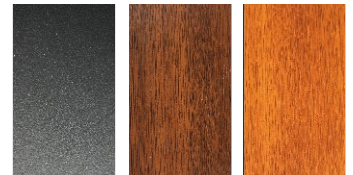

ANTRACYT

ORZECH  
CIEMNY

ZŁOTY DĄB

OKUCIA I PROGI jak na str. 19

Na specjalne zamówienie - min. 20 szt. (min. 8 szt jednego typu).

Drzwi dostępne w sprzedaży TYLKO na zapytanie ofertowe po ustaleniach z Biurem Handlowym firmy DELTA.

## MAGNUM 56W

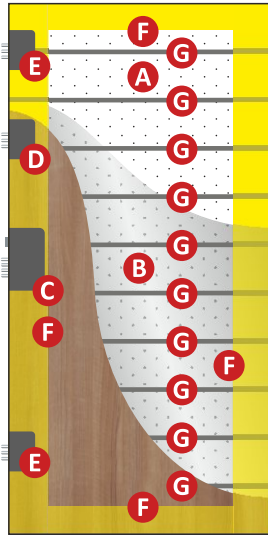

- A - Wypełnienie: **Wełna D150**
- B - Stalowa blacha ocynkowana z laminatem PCV gr. 0,7 mm
- C - Zamek centralny DC6/Z klasy 6
- D - Zamek dodatkowy DH61
- E - Zamki pomocnicze systemu pomocniczego DC6P
- F - Ramiak usztywniający z drewna klejonego
- G - Pręty stalowe

## MAGNUM 56K/L

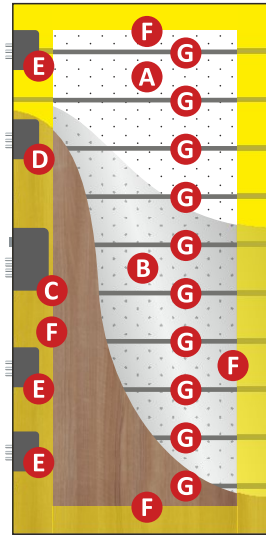

- A - Wypełnienie: **Panel Delta WKW**
- B - Stalowa blacha ocynkowana z laminatem PCV gr. 0,7 mm
- C - Zamek centralny DC6/Z klasy 6
- D - Zamek dodatkowy DH61
- E - Zamki pomocnicze systemu centralnego DC6P
- F - Ramiak usztywniający z drewna klejonego
- G - Pręty hartowane

## MAGNUM E56K

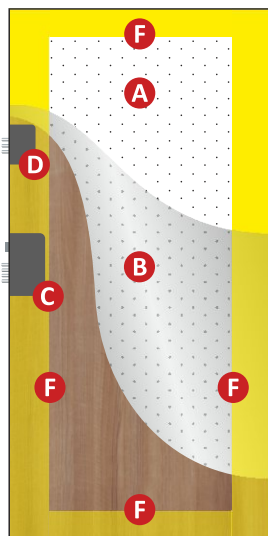

- A - Wypełnienie: **Panel Delta WKW**
- B - Stalowa blacha ocynkowana z laminatem PCV gr. 0,5 mm
- C - Zamek centralny DC6/Z klasy 6
- D - Zamek dodatkowy DH61
- F - Ramiak usztywniający z drewna klejonego

## MAGNUM 56W/L

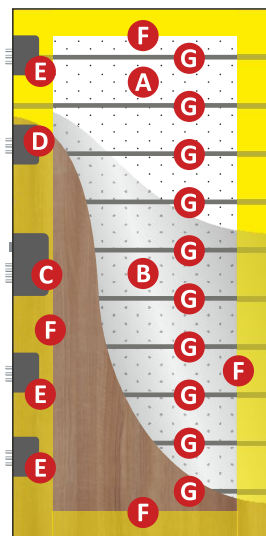

- A - Wypełnienie: **Wełna D150**
- B - Stalowa blacha ocynkowana z laminatem PCV gr. 0,7 mm
- C - Zamek centralny DC6/Z klasy 6
- D - Zamek dodatkowy DH61
- E - Zamki pomocnicze systemu centralnego DC6P
- F - Ramiak usztywniający z drewna klejonego
- G - Pręty hartowane





BADANIA ITT: zgodnie z normą PN-EN 14351-1+A1:2010

**ECONOMIC  
URAN  
MALOWANE  
80/90**

netto  
**480,00**

**UWAGA!**  
Cena za skrzydło  
z ościeżnicą NC,  
złożone w całość.

**UWAGA!**  
Skrzydło  
i ościeżnica pokryte  
farbą podkładową  
słabo odporną  
na zarysowania  
i przetarcia.  
Drzwi nadają się  
do malowania  
we własnym zakresie.  
Skracanie drzwi  
ECONOMIC tylko  
we własnym zakresie.

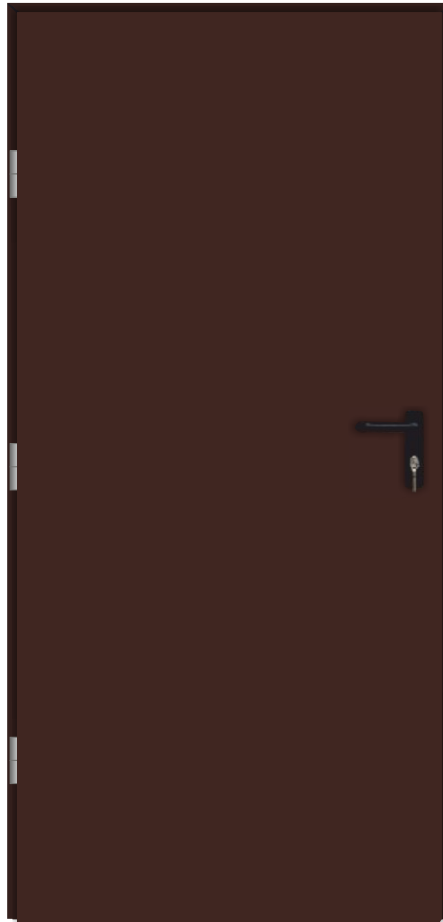

Przykład drzwi ECONOMIC URAN w kolorze BRĄZOWYM.

## BUDOWA SKRZYDŁA DRZWIOWEGO

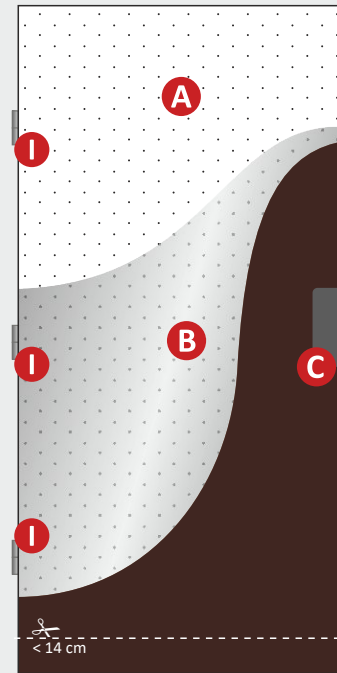

- A** - Wypełnienie: Styropian EPS
- B** - Stalowa blacha ocynkowana lub lakierowana, gr. 0,5 mm
- C** - Zamek wpuszczany 72/50
- I** - Zawias umożliwiający instalację na istniejących ościeżnicach stalowych

OKUCIA

ZA DOPŁATĄ 18,00:  
klamka plastikowa  
czarna



ZA DOPŁATĄ 19,00:  
wkładka profilowa



OŚCIEŻNICE I PROGI

STANDARD w cenie drzwi  
OŚCIEŻNICA: NC

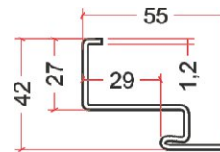

ZA DOPŁATĄ 39,00:  
PRÓG  
próg ocynkowany



WYMIARY  
OTWORU  
MONTAŻ.

NC: 80 - 840 x 2040mm, 90 - 940 x 2040mm

KOLORY

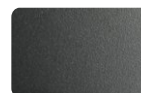

ANTRACYT  
podobny do RAL 7016



BIAŁY  
podobny do RAL 9010



BRĄZ  
podobny do RAL 8017

# APLIKACJE OZDOBNE INOX I LACOBEL

DO DRZWI WEWNĘTRZNYCH WEJŚCIOWYCH I ZEWNĘTRZNYCH

M1

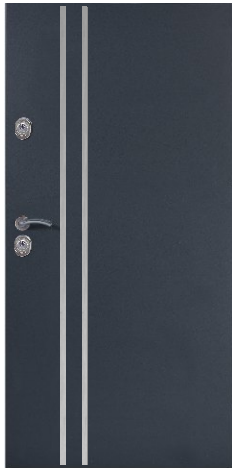

Nie można skracać!

M2



Nie można skracać!

M3



M4



M5



Nie można skracać!

M6



Nie można skracać!

M7



Nie można skracać!

M8



M9



Nie można skracać!

M10



Nie można skracać!

K1\*

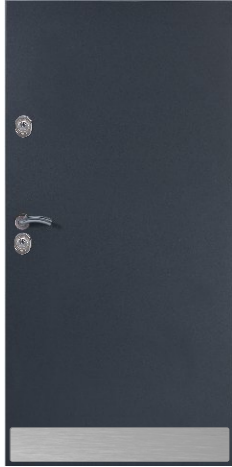

Nie można skracać!

L1



Nie można skracać!

L2



Aplikacje ozdobne INOX i LACOBEL mają zastosowanie zarówno w drzwiach wewnętrznych wejściowych jak i zewnętrznych DELTA. Aplikacje INOX to paski z blachy nierdzewnej, LACOBEL to czarne szkło, naklejane na powierzchnię skrzydła drzwiowego w celu urozmaicenia ich wyglądu. Obydwa rodzaje aplikacji są odporne na warunki atmosferyczne. Aplikacje mogą być montowane jednostronnie i obustronnie. Aplikacje INOX można zastosować we wszystkich drzwiach z oferty firmy Delta. Szerokość standardowego paska aplikacji wynosi 15mm, a we wzorze M8 - 30mm.

\* Wzór K1 po jednej stronie drzwi może być łączony z wzorami M3, M4, M8.

<b>M1-M10</b>	jednostronnie	dopłata	<b>190,00 netto</b>
	obustronnie	dopłata	<b>290,00 netto</b>
<b>K1</b>	jednostronnie	dopłata	<b>190,00 netto</b>
	obustronnie	dopłata	<b>290,00 netto</b>
<b>L1, L2</b>	jednostronnie	dopłata	<b>349,00 netto</b>
	obustronnie	dopłata	<b>449,00 netto</b>

Naświetla drewniano-stalowe boczne skierowane są dla osób chcących doświetlić wnętrze swojego domu lub biura.

**SZYBA P2 w standardzie**



NAŚWIETLA ODS83N		DOPŁATA netto do wybranych drzwi	
TYP NAŚWIETLI	WYMIAR ZEWNĘTRZNY z drzwiami	SZYBA REFLEX lub DECORMAT	SZYBA LUSTRO WENECKIE lub DECORMAT L5
BOCZNE `30`	1300 x 2080mm	979,00	1079,00
BOCZNE `50`	1500 x 2080mm	1129,00	1279,00
2x BOCZNE `30`	1600 x 2080mm	1958,00	2158,00
2x BOCZNE `50`	2000 x 2080mm	2258,00	2558,00
GÓRNE `30`	1000 x 2380mm	879,00	979,00
BOCZNE `30` I GÓRNE	1300 x 2380mm	1958,00	2158,00
BOCZNE `50` I GÓRNE	1500 x 2380mm	2108,00	2358,00
2x BOCZNE `30` I GÓRNE	1600 x 2380mm	2937,00	3237,00
2x BOCZNE `50` I GÓRNE	2000 x 2380mm	3237,00	3637,00

DOSTĘPNE KOLORY:



ANTRACYT BIAŁY MATOWY



ORZECH CIEMNY ŻÓŁTY DĄB

Naświetla są dostępne do drzwi zewnętrznych DELTA:

- SPECIAL 56S/56X - 90E
- PREMIUM 56S - 90E, 100E
- MAXIM 68S - 90E
- PERFECT 68X - 90E, 100E
- ROYAL 84P - 90N

montowanych **wyłącznie z ościeżnicą Termo ODS.**

Montaż naświetli do drzwi DELTA znosi ważność certyfikatu odporności na włamanie uzyskanego dla samych drzwi.

Naświetla przeznaczone są do pomieszczeń o niskim lub przeciętnym zagrożeniu włamaniem. Rama naświetli wykonana jest z połączenia klejonej drewna iglastego oraz blachy stalowej w kolorze drzwi, podobnie jak w ościeżnicach drewniano stalowych typu Termo ODS.

Szyba zespolona o grubości 29mm jest zbudowana od strony wewnętrznej z szyby niskoemisyjnej, wzmocnionej o klasie wytrzymałości P2, a od strony zewnętrznej oferujemy szybę reflex, decormat, lustro weneckie lub decormat L5.

Przenikalność cieplna szyby wynosi 1,1. Naświetla drewniano-stalowe ODS charakteryzują się znacznie większą izolacyjnością cieplną niż naświetla stalowe. Ponadto ich montaż jest znacznie uproszczony.

## UWAGA!!!

- Ościeżnica drzwi i naświetle zaprojektowane są do postawienia na poziom gotowej, wykończonej posadzki.
- Krawędzie styku spodu naświetla bocznego oraz gotowej podłogi muszą być bezwzględnie zaizolowane materiałem typu, silikon sanitarny lub klej montażowy, aby nie nastąpiło przesiąkanie wody opadowej do wewnątrz pomieszczenia.
- Tolerancja wymiarów: do 1m +/- 1mm, pow. 1m +/- 2mm
- Z uwagi na łączenie wiele elementów blachy laminowanej PVC (naświetla, ościeżnice, skrzydła) o grubości 0,5mm, 0,7mm oraz 1,5mm pochodzących z różnych dostaw - mogą pojawić się różnice w odcieniach oraz strukturze folii PVC co nie jest wadą wyrobu.

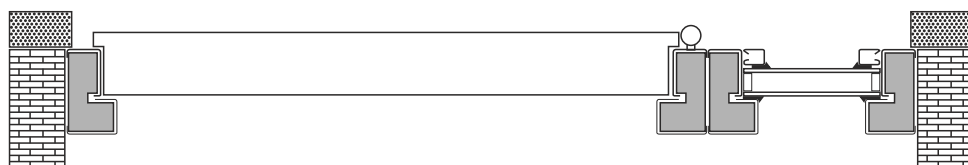
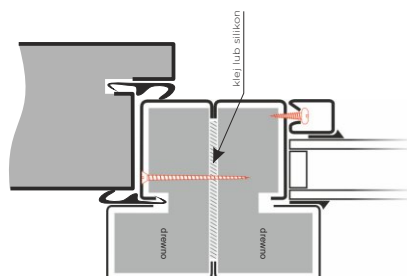
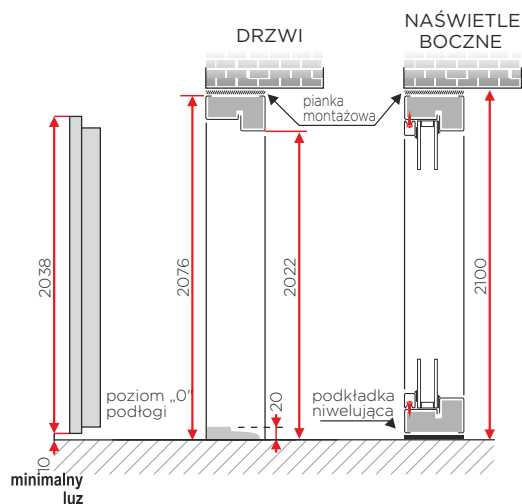

## ŁĄCZENIA NAŚWIETLI Z OŚCIEŻNICĄ

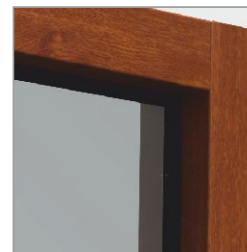

OD STRONY ZEWNĘTRZNEJ

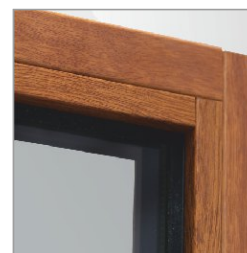

ŁĄCZENIE NAŚWIETLA  
OD STRONY WEWNĘTRZNEJ

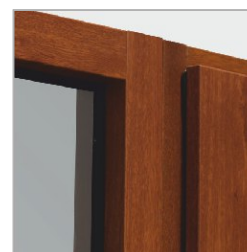

ŁĄCZENIE NAŚWIETLA  
Z OŚCIEŻNICĄ - GÓRNY RÓG

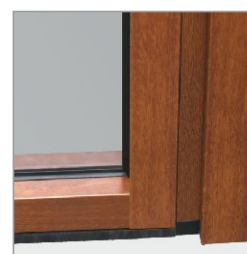

ŁĄCZENIE NAŚWIETLA  
Z OŚCIEŻNICĄ - DOLNY RÓG

## RODZAJE SZYB W NAŚWIETLACH

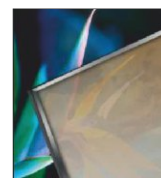

REFLEX



LUSTRO WENECKIE



DECORMAT

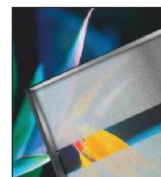

DECORMAT L5

Ościeżnice stalowe DELTA wykonane są z wysokogatunkowej blachy ocynkowanej grubości 1,2 (Economic i Universal 56S) lub 1,5 mm (pozostałe modele), oklejonej laminatem PCV w kolorze skrzydła drzwi. Są to profile zimne. UWAGA! Niskie temperatury zewnętrzne, podwyższona wilgotność i zła wentylacja we wnętrzu domu może powodować oszronienie lub pocenie się (skraplanie się wilgoci) ościeżnic stalowych PU i PD wykonanych z profilu jednoczęściowego wewnątrz budynku. Aby ograniczyć to zjawisko firma DELTA, jako pierwsza w Polsce, wprowadziła do sprzedaży ciepłe ościeżnice drewniano-stalowe Termo ODS, z przegrodą termiczną.

## OŚCIEŻNICA PU/UNI56

zastosowanie:  
**UNIVERSAL 56S**  
**SPECIAL 56S/56X**  
**PREMIUM 56S**  
**DE LUXE 56S**  
**GRAND 56S**  
**MASTER 56KR**  
**MAGNUM 56K**

wymiar:  
**80N**  
**90E**  
**100E**  
**120E**  
**140E**

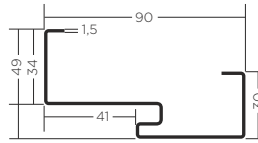

## OŚCIEŻNICA PD56/150

zastosowanie:  
**SPECIAL 56S/56X**  
**PREMIUM 56S**  
**DE LUXE 56S**  
**MASTER 56KR**  
**MAGNUM 56K**

wymiar:  
**80N**  
**90E**

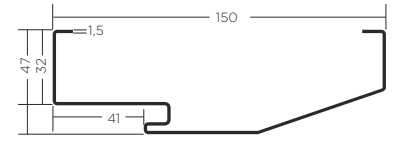

## OŚCIEŻNICA PD68/150

zastosowanie:  
**MAGNUM 68K**  
**MAXIM 68S**

wymiar:  
**80N**  
**90E**

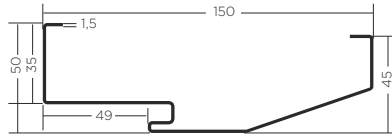

## OŚCIEŻNICA PM150

zastosowanie:  
**ROYAL 84WKW**

wymiar:  
**80N**  
**90E**

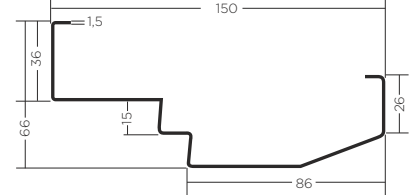

ELEKTROZACZEP ZAMONTOWANY W OŚCIEŻNICY TERMO ODS

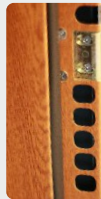

REGULACJA I OTWÓR ZAMKA GŁÓWNEGO W OŚCIEŻNICY STALOWEJ PU I PD I ODS



ZASŁEPKA OTWORU MONTAŻOWEGO STALOWA



ZASŁEPKA OTWORU MONTAŻOWEGO PLASTIKOWA

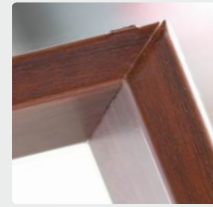

POŁĄCZENIE BELEK OŚCIEŻNICY STALOWEJ PU, PD, PM POD KĄTEM 45°



POŁĄCZENIE BELEK OŚCIEŻNICY DREWNIANO-STALOWEJ TERMO ODS POD KĄTEM 90°

## SYSTEM OŚCIEŻNIC TERMO ODS ORAZ NAŚWIETLI ODS 83N

System ciepłych ościeżnic drewniano-stalowych Termo ODS jest oryginalnym rozwiązaniem firmy Delta, który dzięki innowacyjnemu połączeniu drewna klejonego oraz dwóch niezależnych profili (różnej grubości) blachy laminowanej pozwala na zastosowanie ww. ościeżnic do drzwi zarówno energooszczędnych, antywłamaniowych oraz przeciwpożarowych. System ten można również rozbudować o naświetla oraz poszerzenia. Właściwości użytkowe systemu zostały opisane przy poszczególnych typach drzwi.

System składa się z następujących profili:

### OŚCIEŻNICA SYMETRYCZNA

Zalecany do montażu w drzwiach otwieranych do wewnątrz kiedy ościeżnica zlicowana jest ze ścianą oraz do łączenia z ramami naświetli lub drzwi z poszerzeniami.

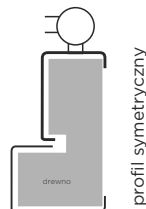

profil symetryczny

### OŚCIEŻNICA ASYMETRYCZNA

Zalecany do stosowania w drzwiach otwieranych na zewnątrz aby uniknąć problemów z dostępem do regulacji zawiasów (po zainstalowaniu ocieplenia) oraz ewentualnym demontażem ościeżnicy do prac serwisowych i malarskich



profil asymetryczny

### PROFIL RAMY NAŚWIETLA ODS 83N

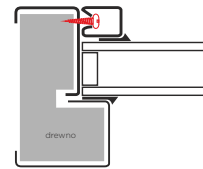

Cennik naświetli patrz str. 50-51: NAŚWIETLA GÓRNE I BOCZNE

### POSZERZENIA DO OŚCIEŻNICY ODS SYMETRYCZNEJ LUB RAMY NAŚWIETLA

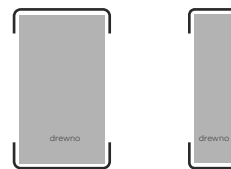

50mm

25mm

Cennik poszerzeń patrz str. 56-57: AKCESORIA DODATKOWE

# ZALECANE KONFIGURACJE

SYSTEMU TERMO ODS I NAŚWIETLI ODS 83N

## DRZWI OTWIERANE DO WEWNĄTRZ

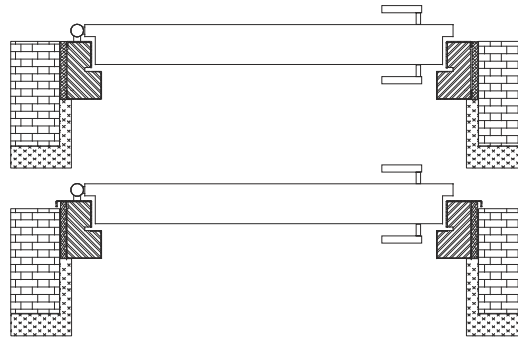

drzwi otwierane do wewnątrz  
z ościeżnicą symetryczną

drzwi otwierane do wewnątrz  
z ościeżnicą asymetryczną

## DRZWI OTWIERANE NA ZEWNĄTRZ

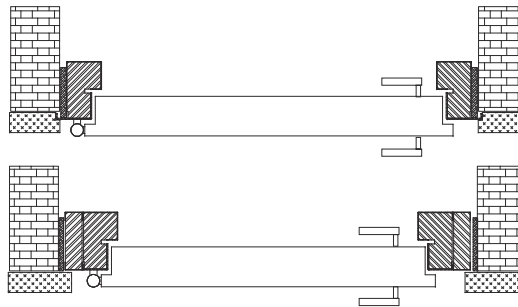

drzwi otwierane na zewnątrz  
z ościeżnicą asymetryczną

drzwi otwierane na zewnątrz  
z poszerzeniem

## DRZWI MONTOWANE W ŚRODKU MURU

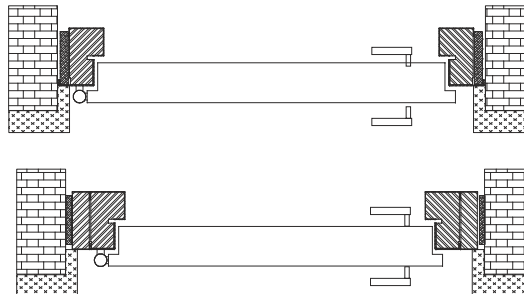

drzwi montowane w środku muru  
z ościeżnicą asymetryczną

drzwi montowane w środku muru  
z poszerzeniem

## DRZWI Z NAŚWIETLAMI

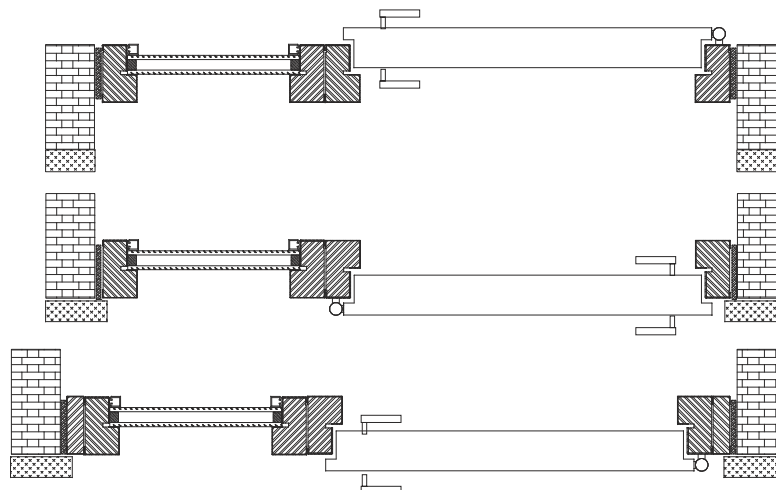

drzwi otwierane do wewnątrz  
z ościeżnicą symetryczną

drzwi otwierane na zewnątrz  
z ościeżnicą symetryczną  
i zawiasami od strony naświetla

drzwi otwierane na zewnątrz  
z ościeżnicą symetryczną  
i zawiasami od strony ściany  
z poszerzeniem

Okucia aluminium satynowe (SN) znajdujące się w standardzie większości modeli zalecane są do pomieszczeń wewnątrz budynków, natomiast okucia ze stali nierdzewnej INOX oraz okucia ALU anodowane charakteryzują się wysoką odpornością na czynniki atmosferyczne.

**UWAGA!** Na czas budowy domu zaleca się założenie okuć zastępczych ponieważ długotrwały kontakt z materiałami budowlanymi (cement, wapno, gips itp) może powodować miejscowe przebarwienia i liczne zarysowania powierzchni. Obowiązkowo należy wykonywać konserwację i czyszczenie okuć drzwiowych przy drzwiach zewnętrznych zaraz po montażu oraz średnio 2 razy do roku (instrukcja poniżej). Okucia INOX i ALU występują tylko w kolorze srebrnym.

## klamka CARMEN SN

aluminium



**STANDARD:**  
do drzwi wewnętrznych  
SPECIAL 56S, PREMIUM 56S,  
MAGNUM 56, MAGNUM 68,  
MASTER 56KR, GRAND 56S,  
DE LUXE 56S (tylko T4)

## klamka VERA INOX

stal nierdzewna



**STANDARD:**  
do drzwi zewnętrznych:  
UNIVERSAL 56S, SPECIAL 56S,  
PREMIUM 56S, MAGNUM 56,  
MAGNUM 68, MASTER 56KR,  
GRAND 56S,  
DE LUXE 56S (tylko T4)

## klamka CARMEN INOX

stal nierdzewna



**STANDARD:**  
PERFECT 68X

**ZA DOPŁATĄ:**  
POZOSTAŁE MODELE  
(nie stosuje się  
do UNIVERSAL 56S)

## klamka VENUS INOX

stal nierdzewna



**STANDARD:**  
ROYAL 84WKW  
ROYAL 84P

## klamka TAMARA'2 INOX

stal nierdzewna  
(bez możliwości zastosowania  
zapornicy)



**STANDARD:**  
PERFECT 68X, ROYAL 84P

**ZA DOPŁATĄ:**  
POZOSTAŁE MODELE  
(nie stosuje się  
do UNIVERSAL 56S)

## klamka ALEX ALU

aluminium anodowane  
zalecane do drzwi zewnętrznych  
(bez możliwości zastosowania  
zapornicy,



**STANDARD:**  
MAXIM 68S

**ZA DOPŁATĄ:**  
UNIVERSAL 56S, SPECIAL 56S,  
GRAND 56S

## klamkogałka ANETA INOX

stal nierdzewna



**OD WEWNĄTRZ:**  
**klamka ANNA**

**ZA DOPŁATĄ:**  
WSZYSTKIE MODELE

Jak czyścić, pielęgnować i konserwować okucia drzwiowe, w tym okucia INOX ?

- Wycierać należy zawsze zgodnie z kierunkiem szlifowania gąbką, miękką szmatką, a najlepiej włókniną ścierną do stali nierdzewnej.
- Stosować do czyszczenia np. mleczko CIF lub środki do stali nierdzewnej dostępne na rynku.
- Myć wodą z dodatkiem niewielkiej ilości octu lub cytryny.
- Można też użyć Preparatu do czyszczenia i pielęgnacji stali nierdzewnej „GREENTEQ”, który znajduje się w naszych akcesoriach dodatkowych (patrz katalog Delta - akcesoria dodatkowe).
- Zaraz po zamontowaniu drzwi oraz po każdym umyciu należy użyć najlepiej wazeliny technicznej lub przynajmniej oleju jadalnego lub silnikowego
- niewielką ilość nanieść na miękką szmatkę i przetrzeć wszystkie elementy metalowe, czyli klamki, szyldy, zamki, wkładki, zawiasy i ramki INOX.

Czyszczenia i konserwacji należy dokonywać po zamontowaniu drzwi oraz przynajmniej 2 razy w roku, na wiosnę i na jesień.

Mocowania pochwyty A2 wykorzystują otwory na klamkę i rozetę górnego zamka w skrzydle drzwiowym. Od strony wewnętrznej znajduje się klasyczna klamka i szyld TAMARA'2 INOX. Przy zastosowaniu w drzwiach Delta pochwyty INOX lub klamkogałki sztywnej ANETA INOX otwarcie drzwi od zewnątrz możliwe jest wyłącznie przez przekręcenie zamka dolnego kluczem. Ewentualnie można zastosować elektrozaczep z funkcją rolki, który umożliwia otwieranie drzwi bez użycia klucza.

**UWAGA!** Na czas budowy domu zaleca się założenie okuć zastępczych ponieważ długotrwały kontakt z materiałami budowlanymi (cement, wapno, gips itp) może powodować miejscowe przebarwienia i liczne zarysowania powierzchni.

**pochwyty A2  
INOX 90cm  
okrągły**



**ZASTOSOWANIE:  
za dopłatą 320,00**  
SPECIAL 56S/56X  
PREMIUM 56S  
MAXIM 68S  
PERFECT 68X  
ROYAL 84P  
GRAND 56S  
MASTER 56KR  
MAGNUM 56K  
MAGNUM 68K  
ROYAL 84WKW

**pochwyty A2  
INOX 90cm  
prostokątny**



**ZASTOSOWANIE:  
za dopłatą 320,00**  
SPECIAL 56S/56X  
PREMIUM 56S  
MAXIM 68S  
PERFECT 68X  
ROYAL 84P  
GRAND 56S  
MASTER 56KR  
MAGNUM 56K  
MAGNUM 68K  
ROYAL 84WKW

**pochwyty A2  
INOX 140cm  
okrągły**



**ZASTOSOWANIE:  
za dopłatą 420,00**  
SPECIAL 56S/56X  
PREMIUM 56S  
MAXIM 68S  
PERFECT 68X  
ROYAL 84P  
GRAND 56S  
MASTER 56KR  
MAGNUM 56K  
MAGNUM 68K  
ROYAL 84WKW

**pochwyty A2  
INOX 140cm  
prostokątny**



**ZASTOSOWANIE:  
za dopłatą 420,00**  
SPECIAL 56S/56X  
PREMIUM 56S  
MAXIM 68S  
PERFECT 68X  
ROYAL 84P  
GRAND 56S  
MASTER 56KR  
MAGNUM 56K  
MAGNUM 68K  
ROYAL 84WKW

**pochwyty A4  
INOX 140cm  
okrągły**



**UWAGA!**  
Pochwyty A4  
nie można stosować  
w drzwiach  
z przeszkleniem  
LINEA'2 INOX  
i LINEA'4 INOX.

**ZASTOSOWANIE:  
za dopłatą 420,00**  
PERFECT 68X  
ROYAL 84P  
MAGNUM 68K  
ROYAL 84WKW  
EXCLUSIVE 92P

**Do wszystkich pochwyty istnieje  
możliwość zastosowania  
elektrozaczepu z funkcją rolki.**

Wszystkie podane ceny netto.

Niewłaściwa pielęgnacja lub niewłaściwe użytkowanie.

Do polerowania nie używać, pod groźbą utraty gwarancji:

- Druciaków, szczotek stalowych.
- Środków polerskich, proszków, powodujących zarysowania.
- Środków czyszczących zawierających kwas solny, chlor, wybielaczy.

W trakcie prowadzenia prac budowlanych należy bezwzględnie elementy ze stali nierdzewnej zabezpieczyć przed osadzeniem się natotów i zarysowaniami poprzez nasmarowanie olejem lub wazeliną techniczną i założenie folii ochronnej, a po zakończeniu prac budowlanych dokonać pielęgnacji i konserwacji jak opisano powyżej. W pobliżu elementów ze stali nierdzewnej nie wolno spawać, przecinać szlifierką kątową oraz pylić innymi osadami i pyłami stalowymi lub ceglastymi, gdyż to właśnie te zanieczyszczenia osadzające się na powierzchni elementów ze stali nierdzewnej korodują, a nie sama stal nierdzewna.



## OKAPNIK



**ZA DOPŁATĄ 20,00**

Do drzwi otwierających się do wewnątrz pomieszczenia. Poprawia wodoszczelność. Podczas montażu, od góry musi być zaizolowany silikonem bezbarwnym.

## PROFIL ZAMYKAJĄCY



**ZA DOPŁATĄ 12,00**

Profil zamykający na spód skrzydła po samodzielnym skróceniu drzwi lub do drzwi Delta narażonych na trudne warunki użytkowania. Zapobiega falowaniu i rozwarstwianiu się spodu drzwi, wzmacnia i usztywnia jego konstrukcję.

## ZAWIAS REGULOWANY PREMIUM R



**ZA DOPŁATĄ 60,00**

Zawiasy regulowane PREMIUM R mogą być stosowane w modelach: SPECIAL 56S, PREMIUM 56S, DE LUXE 56S, MASTER 56KR, MAGNUM 56K (bez P.POŻ.) oraz GRAND 56S. Pozwalają na podnoszenie skrzydła do 4mm bez konieczności ściągnięcia go z ościeżnicy (jak w przypadku zawiasów standardowych). Sprzedawane są w komplecie z zaślepkami (zdjęcie po prawej). W sprzedaży od III kwartału 2018r.

## ZAPORNICA



**ZA DOPŁATĄ 50,00**

Zapornicę można zastosować w modelach SPECIAL 56S, PREMIUM 56S, DE LUXE 56S, MASTER 56KR i MAGNUM 56K. Pozwala na uchYLENIE drzwi na ok. 7 cm. Nie można jej stosować w modelach innych niż wyżej wymienione. Nie może być stosowana z ościeżnicami Termo ODS56, klamkami Tamara'2 Inox i Alex Alu oraz z elektrozaczepem.

## SAMOZAMYKACZ

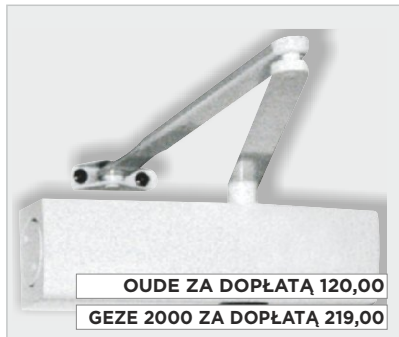

**OUDE ZA DOPŁATĄ 120,00**

**GEZE 2000 ZA DOPŁATĄ 219,00**

Samozamykacz Delta OUDE (w standardzie do drzwi MAGNUM 56 P.POŻ.) lub GEZE2000 (w standardzie do drzwi MAGNUM 68K P.POŻ. i ROYAL 84WKW P.POŻ.) występuje w kolorze srebrnym. Do pozostałych modeli może być zastosowany za dopłatą.

## ZAWIAS SAMOZAMYKAJĄCY



**ZA DOPŁATĄ 120,00**

Zawias samozamykający stosuje się głównie do drzwi MAGNUM 56. W drzwiach P.POŻ. jest stosowany jako opcja bez dopłaty. Może być także stosowany do modeli: SPECIAL 56S, PREMIUM 56S, DE LUXE 56S, MASTER 56KR oraz GRAND 56S w opcji za dopłatą.

## KONTAKTRON (CZUJKA STYKOWA)

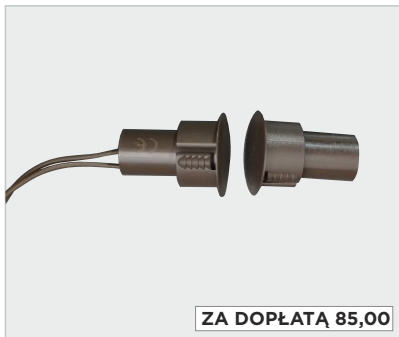

**ZA DOPŁATĄ 85,00**

Kontakttron montuje się w skrzydło i ościeżnicę i podłącza się do systemu alarmowego.

## PRÓG OPADOWY



**ZA DOPŁATĄ 149,00**

Dodatkowe uszczelnienie spodu drzwi Delta MAGNUM 56K oraz MAGNUM 68K w wersji P.POŻ.

## WIZJER ELEKTRONICZNY



**ZA DOPŁATĄ 290,00**

Elektroniczny wizjer drzwiowy z pamięcią wewnętrzną DDS-2 może być stosowany do wszystkich modeli drzwi z oferty firmy Delta. Posiada ekran LCD 3,2" oraz funkcję dzwonka. Po naciśnięciu dzwonka zapisuje do 50 zdjęć.

# AKCESORIA DODATKOWE

## ELEKTROZACZEP Z MONTAŻEM W OŚCIEŻNICY



**ZA DOPLATĄ 180,00**

Elektrozaczep z funkcją rolki 12V AC/DC z montażem w ościeżnicach stalowych PU i PD oraz drewniano-stalowych Termo ODS. Stosuje się w większości modeli drzwi DELTA. Umożliwia również otwieranie drzwi z zainstalowanym pochwytem, bez konieczności używania klucza.

## WIZJER CYKLOP



**ZA DOPLATĄ 65,00**

Do drzwi przeciwpożarowych Delta serii MAGNUM lub do innych modeli drzwi. Kąt widzenia bez zniekształceń do 160°.

## ODBOJNIK (STOPER)



**ZA DOPLATĄ 9,00**

Odbojnik (stoper) ograniczający otwieranie drzwi powyżej kąta 90 stopni, zalecany do drzwi otwieranych na zewnątrz, aby uniknąć wyłamывanie drzwi o elewację zewnętrzną. Wysokość 47mm, średnica 36mm.

## PREPARAT DO CZYSZCZENIA STALI NIERDZEWNEJ



**ZA DOPLATĄ 25,00**

Preparat w aerozolu o pojemności 400ml zalecany do czyszczenia, pielęgnacji i konserwacji okuć metalowych, ramek oraz aplikacji ze stali nierdzewnej INOX.

## BLACHA MONTAŻOWA DO OŚCIEŻNIC STALOWYCH



**ZA DOPLATĄ 2,20/szt.**

Blacha montażowa ościeżnic stalowych do futryn o szerokości 90 mm i 150 mm. Ułatwiają montaż ościeżnic stalowych, PU, PD i PM.

## POSZERZENIA DO OŚCIEŻNIC DREWNIANO-STALOWYCH ODS



**25mm - ZA DOPLATĄ 120,00/szt.**  
**50mm - ZA DOPLATĄ 140,00/szt.**

Poszerzenia ODS o szerokości 25mm i 50mm stosuje się w celu manewrowania wymiarami szerokości i wysokości ościeżnic ODS. Występują w kolorach: ANTRACYT, BIAŁY, ORZECH CIEMNY, ŻŁOTY DĄB. Całkowita wysokość profilu 2076mm. Schematy techniczne - patrz str. 52-53.

## ETYKIETA ZNAMIONOWA IMP lub ITB



**ZA DOPLATĄ 10,00**

Etykieta znamionowa IMP lub ITB dla drzwi o podwyższonej odporności na włamanie posiadających certyfikat Instytutu Mechaniki Precyzyjnej (IMP) lub Instytutu Techniki Budowlanej (ITB) w Warszawie. Dostępna w modelach PREMIUM 56S, DE LUXE 56S, MAGNUM 56K, MAGNUM 68K i ROYAL 84WKW.

## Ocieplenie podprogowe XPS



**NOWOŚĆ**

**ZA DOPLATĄ 39,00**

Ocieplenie podprogowe XPS stosujemy wyłącznie do ościeżnic Termo ODS w drzwiach zewnętrznych. Grubość ocieplenia wynosi 5cm i można je łączyć w wielokrotności.



































## LOCK SPRAY



**8,00**

Preparat do konserwacji wkładek i zamków LOCK SPRAY o pojemności 25 ml.

Wszystkie podane ceny netto.

UNIVERSAL 56S	MAXIM 68S MAGNUM E56K	SPECIAL 56S/56X MASTER 56KR GRAND 56S	PREMIUM 56S PERFECT 68X MAGNUM 56K MAGNUM 68K	MAGNUM 56K/L MAGNUM 56W/L DE LUXE 56S	ROYAL 84WKW ROYAL 84P	SPRZEDAŻ DETALICZNA
<p>DZ5</p>  <p>DZT 90/50</p> 	<p>DH61 klasy 4</p>  <p>DC6/Z klasy 6 90/60</p> 	<p>DH61 klasy 4</p>  <p>DC6/Z klasy 6 90/60</p>  <p>DC6P</p> 	<p>DC6P</p>  <p>DH61 klasy 4</p>  <p>DC6/Z klasy 6 90/60</p>  <p>DC6P</p> 	<p>DC6P</p>  <p>DH61 klasy 4</p>  <p>DC6/Z klasy 6 90/60</p>  <p>DC6P</p>  <p>DC6P</p> 	<p>DF18P</p>  <p>DF18D klasy 6</p>  <p>DF18/Z klasy 6 90/60</p>  <p>DF18P</p> 	<p>DW100 klasy 6 lub 7 90/50</p> 
UNIVERSAL 56S	SPECIAL 56S GRAND 56S MAGNUM E56K	PREMIUM 56S MAGNUM 56K MASTER 56KR	DE LUXE 56S MAGNUM 56K/L MAGNUM 56W/L	MAXIM 68S	PERFECT 68X MAGNUM 68K	ROYAL 84WKW ROYAL 84P
<p>JKG lub WB4G 34/46</p>  <p>JK lub WB4 34/46</p> 	<p>GB4 lub GB5 34/46 klasy 5</p>  <p>GB4/Z lub GB5/Z 34/46 klasy 5</p> 	<p>GD6 33/45 klasy 6</p>  <p>GD6/Z 33/45 klasy 6</p> 	<p>GD6 33/45 klasy 6</p>  <p>GD6/Z 33/45 klasy 6</p> 	<p>WB4G 41/51</p>  <p>WB4Z 41/51</p> 	<p>GB4 lub GB5 41/51 klasy 5</p>  <p>GB4/Z lub GB5/Z 41/51 klasy 5</p> 	<p>GD6 55/55 klasy 6</p>  <p>GD6/Z 55/55 klasy 6</p> 

W komplecie standardowym wszystkich wkładek Delta znajduje się 5 kluczy.

# RODZAJE SZYB I RAMEK

## RODZAJE SZYB



REFLEX



LUSTRO WENECKIE



DECORMAT



DIAMENT



DECORMAT L2



DECORMAT L5

## RODZAJE RAMEK



RAMKA PCV



RAMKA PCV



RAMKA INOX



RAMKA INOX



LACOBEL

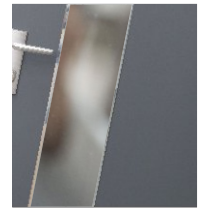

RAMKA LUSTRO WENECKIE

## OPIS SZYB

**DIAMENT (tylko PCV)**  
**REFLEX**  
**DECORMAT**  
**LUSTRO WENECKIE**

- szyba zespolona, przezroczysta na zewnątrz, wewnątrz matowa z elementami szkła wypukłego.
- szyba zespolona, przezroczysta, przyciemniana, z delikatnym efektem lustrzanym.
- szyba zespolona, nieprzezroczysta, matowa;
- szyba zespolona, przezroczysta. Efekt Lustra weneckiego uzyskuje się dzięki różnicy oświetlenia. Aby uzyskać ten efekt, na zewnątrz budynku musi być większe natężenie światła niż wewnątrz.

**DECORMAT L2 i L5**  
**LACOBEL**

- szyba zespolona, nieprzezroczysta, matowa z przezroczystymi fragmentami w kształcie pasków.
- szyba zespolona, od zewnątrz ramka z szyby czarnej, od wewnątrz ramka INOX

## WZORY DOSTĘPNYCH PRZESZKLEŃ PCV Z SZYBĄ DIAMENT



SŁONKO PCV DIAMENT



LONDYN PCV DIAMENT



PROSTOKĄT PCV DIAMENT



LIMA 4PCV DIAMENT



GOTYK PCV DIAMENT



DŁUGI PROSTOKĄT PCV DIAMENT

## WZORY DOSTĘPNYCH PRZESZKLEŃ Z SZYBĄ DECORMAT, DECORMAT L2, DECORMAT L5

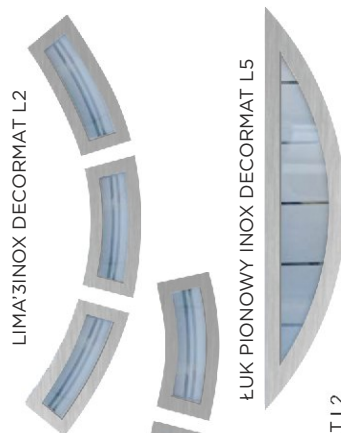

LIMA 3INOX DECORMAT L2



FALA INOX DECORMAT L2



ŁUK PIONOWY INOX DECORMAT L5



PROSTOKĄT INOX DECORMAT L2



PROSTOKĄT INOX DECORMAT L5



PASEK / PASEK PLUS INOX L2



PASEK / PASEK PLUS INOX DECORMAT L5



PASEK PLUS LACOBEL L5



PASEK LUSTRO WENECKIE

Klamki elektroniczne Delta G118 otwierane za pomocą kodu cyfrowego, breloka lub karty zbliżeniową szczególnie zalecane są do mieszkań i pomieszczeń biurowych wewnątrz budynków. Natomiast gałki elektroniczne Delta Tamara'2 Inox otwierane za pomocą kodu cyfrowego nadają się do wewnątrz i na zewnątrz budynków. Można je stosować wszędzie tam gdzie nie chcemy nosić ze sobą klucza, a nie istnieje podwyższone zagrożenie włamaniem. System blokuje jedynie działanie klamki zewnętrznej, która jest rozsprężlana od zapadki (języka) zamka. W każdej chwili istnieje możliwość otwarcia drzwi od zewnątrz za pomocą klucza wkładki profilowej lub od wewnątrz za pomocą klamki wewnętrznej. Zamknięcie kluczem wkładki profilowej powoduje mechaniczne wysunięcie zasuwki (rygli zamka) co uniemożliwia jakiegokolwiek otwarcie drzwi bez użycia klucza wkładki profilowej. Klamki i gałki elektroniczne DELTA mogą być stosowane do każdego modelu drzwi DELTA oraz do większości drzwi innych producentów dostępnych na rynku.

UWAGA! Przy zamówieniu klamek elektronicznych należy zawsze podać zwrot i kierunek otwierania drzwi, np. prawe, otwierane do wewnątrz.

## NOWOŚĆ

### KLAMKA Z BLOKADĄ ELEKTRONICZNĄ DELTA G118

Otwierana za pomocą kart zbliżeniowych, breloka lub kodu cyfrowego.

W SPRZEDAŻY  
OD LIPCA 2018

449,00<sup>netto</sup>

UWAGA!  
Cena nie zawiera  
szyldów ochronnych  
i wkładki.

KARTA  
ZBLIŻENIOWA 7,00<sup>netto</sup>

BRELOK  
ZBLIŻENIOWY 12,00<sup>netto</sup>



#### SPECYFIKACJA TECHNICZNA

WYMIAR KLAMKI	177 X 70 X 25mm
WAGA	3 kg
MATERIAŁ	STAL NIERDZEWNA
TEMPERATURA PRACY	od 0°C do +55° C
DOPUSZCZALNY ZAKRES WILGOTNOŚCI	15% - 80%
TYP KARTY	RFID typu MIFARE 13,56 MHz
NAPIĘCIE ZASILAJĄCE	6V (4X BATERIE AA)

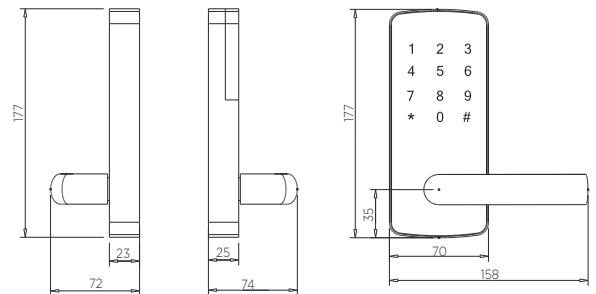

## NOWOŚĆ

### KLAMKOGAŁKA ELEKTRONICZNA DELTA TAMARA'2 INOX

Otwierana za pomocą kodu cyfrowego.

WKRÓTCE  
W SPRZEDAŻY



(od wewnątrz klamka TAMARA'2 INOX)

# ZAMKI ELEKTROMECHANICZNE I HOTELOWE

Klamki elektroniczne Delta GZF otwierane za pomocą odcisku linii papilarnych lub kodu cyfrowego nadają się jedynie do wewnątrz budynków. Można je stosować wszędzie tam gdzie nie chcemy nosić ze sobą klucza, a nie istnieje podwyższone zagrożenie włamaniem. System blokuje jedynie działanie klamki zewnętrznej, która jest rozsprężlana od zapadki (języka) zamka. Klamki te można wyłączać na stałe lub czasowo, tzw. funkcja „otwarte na stałe” np. w trakcie imprezy rodzinnej. W każdej chwili istnieje możliwość otwarcia drzwi od zewnątrz za pomocą klucza wkładki profilowej lub od wewnątrz za pomocą klamki wewnętrznej. Zamknięcie kluczem wkładki profilowej powoduje mechaniczne wysunięcie zasuwki (rygli zamka) co uniemożliwia jakiegokolwiek otwarcie drzwi bez użycia klucza wkładki profilowej. Klamki z blokadą elektromechaniczną DELTA GZF mogą być stosowane do każdego modelu drzwi wewnętrznych DELTA oraz do większości drzwi wewnętrznych innych producentów dostępnych na rynku.

**UWAGA!** Przy zamówieniu klamek z blokadą elektromechaniczną DELTA GZF należy zawsze podać zwrot i kierunek otwierania drzwi, np. prawe, otwierane do wewnątrz.

## Klamka DELTA GZF z blokadą elektromechaniczną

Sterowana za pomocą skanera linii papilarnych lub kodu cyfrowego.

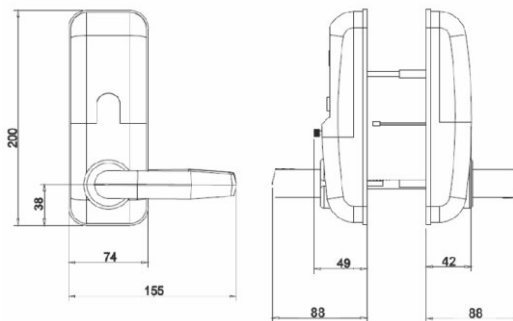

### SPECYFIKACJA TECHNICZNA

WYMIAR KLAMKI	200 X 74 X 49 mm
WAGA	3 kg
MATERIAŁ	STAL
TEMPERATURA PRACY	od 0°C do +55° C
DOPUSZCZALNY ZAKRES WILGOTNOŚCI	20% - 80%
NAPIĘCIE ZASILAJĄCE	6V (4X BATERIE AA)
POBÓR PRĄDU PODCZAS PRACY	< 200mA
POBÓR PRĄDU W SPOCZYNKU	< 0,005mA

klamka  
DELTA GZF  
**499,00** netto

Kompleksowy system zamków hotelowych sterowany za pomocą kart zbliżeniowych typu RFID TEMIC 125kHz wraz z oprogramowaniem przeznaczony jest do hoteli, pensjonatów itp. obiektów. Klamka elektromechaniczna Delta LS 8008 oraz okucia Delta LS 8008 i Delta LS 8015 zostały przebadane w Zakładzie Badań Ognioowych ITB Warszawa i mogą być stosowane w drzwiach przeciwpożarowych Delta MAGNUM EI<sub>2</sub>30. Posiadają również badania klimatyczne oraz elektrostatyczne Instytutu Tele i Radio-technicznego.

**UWAGA!** Ceny zamków i systemów hotelowych wraz z akcesoriami dostępne są TYLKO na indywidualne zapytania ofertowe.

## Klamka DELTA LS 8008 z zamkiem elektromechanicznym



## Klamka DELTA LS 8015 z zamkiem mechanicznym DD6H/Z



### SPECYFIKACJA TECHNICZNA LS 8008

P.POZ.	EI <sub>2</sub> 30
WYMIAR	278 x 81,5 x 35mm
WAGA	3,5kg
MATERIAŁ	STAL NIERDZEWNA
TEMPERATURA PRACY	od 0°C do +55°C
ZAKRES ZASTOSOWAŃ: (GRUBOŚĆ DRZWI)	38 - 78mm
TYP KARTY	TEMIC 5557
CZAS CZYTANIA KARTY	< 2s
BUFOR ZDARZEŃ	250
NAPIĘCIE ZASILAJĄCE	6V (4X BATERIE AA)
POBÓR PRĄDU PODCZAS PRACY	200mA
POBÓR PRĄDU W SPOCZYNKU	< 0,005mA
WKŁADKA PROFILOWA	DELTA LS 8008

Szczegóły na [www.delta.net.pl](http://www.delta.net.pl)

## ECONOMIC z ościeżnicą NC

szerokość drzwi	A	B	C	D	E	F	G1, G	H1, H
<b>80</b>	794	814	844	2005	2009	2024	825, 875	2025, 2050
<b>90</b>	894	914	844	2005	2009	2024	932, 982	2025, 2050

## UNIVERSAL 56S, SPECIAL 56S, PREMIUM 56S, DE LUXE 56S, MASTER 56KR, MAGNUM 56K z ościeżnicą stalowymi PU56, PD56 oraz Termo ODS56

szerokość drzwi	A	B	C	D	E	F	PU56		PD56/150		Termo ODS56 symetryczne	
							G1, G	H1, H	G	H	G	H
<b>80N</b>	778	798	828	1997	2000	2015	838, 878	2030, 2050	878	2050	880	2054
<b>90E</b>	900	920	950	2020	2023	2038	960, 1000	2050, 2070	1000	2070	1000	2076
<b>100E*</b>	1000	1020	1050	2020	2023	2038	1060, 1100	2050, 2070	1100	2070	1100	2076

\*dotyczy wyłącznie drzwi PREMIUM 56S

## MAXIM 68S, MAGNUM 68K z ościeżnicami stalowymi PD68 MAXIM, PERFECT 68 z ościeżnicą Termo ODS68

szerokość drzwi	A	B	C	D	E	F	PD68/150		Termo ODS68 symetryczne	
							G	H	G	H
<b>80N</b>	778	798	828	2002	1985	2015	878	2050	880	2050
<b>90E</b>	900	920	950	2022	2005	2035	1000	2070	1002	2070
<b>100E*</b>	1000	1020	1050	2022	2005	2035	-	-	1102	2070

\*dotyczy wyłącznie drzwi PERFECT 68X

## ROYAL 84WKW z ościeżnicą stalową PM ROYAL 84P/GP z ościeżnicą Termo ODS84

szerokość drzwi	A	B	C	D	E	F	PM		Termo ODS84 symetryczne	
							G1, G	H1, H	G	H
<b>80N</b>	762	782	842	1975	1962	2008	842, 894	2020, 2040	-	-
<b>90N</b>	862	882	942	2005	1992	2038	942, 994	2050, 2070	998	2078
<b>90E*</b>	904	924	982	2005	1992	2038	984, 1036	2050, 2070	1040	2078

\* tylko zamówienia inwestycyjne powyżej 10 szt. tego samego typu

## GRAND 56S z ościeżnicami PU i ODS56

szerokość drzwi	A	B, B1	C, C1	D	E	F	PU56		Termo ODS56 symetryczne	
							G1, G	H1, H	G	H
<b>120 (90+30)</b>	1200	920, 291	950, 291	2020	2023	2038	1260, 1300	2055, 2070	1300	2076
<b>140 (90+50)</b>	1400	920, 491	950, 491	2020	2023	2038	1460, 1500	2055, 2070	1500	2076

**UNIVERSAL 56S  
SPECIAL 56S  
PREMIUM 56S  
MASTER 56KR  
MAGNUM 56K**

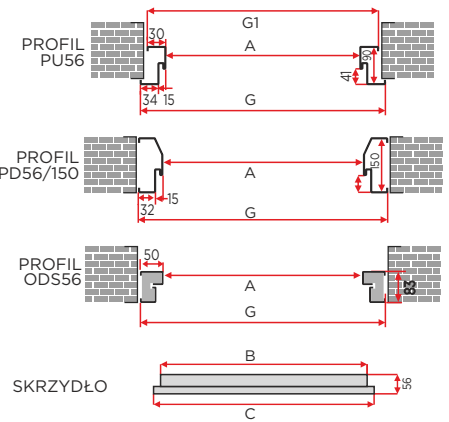
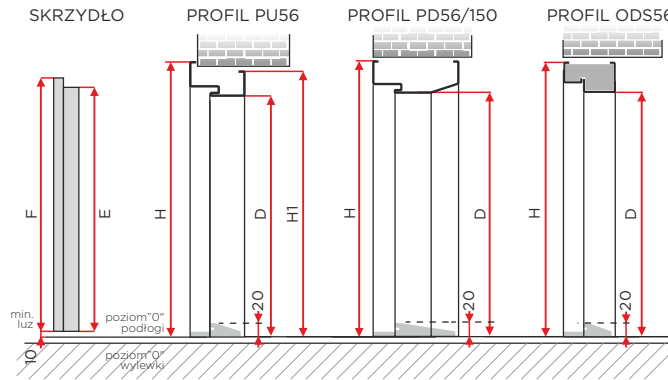

**MAGNUM 6856K  
MAXIM 68S  
PERFECT 68X**

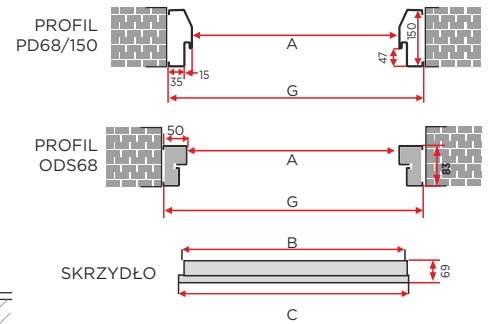
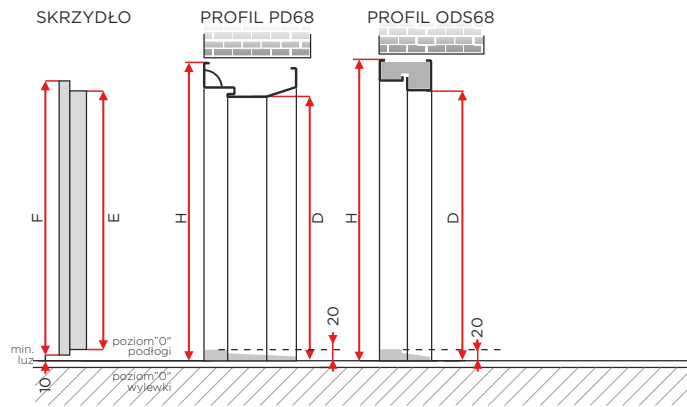

**ROYAL 84WKW  
ROYAL 84P**

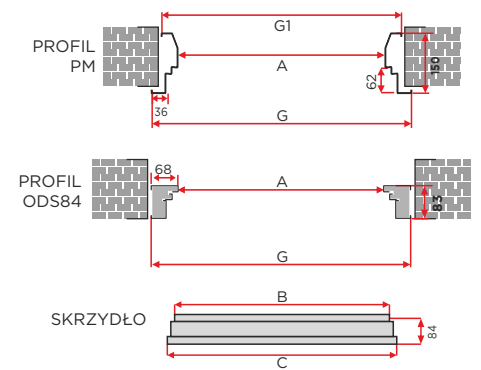
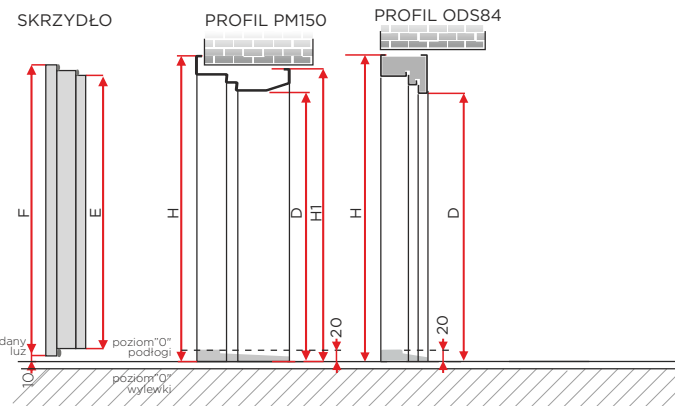

**GRAND 56S**

