

Lepsze wewnątrz





SPIS TREŚCI

OZNACZENIA SYMBOLI	5
WYMIARY SKRZYDEŁ	6
KOLORYSTYKA	7

DRZWI WEWNĘTRZNE

MALOWANE

CLASSIC, CLASSIC LUX	10
FIORD	12
CAMBIO	14
GRAF	16
NORTE	18
SIMPLE	20
SUBLIME	22
TIARA	24
ESTATO	26
HAPPY	28
VERTIGO	30
VILANO	32
MODERN	34

ECO TOP HIGH TOP

ARCO	36
INTER-AMBER	38

UNI MAT

HAPTIC	40
ARCO UNI	42

LAMISTONE SILKSTONE LAMINOWANE

TRENDY	44
IMPULS	46
ETIUDA	48
SONATA	50
PRADO	52
FORTIMO	54
INVERNO	56
NOSTRE	58
SEMPRE	60
SEMPRE ALU	62
SEMPRE ONDA	64
DECO	66
DECO INVEST	68
SEMPRE VERSE	70
PASSO	90

FORNIROWANE

SEMPRE VERSE	70
SEMPRE LUX	72
SEMPRE INSERTO	74
SEMPRE SENSE	76
DECO LUX	78
ETIUDA LUX	80
FORTIMO LUX	82
INTERSOLID, INTERSOLID SOFT	84
INTERSOLID II	86
VITTORIA-W	88
PASSO	90
CALYPSO	92
SABIA	94
FORM	96
ESTATO LUX	98

DRZWI PRZESUWNE

SYSTEM PRZESUWNY DO ZABUDOWY W ŚCIANIE	100
SYSTEM PRZESUWNY NAŚCIENNY/NAŚCIENNY PREMIUM	102

DRZWI SPECJALNE

LUMEN	104
SKŁADANE	106
DŹWIĘKOIZOLACYJNE	108
HIGRO	110
GAMMA	112

OŚCIEŻNICE

KRYTA HARMONY	114
KRYTA HARMONY PLUS	115
STAŁA MDF	116
STAŁA POL-SKONE	117
REGULOWANA SYSTEM DIN	118
REGULOWANA SYSTEM POL-SKONE	119
STAŁA METALOWA DIAGONAL SYSTEM POL-SKONE	120
REGULOWANA METALOWA DIAGONAL SYSTEM POL-SKONE	121
STAŁA METALOWA SYSTEM POL-SKONE	122
REGULOWANA METALOWA SYSTEM POL-SKONE	123
REGULOWANA SYSTEM DIN DUO	125
REGULOWANA SYSTEM DUO	126
REGULOWANA VERTIGO	127
STAŁA METALOWA DUO SYSTEM POL-SKONE	128
REGULOWANA METALOWA DUO SYSTEM POL-SKONE	129
SYSTEM REGULACJI Z MDF DO OŚCIEŻNICY METALOWEJ STAŁEJ	130
KOLORYSTYKA OŚCIEŻNICE METALOWE	131

LISTWY	131
TUNELE / ZABUDOWA MURU	132
DOSTAWKI DO DRZWI WEWNĘTRZNYCH SEMPRE	133
NAŚWIETLA DO OŚCIEŻNICY DIN/DIN DUO	135
NAŚWIETLA DO OŚCIEŻNICY STAŁEJ	136
RODZAJE SZKŁA	136
KORONY	137
BULAJE	138
OPCJE WENTYLACJI	139
ZABEZPIECZENIA ZE STALI NIERDZEWNEJ	142
AKCESORIA	143
KLAMKI DO DRZWI WEWNĘTRZNYCH LOKALOWYCH	145

DRZWI WEWNĘTRZNE WEJŚCIOWE

CERBER PLUS	148
CERBER PLUS RC2	150
B-30/C-30	152
RC3	154
KLAMKI DO DRZWI WEJŚCIOWYCH	156
OŚCIEŻNICE REGULOWANE DO DRZWI WEJŚCIOWYCH	157

DRZWI ZEWNĘTRZNE

ARGALI	158
SATURN	160
ELEGANT PLUS	162
ELEGANT INOX	164
NAŚWIETLA DO DRZWI ZEWNĘTRZNYCH	166
KOLORYSTYKA DRZWI ZEWNĘTRZNYCH	166

FABRYKI POL-SKONE



Z1 LUBLIN



Z4 LUBLIN



Z2 NIEMCE



Z3 BIŁGORAJ

ATUTY FIRMY



Kompleksowa oferta

Wychodząc naprzeciw oczekiwaniom Klientów, firma POL-SKONE stale poszerza swoją ofertę. Obecnie produkuje ponad 100 różnych modeli drzwi wewnętrznych, zewnętrznych, technicznych oraz futryn. W asortymencie firmy znajdują się także okna drewniane i okiennice.



Szeroka kolorystyka

Skrzydła POL-SKONE występują w szerokiej gamie kolorów i struktur. W ofercie dostępne są zarówno drzwi malowane, jak i wykończone okleinami naturalnymi oraz syntetycznymi. Produkty firmy są idealnym uzupełnieniem wnętrza w każdym stylu.



Zaufanie klientów

POL-SKONE to marka o niemal 30-letniej historii. Od początku istnienia firma buduje przyjazne relacje z kontrahentami, tak aby utrzymać opinię zaufanego sprzedawcy i stabilnego partnera biznesowego. Potrzeby Klientów są dla POL-SKONE priorytetem.



Najwyższa jakość

Marka POL-SKONE to gwarancja najwyższej jakości i niezawodności. Wyroby są projektowane z myślą, aby zadowolić nawet najbardziej wymagających Klientów. Produkcja opiera się na materiałach wytwarzanych we własnych tartakach, dzięki czemu POL-SKONE gwarantuje solidną drewnianą konstrukcję wyrobów.



Innowacyjność

Firma POL-SKONE jest otwarta na innowacyjność oraz zmiany w zakresie technologii i wzornictwa. Firma stale poszerza swoją ofertę o kolejne produkty, które wyznaczają nowe kierunki rozwoju marki oraz wpisują się w najnowsze trendy wnętrzarskie.



Znak odpowiedzialnej gospodarki leśnej

Certyfikat FSC®

Na przestrzeni 29 lat firma POL-SKONE otrzymała ponad 100 nagród i certyfikatów potwierdzających najwyższą jakość usług i produktów. Jednym z najważniejszych wyróżnień jest międzynarodowy Certyfikat FSC® (Forest Stewardship Council®) nadawany wyłącznie producentom spełniającym ponadprzeciętne standardy środowiskowe i społeczne. Certyfikat FSC® potwierdza, że surowce użyte do produkcji wyrobów pochodzą wyłącznie z certyfikowanych lasów, zarządzanych zgodnie z obowiązującym prawem oraz dobrymi praktykami ochrony środowiska, ekonomii i z poszanowaniem wartości społecznych ludności zamieszkującej dany obszar. Pytaj o produkty z Certyfikatem FSC®.

OZNACZENIA SYMBOLI

KONSTRUKCJA

Skrzydła POL-SKONE są produkowane w oparciu o różne konstrukcje oraz wypełnienia, dzięki czemu mogą sprostać wymaganiom wszystkich Klientów i dopasować się do ich potrzeb.



KONSTRUKCJA SKRZYDŁA
ramiak drewniany,
wypełnienie warstwa
o strukturze „plastra miodu”



KONSTRUKCJA SKRZYDŁA
ramiak drewniany,
wypełnienie płyta wiórowa
otworowana



KONSTRUKCJA SKRZYDŁA
ramiak drewniany,
wypełnienie płyta wiórowa
pełna



KONSTRUKCJA SKRZYDŁA
drewno klejone
warstwowo



KONSTRUKCJA SKRZYDŁA
wysokiej jakości
płyta MDF



KONSTRUKCJA SKRZYDŁA
specjalna konstrukcja
POL-SKONE

WYMIARY

Standardowe wymiary skrzydeł wewnętrzzłokalowych znajdują się na str. 6 (niektóre modele są dodatkowo dostępne w wymiarach niestandardowych). Informacje dotyczące zakresów wymiarów oraz ościeżnic dla poszczególnych modeli drzwi znajdują się na stronach z ich opisami.

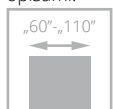

„60”-„110”
**DRZWI
JEDNOSKRZYDŁOWE**
(zakres wymiarowy)

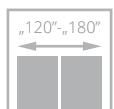

„120”-„180”
**DRZWI
DWUSKRZYDŁOWE**
(zakres wymiarowy)

WYPEŁNIENIA



„plaster miodu”



płyta wiórowa
otworowana (opcja)



płyta wiórowa pełna
(opcja)

SYSTEMY

Ze względu na sposób łączenia ościeżnicy ze skrzydłem wyróżnia się systemy przylgowy i bezprzylgowy. W pierwszym z nich skrzydło posiada felc (wcięcie, wręb), które zachodzi na ościeżnicę, w drugim krawędź skrzydła tworzy z ościeżnicą jednolitą płaszczyznę. Unikalny system Harmony wyróżnia się zastosowaniem ościeżnicy ukrytej w ścianie. W ofercie POL-SKONE znajdują się także drzwi w systemie przesuwnym.



SYSTEM PRZYLGOWY
skrzydło posiada felc (wcięcie, wręb), które zachodzi na ościeżnicę



SYSTEM BEZPRZYLGOWY
prosta krawędź skrzydła tworzy jednolitą płaszczyznę z ościeżnicą



SYSTEM HARMONY
system ościeżnicy ukrytej w ścianie



SYSTEM PRZESUWNY
możliwość zastosowania w systemie przesuwnym

PARAMETRY

W ofercie POL-SKONE znajdują się drzwi o specjalistycznych właściwościach technicznych.



dźwiękoizolacyjność



ognioodporność



antywłamaniowość



klasa mechaniczna II lub III



przenikalność cieplna



dymoszczelność



odporność na warunki klimatyczne



RTG

WYMIARY SKRZYDEŁ WEWNĄTRZLOKALOWYCH

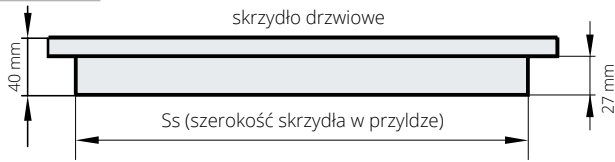

skrzydła przylgowe POL-SKONE pasują do wszystkich ościeżnic zgodnych z polskimi normami branżowymi

szerokość (Ss)				wysokość w przyłdze
618	718	818	918 (mm)	2020 (mm)

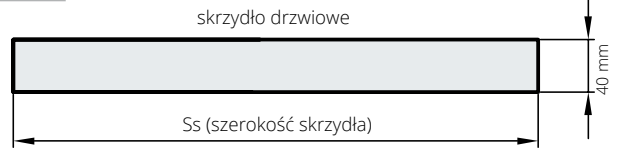
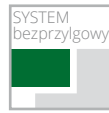

szerokość (Ss)				wysokość
625	725	825	925 (mm)	2040 (mm)

Pełny zakres wymiarowy drzwi wewnętrznych z ościeżnicami – str. 114 - 130

WYSOKOŚĆ KLAMKI

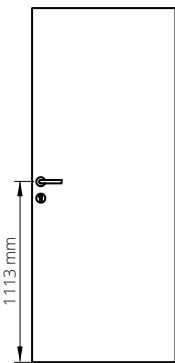

Wysokość klamki przy standardowej wysokości drzwi przylgowych – 1113 mm od dolnej krawędzi skrzydła

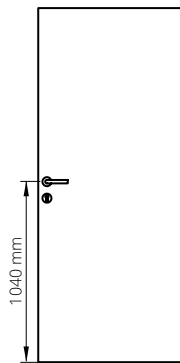

Wysokość klamki przy standardowej wysokości drzwi bezprzylgowych – 1040 mm od dolnej krawędzi skrzydła

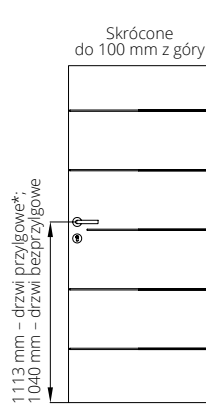

Wysokość klamki dla modeli: SONATA, TIARA, SIMPLE, SUBLIME

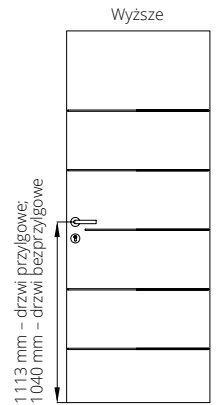
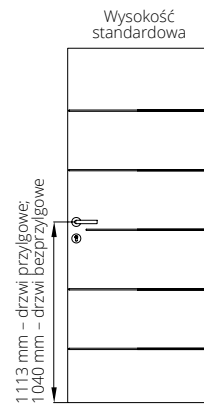

*W przypadku ościeżnicy metalowej klamka na nietypowej wysokości

Kierunki otwierania – drzwi jednoskrzydłowe przylgowe

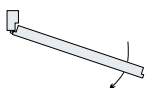

drzwi lewe: strona z widocznymi zawiasami

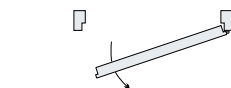

drzwi prawe: strona z widocznymi zawiasami

Kierunki otwierania – drzwi dwuskrzydłowe przylgowe

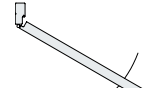

drzwi lewe: skrzydło główne lewe - prawa blokada

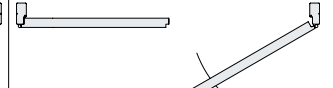

drzwi prawe: skrzydło główne prawe - lewa blokada

PRZEŚWIT MIĘDZY SKRZYDŁEM A PODŁOGĄ

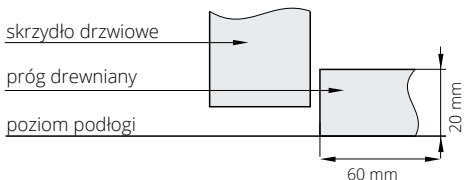
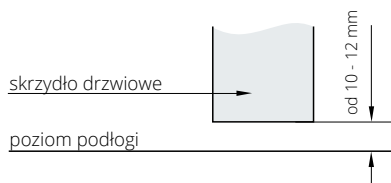

wersja z progiem szwajcarskim (opcja)

SPOSOBY ŁĄCZENIA OPASEK

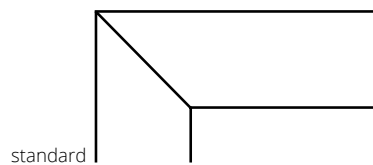

standard

opcja - łączenie pod kątem 90° (dotyczy ościeżnicy DIN wersja B, ościeżnicy DUO i DIN DUO)

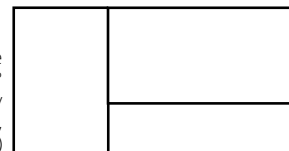

Adresy autoryzowanych ekip montażowych na www.pol-skone.eu



Zobacz filmy z instrukcjami montażu

KOLORYSTYKA

ECO TOP

Ekologiczna powierzchnia charakteryzująca się odpornością na ścieranie.

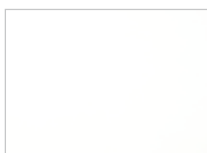

120 biały



121 dąb



131 klon



132 orzech



135 dąb angielski



141 dąb Salinas



143 dąb skandynawski



156 dąb srebrny



157 dąb nugat



158 dąb miodowy

UNI MAT

Powierzchnia charakteryzuje się jedwabistą haptką oraz specjalną powłoką odporną na ślady po palcach.



630 szary



631 stalowy

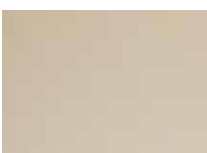

632 beż



634 grafit



635 dąb mat

HIGH TOP

Powierzchnia o charakterystyce ECO TOP z dodatkowym efektem struktury prawdziwego drewna.



129 kasztan



148 jesion kawowy

SILKSTONE

Powierzchnia o charakterystyce LAMISTONE CPL z dodatkowym, niepowtarzalnym efektem struktury prawdziwego drewna.



254 antracyt Royal H



255 jesion polski H



256 nugat jasny V



257 nugat jasny H



276 dąb polski



288 klon Royal



292 kasztan Royal



293 antracyt Royal



294 jesion Royal



295 merbau Royal



296 jesion polski



297 nugat Royal



298 merbau Royal H



299 jesion Royal H

SILKSTONE CPL 0,5 mm

Powierzchnia o charakterystyce i odporności LAMINATU CPL 0,5 mm z dodatkowym, niepowtarzalnym efektem struktury prawdziwego drewna. Polecana do budynków użyteczności publicznej i stosowania w warunkach intensywnej eksploatacji stolarki drzwiowej np. w hotelach, biurach.



976 dąb polski



993 antracyt Royal



994 jesion Royal

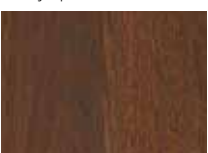

995 merbau Royal



996 jesion polski



997 nugat Royal

LAMISTONE CPL

Powierzchnia z powłoką zabezpieczającą przed wycieraniem i działaniem środków chemicznych. Polecana do budynków użyteczności publicznej i stosowana w warunkach intensywnej eksploatacji stolarki drzwiowej np. w hotelach, biurach.



240 wiąz bielony V



241 wiąz piaskowy V



242 wiąz szary V

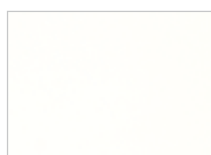

258 biały



260 biały dąb



263 orzech premium



265 wenge



267 wiąz bielony H



268 wiąz piaskowy H



269 wiąz szary H



289 szary



531 antracyt

LAMINOWANE

Wysoko odporna powierzchnia polecana do budynków użyteczności publicznej i stosowana w warunkach intensywnej eksploatacji stolarki drzwiowej np. w hotelach, biurach.

CPL 0,2 mm

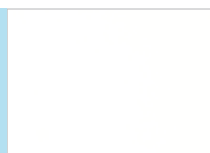

820 biały



221 buk

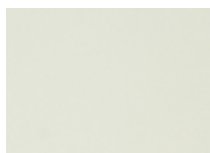

222 szary



223 wiśnia



229 dąb

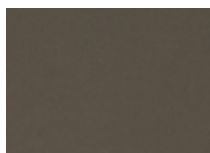

821 antracyt



863 orzech premium

CPL 0,5 mm*

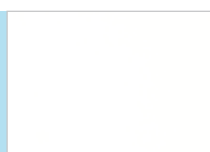

920 biały



251 buk



252 dąb



259 szary



921 antracyt



965 wenge



wiśnia



orzech premium

CPL 0,7 mm*

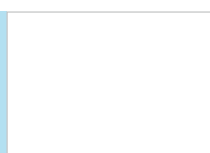

720 biały



771 buk



772 szary



779 dąb



721 antracyt



765 wenge



wiśnia



orzech premium

HPL*

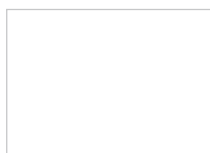
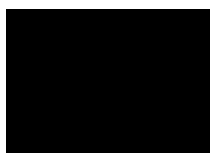

Kolorystyka HPL dotyczy modeli: DECO, DECO INVEST, SKŁADANE, DŹWIĘKOIZOLACYJNE, CERBER PLUS, B-30, C-30, RC3.

* kolory dostępne po konsultacji z Działem Handlowym

FORNIROWANE

Drzwi FORNIROWANE POL-SKONE pokryte są ekologicznym lakierem UV. Ma on zdecydowanie większą odporność na zarysowania i działanie światła od lakierów standardowych kładzionych nawet kilkuwarstwowo. Ze względu na naturalny charakter fornirow istnieje możliwość wystąpienia różnych ich odcieni i usłojenia.

GRUPA A



311 jasny dąb **312** limba **334** dąb europejski **380** jesion naturalny

GRUPA B



323 dąb rustikal **340** heban **351** marrone **371** dąb truflowy **372** dąb kawowy **376** dąb stalowy



377 dąb platynowy **381** jesion moreno **382** jesion rubio **383** jesion negro **390** orzech naturalny **404** ciemny orzech



405 jasny orzech **421** cappuccino **422** mokka **424** teak **431** dąb naturalny **432** orzech średni



433 orzech czarny

GRUPA C



370 dąb bielony **373** dąb biały **374** dąb piaskowy **375** dąb szary

MALOWANE

Ekologiczne farby akrylowe, kolory palet RAL i NCS* (oprócz metalicznych) - dopłata według tabeli kolorystycznej przy poszczególnych modelach

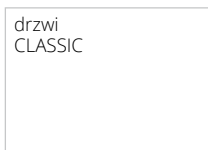

000 biały (NCS s0500-N) **001** biały (RAL 9003)

kolory palet RAL i NCS



002 czarny (RAL 9005)

*kolory NCS - po konsultacji z Działem Handlowym

PALETA RAL podział kolorów wg stopnia intensywności koloru (nie dotyczy ościeżnic metalowych). Paleta RAL ościeżnic metalowych – str. 131

GRUPA 1 kolory jasne: dopłata wg tabeli dopłat

6020 7002 7042 8000 9000 9002 9011 9017 9021

GRUPA 2 kolory pośrednie: dopłata wg tabeli dopłat

1000 1001 1002 1012 1014 1015 1020 3000 3011 3016 4002 4006 5001 5002 5005 5007 5008 5009 5010 5012 5013 5015 5017 5019 5020 5022 5024 6000 6001 6004 6005 6007 6009 6012 6013 6014 6015 6016 6021 6022 6024 6026 6028 6029 6032 6034 7000 7001 7003 7004 7005 7006 7008 7009 7010 7011 7012 7013 7015 7016 7021 7022 7023 7024 7026 7030 7031 7032 7033 7034 7035 7036 7037 7038 7039 7040 7043 7044 7045 7046 7047 8001 8003 8007 8008 8011 8014 8015 8016 8017 8019 8022 8023 8025 8027 8028 9001 9010 9016 9018

GRUPA 3 kolory średnie: dopłata wg tabeli dopłat

1011 1021 1027 1037 2000 2011 3001 3004 3009 3012 3013 3014 3015 4010 5003 5004 5011 5014 5018 5021 6002 6006 6008 6010 6017 6018 6025 6027 6033 8002 8004 8012 9004

GRUPA 4 kolory ciemne: dopłata wg tabeli dopłat

1007 1013 1016 1018 1032 2004 3002 3003 3005 3007 3017 3018 3027 4001 4003 4004 4005 4007 4008 4009 5000 5023 6003 6011 6019 6031 8024

GRUPA 5 kolory ciemne: dopłata wg tabeli dopłat

1003 1004 1005 1006 1017 1019 1023 1024 1028 1033 1034 2001 2002 2003 2008 2009 2010 2012 3020 3022 3028 3031 6037

Rzeczywiste kolory mogą różnić się od zamieszczonych w ofercie. Dopuszczalna różnica w odcieniu skrzydeł, ościeżnic i ramek.

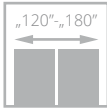
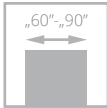

drzwi CLASSIC, wzór 00, ościeżnica regulowana SYSTEM DIN

CLASSIC CLASSIC LUX

od **250/307,50**
cena skrzydła netto/brutto (PLN, VAT 23%)

Drzwi zbudowane są z ramiaka drewnianego obłożonego dwiema przestrzennymi płytami pokrytymi powierzchnią malowaną ekologicznymi farbami akrylowymi z palet RAL i NCS.

Standardowe wypełnienie stanowi warstwa o strukturze „plastra miodu”.

Model CLASSIC posiada powierzchnię z widoczną strukturą drewna wykończoną farbami wodnymi, natomiast CLASSIC LUX ma gładką powierzchnię wykończoną farbami akrylowymi.

Brak możliwości wykonania drzwi CLASSIC w systemie bezprzylgowym.



ramka, szklenie



zawias kryty DUO biały - opcja do sys. bezprzylgowego



profil skrzydła



drzwi CLASSIC, wzór 01S6, ościeżnica regulowana

Zobacz
więcej
inspiracji





WERSJA	00	01SM	01S6	
CLASSIC (NCS s0500-N)	250 /307,50	355 /436,65	455 /559,65	powierzchnia ze strukturą drewna (sys. przylgowy)
CLASSIC LUX (RAL 9003)	390 /479,70	495 /608,85	595 /731,85	powierzchnia gładka (sys. przylgowy lub bezprzylgowy)

KOLORYSTYKA



KOLORYSTYKA OPCJONALNA



dopłata do koloru podstawowego biały (RAL 9003 i NCSs 0500-N) wg grup kolorystycznych RAL, NCS (str. 9)

Grupa I	Grupa II	Grupa III	Grupa IV	Grupa V
205 /252,15	280 /344,40	396 /487,08	420 /516,60	520 /639,60

OŚCIEŻNICE

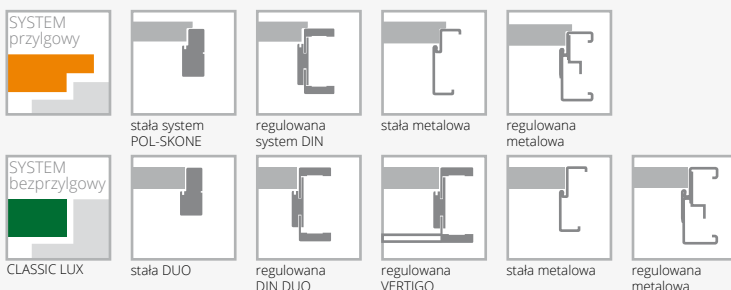

WYPOSAŻENIE

STANDARDOWE

szkło biały mat o grubości 4 mm
 zamek jednopunktowy (sys. przylgowy) lub magnetyczny (sys. bezprzylgowy) wpuszczany, na klucz, na wkładkę lub do blokady łazienkowej
 zawiasy: typ B – do ościeżnicy system DIN, typ D – do ościeżnicy drewnianej, typ M – do ościeżnicy metalowej lub kryty DUO („60”-„80” – 2 szt., „90” – 3 szt.)

DODATKOWE (za dopłatą)

wypełnienie z płyty wiórowej pełnej	115 /141,45
trzeci zawias w skrzydle lub zawias czopowy regulowany (cena za 1 szt.): typ B, typ D, typ M, typ C, typ K dla szer. „60”-„80”	15 /18,45
kryty DUO dla szer. „60”-„80”	80 /98,40
zamiana zawiasu standardowego DUO na kolor biały (do 1 szt.)	7 /8,61
ramiak (umożliwiający samodzielne skrócenie do 50 mm)	20 /24,60
wzmocnienie pod samozamykacz	25 /30,75
zabezpieczenie dolnego ramiaka przed nadmiernym działaniem wilgoci (nie dot. skrzydeł z podcięciem wentylacyjnym)	20 /24,60
drzwi niższe o 50 mm (sys. przylgowy) lub 100 mm	bez dopłaty
drzwi niższe o 55 mm (sys. bezprzylgowy) lub 100 mm	bez dopłaty
podcięcie wentylacyjne	30 /36,90

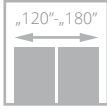
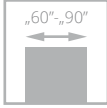

FIORD

od **390/479,70**
cena skrzydła netto/brutto (PLN, VAT 23%)

Drzwi zbudowane są z ramiaka drewnianego obłożonego dwiema przestrzennymi płytami pokrytymi powierzchnią malowaną ekologicznymi farbami akrylowymi z palet RAL i NCS. Standardowe wypełnienie stanowi warstwa o strukturze „plastra miodu”.



szklenie, ramka



zawias kryty DUO biały - opcja do sys. bezprzylgowego



profil skrzydła

drzwi FIORD, wzór 00, ościeżnica regulowana SYSTEM DIN DUO



drzwi FIORD, wzór 00, ościeżnica regulowana

Zobacz więcej inspiracji





WERSJA	00	01	03	02S8
	390/479,70	495/608,85	595/731,85	595/731,85

KOLORYSTYKA



KOLORYSTYKA OPCJONALNA



dopłata do koloru podstawowego biały (RAL 9003)
wg grup kolorystycznych RAL, NCS (str. 9)

Grupa I	Grupa II	Grupa III	Grupa IV	Grupa V
205/252,15	280/344,40	396/487,08	420/516,60	520/639,60

OŚCIEŻNICE

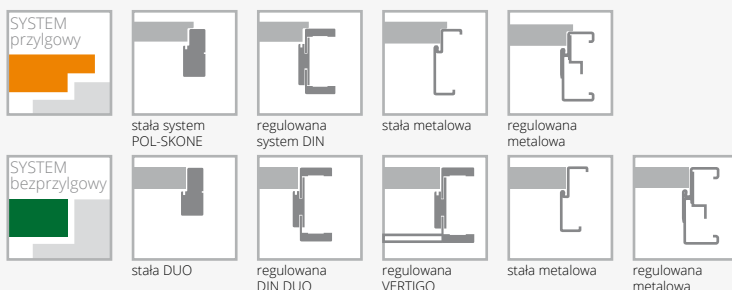

WYPOSAŻENIE

STANDARDOWE	DODATKOWE (za dopłatą)
szkło biały mat o grubości 4 mm	wypełnienie z płyty wiórowej pełnej 115/141,45
zamek jednopunktowy (sys. przylgowy) lub magnetyczny (sys. bezprylgowy) wpuszczany, na klucz, na wkładkę lub do blokady łazienkowej	trzeci zawias w skrzydle: typ B, typ D, typ M, typ C, typ K dla szer. „60”-„80” 15/18,45 kryty DUO dla szer. „60”-„80” 80/98,40
zawiasy: typ B – do ościeżnicy system DIN, typ D – do ościeżnicy drewnianej, typ M – do ościeżnicy metalowej lub kryty DUO („60”-„80” – 2 szt., „90” – 3 szt.)	zamiana zawiasu standardowego DUO na kolor biały (do 1 szt.) 7/8,61
	ramiak (umożliwiający samodzielne skrócenie do 50 mm) 20/24,60
	wzmocnienie pod samozamykacz 25/30,75
	zabezpieczenie dolnego ramiaka przed nadmiernym działaniem wilgoci (nie dot. skrzydeł z podcięciem wentylacyjnym) 20/24,60
	drzwi niższe o 50 mm (sys. przylgowy) lub 100 mm bez dopłaty
	drzwi niższe o 55 mm (sys. bezprylgowy) lub 100 mm bez dopłaty
	podcięcie wentylacyjne 30/36,90

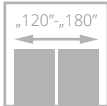
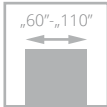

CAMBIO

od **395**/485,85
cena skrzydła **netto**/brutto (PLN, VAT 23%)

Drzwi zbudowane są z ramiaka drewnianego obłożonego dwiema gładkimi płytami HDF pokrytymi powierzchnią malowaną ekologicznymi farbami akrylowymi z palet RAL i NCS. Standardowe wypełnienie stanowi warstwa o strukturze „plastra miodu”.



zawias kryty DUO czarny – standard do sys. bezprzylgowego kolekcja BLACK



zawias kryty DUO biały – opcja do sys. bezprzylgowego

drzwi CAMBIO, wzór 00, ościeżnica regulowana SYSTEM DIN



drzwi CAMBIO, wzór 00, ościeżnica regulowana SYSTEM DIN DUO

Zobacz więcej inspiracji





WERSJA	00	02	03SD	04	05
BIAŁY RAL 9003	395/485,85	495/608,85	560/688,80	545/670,35	545/670,35
CZARNY RAL 9005	695/854,85	795/977,85	860/1057,80	845/1039,35	845/1039,35

KOLORYSTYKA



001
biały
(RAL 9003)

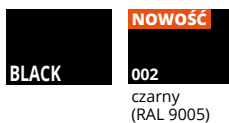

NOWOŚĆ
002
czarny
(RAL 9005)

dotyczy tylko ościeżnic
DIN, DIN DUO i metalowych

KOLORYSTYKA OPCJONALNA



kolory palet
RAL i NCS
(oprócz
metalicznych)

dopłata do koloru podstawowego biały (RAL 9003)
wg grup kolorystycznych RAL, NCS (str. 9)

Grupa I	Grupa II	Grupa III	Grupa IV	Grupa V
205/252,15	280/344,40	396/487,08	420/516,60	520/639,60

OŚCIEŻNICE

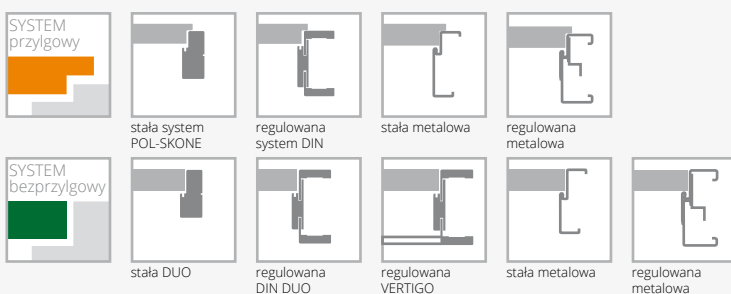

WYPOSAŻENIE

STANDARDOWE		
szkło biały mat lub bezbarwne przezroczyste o grubości 4 mm		
zamek jednopunktowy (sys. przylgowy) lub magnetyczny (sys. bezprylgowy) wpuszczany, na klucz, na wkładkę, lub do blokady łazienkowej		
zawiasy srebrne: typ B – do ościeżnicy system DIN, typ D – do ościeżnicy drewnianej, typ M – do ościeżnicy metalowej lub kryty DUO („60”-„80” – 2 szt., „90” – 3 szt.)		
dedykowany zawias w kolorze czarnym do drzwi z kolekcji BLACK		
DODATKOWE (za dopłatą)		
rozmiar „100” (wystrój szklenia jak w „90”)	40/49,20	zamiana zawiasu standardowego DUO na kolor biały (do 1 szt.) 7/8,61
rozmiar „110” (wystrój szklenia jak w „90”)	80/98,40	ramiak (umożliwiający samodzielne skrócenie do 50 mm) 20/24,60
wypełnienie z płyty wiórowej otworowanej	90/110,70	ramiak (umożliwiający samodzielne skrócenie do 90 mm) 40/49,20
wypełnienie z płyty wiórowej pełnej	115/141,45	wzmocnienie pod samozamykacz 25/30,75
trzeci zawias w skrzydle lub zawias czopowy regulowany (cena za 1 szt.):		zabezpieczenie dolnego ramiaka przed nadmiernym działaniem wilgoci (nie dot. skrzydeł z podcięciem wentylacyjnym) 20/24,60
typ B, typ D, typ M, typ C, typ K dla szer. „60”-„80”	15/18,45	drzwi niższe o 50 mm (sys. przylgowy) lub 100 mm bez dopłaty
kryty DUO dla szer. „60”-„80”	80/98,40	drzwi niższe o 55 mm (sys. bezprylgowy) lub 100 mm bez dopłaty
		drzwi wyższe o 50 mm lub 100 mm +10%
		drzwi wyższe o 150 mm lub 200 mm +20%
		podcięcie wentylacyjne 30/36,90
		szkło hartowane:
		wersja 02, 04, 05 40/49,20
		wersja 03SD 150/184,50

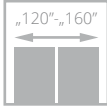
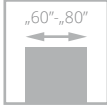

drzwi GRAF, wzór S5, ościeżnica regulowana SYSTEM DIN

GRAF

od **410/504,30**
cena skrzydła **netto**/brutto (PLN, VAT 23%)

Drzwi zbudowane są z ramiaka drewnianego obłożonego dwiema gładkimi płytami HDF pokrytymi powierzchnią malowaną ekologicznymi farbami akrylowymi z palet RAL i NCS. Standardowe wypełnienie stanowi warstwa o strukturze „plastra miodu”.



szklenie, ramka



zawias kryty DUO biały – opcja do sys. bezprzylgowego



profil skrzydła



drzwi GRAF, wzór S4, ościeżnica regulowana SYSTEM DIN

Zobacz więcej inspiracji





WERSJA	S0	S1	S2	S3	S4	S5
	410/504,30	515/633,45	565/694,95	615/756,45	665/817,95	715/879,45

KOLORYSTYKA



001
biały
(RAL 9003)

KOLORYSTYKA OPCJONALNA



kolory palet
RAL i NCS
(oprócz
metalicznych)

dopłata do koloru podstawowego biały (RAL 9003)
wg grup kolorystycznych RAL, NCS (str. 9)

Grupa I	Grupa II	Grupa III	Grupa IV	Grupa V
205/252,15	280/344,40	396/487,08	420/516,60	520/639,60

OŚCIEŻNICE



stała system
POL-SKONE



regulowana
system DIN

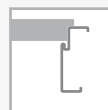

stała metalowa



regulowana
metalowa



stała DUO



regulowana
DIN DUO



regulowana
VERTIGO

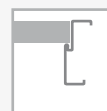

stała metalowa



regulowana
metalowa

WYPOSAŻENIE

STANDARDOWE

szkło biały mat o grubości 4 mm

zamek jednopunktowy (sys. przylgowy) lub magnetyczny (sys. bezprylgowy) wpuszczany, na klucz, na wkładkę lub do blokady łazienkowej

zawiasy: typ B – do ościeżnicy system DIN, typ D – do ościeżnicy drewnianej, typ M – do ościeżnicy metalowej lub kryty DUO („60”-„80” – 2 szt.)

dostępne szerokości: „60”, „70”, „80”

DODATKOWE (za dopłatą)

wypełnienie z płyty wiórowej pełnej **115/141,45**

trzeci zawias w skrzydle lub zawias czopowy regulowany (cena za 1 szt.):
typ B, typ D, typ M, typ C, typ K dla szer. „60”-„80” **15/18,45**
kryty DUO dla szer. „60”-„80” **80/98,40**

zamiana zawiasu standardowego DUO na kolor biały (do 1 szt.) **7/8,61**

ramiak (umożliwiający samodzielne skrócenie do 50 mm) **20/24,60**

ramiak (umożliwiający samodzielne skrócenie do 90 mm) **40/49,20**

wzmocnienie pod samozamykacz **25/30,75**

zabezpieczenie dolnego ramiaka przed nadmiernym działaniem wilgoci (nie dot. skrzydeł z podcięciem wentylacyjnym) **20/24,60**

drzwi niższe o 50 mm (sys. przylgowy) lub 100 mm bez dopłaty

drzwi niższe o 55 mm (sys. bezprylgowy) lub 100 mm bez dopłaty

podcięcie wentylacyjne **30/36,90**

szkło hartowane (dot. 1 szyby) **30/36,90**

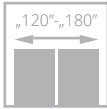
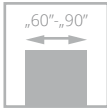

NORTE

od **410/504,30**
cena skrzydła **netto**/brutto (PLN, VAT 23%)



drzwi NORTE, wzór W00, ościeżnica regulowana DIN

Drzwi zbudowane są z ramiaka drewnianego obłożonego dwiema płytami HDF pokrytymi powierzchnią malowaną **ekologicznymi farbami UV** z palety RAL i NCS. Standardowe wypełnienie stanowi warstwa o strukturze „plastra miodu”.



zawias kryty DUO biały – opcja do sys. bezprylgowego



frezowanie

Zobacz więcej inspiracji



drzwi NORTE, wzór W00, ościeżnica regulowana DIN



WERSJA

W00

410/504,30

W01

560/688,80

KOLORYSTYKA



001
biały
(RAL 9003)

KOLORYSTYKA OPCJONALNA



kolory palet
RAL i NCS
(oprócz
metalicznych)

dopłata do koloru podstawowego biały (RAL 9003)
wg grup kolorystycznych RAL, NCS (str. 9)

Grupa I	Grupa II	Grupa III	Grupa IV	Grupa V
205/252,15	280/344,40	396/487,08	420/516,60	520/639,60

OŚCIEŻNICE



stała system
POL-SKONE



regulowana
system DIN



stała metalowa



regulowana
metalowa

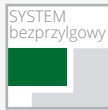

stała DUO



regulowana
DIN DUO



regulowana
VERTIGO

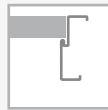

stała metalowa



regulowana
metalowa

WYPOSAŻENIE

STANDARDOWE

szkło hartowane biały mat o grubości 4 mm
zamek jednopunktowy (sys. przylgowy) lub magnetyczny (sys. bezprylgowy) wpuszczany, na klucz, na wkładkę lub do blokady łazienkowej
zawiasy: typ B - do ościeżnicy system DIN, typ D - do ościeżnicy drewnianej, typ M - do ościeżnicy metalowej lub kryty DUO („60”-„80” – 2 szt., „90” – 3 szt.)

DODATKOWE (za dopłatą)

wypełnienie z płyty wiórowej pełnej	115/141,45
trzeci zawias w skrzydle:	
typ B, typ D, typ M, typ C, typ K dla szer. „60”-„80”	15/18,45
typ B, typ D, typ M, typ C, typ K dla szer. „60”-„80”	80/98,40
zamiana zawiasu standardowego DUO na kolor biały (do 1 szt.)	7/8,61
wzmocnienie pod samozamykacz	25/30,75
zabezpieczenie dolnego ramiaka przed nadmiernym działaniem wilgoci (nie dot. skrzydeł z podcięciem wentylacyjnym)	20/24,60
drzwi niższe o 50 mm (sys. przylgowy)	bez dopłaty
drzwi niższe o 55 mm (sys. bezprylgowy)	bez dopłaty
podcięcie wentylacyjne	30/36,90

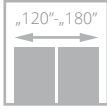
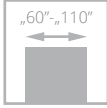

drzwi SIMPLE, wzór 00, ościeżnica regulowana SYSTEM DIN

SIMPLE

od **430/528,90**
cena skrzydła **netto**/brutto (PLN, VAT 23%)

Drzwi zbudowane są z ramiaka drewnianego obłożonego dwiema gładkimi płytami HDF pokrytymi powierzchnią malowaną ekologicznymi farbami akrylowymi z palet RAL i NCS. Standardowe wypełnienie stanowi warstwa o strukturze „plastra miodu”. Powierzchnię skrzydła zdobią poziome frezowania.



widok frezowania



zawias kryty DUO biały - opcja do sys. bezprzylgowego



profil ramki



drzwi SIMPLE, wzór 02 (drzwi po lewej), wzór 00 (drzwi po prawej), ościeżnica regulowana POL-SKONE

Zobacz
więcej
inspiracji





WERSJA	00	01	02	03	04
	430/528,90	580/713,40	650/799,50	550/676,50	535/658,05

KOLORYSTYKA



001
biały
(RAL 9003)

KOLORYSTYKA OPCJONALNA



kolory palet
RAL i NCS
(oprócz
metalicznych)

dopłata do koloru podstawowego biały (RAL 9003)
wg grup kolorystycznych RAL, NCS (str. 9)

Grupa I	Grupa II	Grupa III	Grupa IV	Grupa V
205/252,15	280/344,40	396/487,08	420/516,60	520/639,60

OŚCIEŻNICE



stała system
POL-SKONE



regulowana
system DIN



stała metalowa



regulowana
metalowa



stała DUO



regulowana
DIN DUO

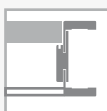

regulowana
VERTIGO



stała metalowa



regulowana
metalowa

WYPOSAŻENIE

STANDARDOWE

szkło biały mat o grubości 4 mm
dla wzoru 01 i 02 szkło hartowane biały mat o grubości 4 mm
zamek jednopunktowy (sys. przylgowy) lub magnetyczny
(sys. bezprylgowy) wpuszczany, na klucz, na wkładkę lub
do blokady łazienkowej
zawiasy: typ B – do ościeżnicy system DIN, typ D – do ościeżnicy
drewnianej, typ M – do ościeżnicy metalowej lub kryty DUO
(„60”-„80” – 2 szt., „90” – 3 szt.)

DODATKOWE (za dopłatą)

rozmiar „100” (wystrój szklenia jak w „90”)	40/49,20
rozmiar „110” (wystrój szklenia jak w „90”)	80/98,40
wypełnienie z płyty wiórowej otworowanej	90/110,70
wypełnienie z płyty wiórowej pełnej	115/141,45
trzeci zawias w skrzydle lub zawias czopowy regulowany (cena za 1 szt.):	
typ B, typ D, typ M, typ C, typ K dla szer. „60”-„80”	15/18,45
kryty DUO dla szer. „60”-„80”	80/98,40

zamiana zawiasu standardowego DUO na kolor biały (do 1 szt.)	7/8,61
ramiak (umożliwiający samodzielne skrócenie do 50 mm)	20/24,60
ramiak (umożliwiający samodzielne skrócenie do 90 mm)	40/49,20
wzmocnienie pod samozamykacz	25/30,75
zabezpieczenie dolnego ramiaka przed nadmiernym działaniem wilgoci (nie dot. skrzydeł z podcięciem wentylacyjnym)	20/24,60
drzwi niższe o 50 mm (sys. przylgowy) lub 100 mm	bez dopłaty
drzwi niższe o 55 mm (sys. bezprylgowy) lub 100 mm	bez dopłaty
drzwi wyższe o 50 mm lub 100 mm	+10%
drzwi wyższe o 150 mm lub 200 mm	+20%
podcięcie wentylacyjne	30/36,90
szkło hartowane (wersja 03, 04)	40/49,20

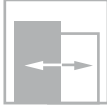
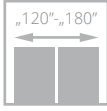
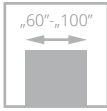

SUBLIME

od **620/762,60**
cena skrzydła **netto**/brutto (PLN, VAT 23%)



Drzwi zbudowane są z ramiaka drewnianego obłożonego dwiema płytami HDF z ozdobnymi frezowaniami, pokrytymi powierzchnią malowaną ekologicznymi farbami akrylowymi z palet RAL i NCS. Wypełnienie stanowi płyta wiórowa pełna.



frezowanie na powierzchni skrzydła



zawias kryty DUO biały – opcja do sys. bezprzylgowego



zawias kryty DUO czarny – standard do sys. bezprzylgowego kolekcja BLACK

drzwi SUBLIME, wzór B6, ościeżnica regulowana SYSTEM DIN



drzwi SUBLIME, wzór B4, ościeżnica regulowana SYSTEM DIN

Zobacz więcej inspiracji



SYSTEM PRZYLGOWY



WERSJA	A0	A1	A2	A3	B2	B4	B6
BIAŁY RAL 9003	620/762,60	660/811,80	660/811,80	690/848,70	660/811,80	660/811,80	690/848,70
CZARNY RAL 9005	920/1131,60	960/1180,80	960/1180,80	990/1217,70	960/1180,80	960/1180,80	990/1217,70

SYSTEM BEZPRZYLGOWY



WERSJA	A0	A1	A2	A3	B2	B4	B6
BIAŁY RAL 9003	620/762,60	660/811,80	660/811,80	690/848,70	660/811,80	660/811,80	690/848,70
CZARNY RAL 9005	920/1131,60	960/1180,80	960/1180,80	990/1217,70	960/1180,80	960/1180,80	990/1217,70

KOLORYSTYKA



001
biały
(RAL 9003)

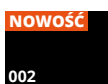

002
czarny
(RAL 9005)

dotyczy tylko ościeżnic
DIN, DIN DUO i metalowych

KOLORYSTYKA OPCJONALNA



kolory palet
RAL i NCS
(oprócz
metalicznych)

dopłata do koloru podstawowego biały (RAL 9003)
wg grup kolorystycznych RAL, NCS (str. 9)

Grupa I	Grupa II	Grupa III	Grupa IV	Grupa V
205/252,15	280/344,40	396/487,08	420/516,60	520/639,60

OŚCIEŻNICE

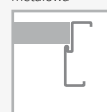

WYPOSAŻENIE

STANDARDOWE

zamek jednopunktowy (sys. przylgowy) lub magnetyczny (sys. bezprzylgowy) wpuszczany, na klucz, na wkładkę lub do blokady łazienkowej

zawiasy srebrne: typ T – do ościeżnicy system DIN oraz metalowej, typ C – do ościeżnicy drewnianej („60”-„80” – 2 szt., „90” – 3 szt.) lub kryty DUO („60”-„70” – 2 szt., „80”-„90” – 3 szt.)

dedykowany zawias w kolorze czarnym do drzwi z kolekcji BLACK
drzwi wyższe niż standardowe – nietypowe położenie frezowań

DODATKOWE (za dopłatą)

rozmiar „100”

+20%

trzeci zawias w skrzydle:

typ C dla szer. „60”-„80”

15/18,45

typ T dla szer. „60”-„80”

17/20,91

kryty DUO dla szer. „60”-„70”

80/98,40

zamiana zawiasu standardowego DUO na kolor biały (do 1 szt.)

7/8,61

ramiak (umożliwiający samodzielne skrócenie skrzydła drzwiowego do 50 mm)

20/24,60

ramiak (umożliwiający samodzielne skrócenie skrzydła drzwiowego do 90 mm)

40/49,20

wzmocnienie pod samozamykacz

25/30,75

podcięcie wentylacyjne

30/36,90

zabezpieczenie dolnego ramiaka przed nadmiernym działaniem wilgoci (nie dot. skrzydeł z podcięciem wentylacyjnym)

20/24,60

drzwi niższe o 50 mm (sys. przylgowy) lub 100 mm

bez dopłaty

drzwi niższe o 55 mm (sys. bezprzylgowy) lub 100 mm

bez dopłaty

drzwi wyższe o 50 mm lub 100 mm

+10%

drzwi wyższe o 150 mm lub 200 mm

+20%

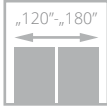
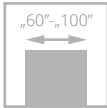

TIARA

od **660/811,80**
cena skrzydła **netto**/brutto (PLN, VAT 23%)



drzwi TIARA, wzór W02, ościeżnica regulowana SYSTEM DIN

Drzwi zbudowane są z ramiaka drewnianego obłożonego dwiema gładkimi płytami HDF pokrytymi powierzchnią malowaną ekologicznymi farbami akrylowymi z palet RAL i NCS. Wypełnienie stanowi płyta wiórowa pełna. Na powierzchni skrzydła dekoracyjne listwy aluminiowe w kolorze chrom-mat lub czarnym.



listwy aluminiowe w kolorze chrom-mat



zawias kryty DUO biały – opcja do sys. bezprzylgowego

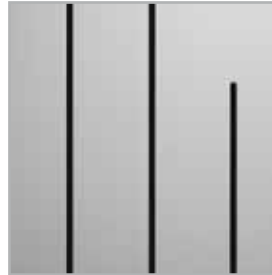

listwy aluminiowe w kolorze czarnym (opcja)



zawias kryty DUO czarny – standard do sys. bezprzylgowego kolekcja BLACK



drzwi TIARA, wzór W06, ościeżnica regulowana DIN DUO, opaski łączone pod kątem 90°

Zobacz więcej inspiracji





WERSJA	W01	W02	W05	W07
BIAŁY RAL 9003	660/811,80	660/811,80	780/959,40	660/811,80
CZARNY RAL 9005	960/1180,80	960/1180,80	1080/1328,40	960/1180,80



WERSJA	W03	W04	W06
BIAŁY RAL 9003	660/811,80	660/811,80	660/811,80
CZARNY RAL 9005	960/1180,80	960/1180,80	960/1180,80

KOLORYSTYKA



001
biały
(RAL 9003)

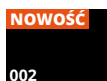

002
czarny
(RAL 9005)

dotyczy tylko ościeżnic
DIN, DIN DUO i metalowych

KOLORYSTYKA OPCJONALNA



kolory palet
RAL i NCS
(oprócz
metalicznych)

dopłata do koloru podstawowego biały (RAL 9003)
wg grup kolorystycznych RAL, NCS (str. 9)

Grupa I	Grupa II	Grupa III	Grupa IV	Grupa V
205/252,15	280/344,40	396/487,08	420/516,60	520/639,60

OŚCIEŻNICE



stała system
POL-SKONE



regulowana
system
DIN



stała metalowa



regulowana
metalowa



stała DUO

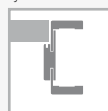

regulowana
DIN DUO



regulowana
VERTIGO



stała metalowa



regulowana
metalowa

WYPOSAŻENIE

STANDARDOWE

zamek jednopunktowy (sys. przylgowy) lub magnetyczny (sys. bezprylgowy) wpuszczany, na klucz, na wkładkę lub do blokady łazienkowej

zawiasy srebrne: typ K – do ościeżnicy system DIN, typ C – do ościeżnicy drewnianej, typ M – do ościeżnicy metalowej („60”-„80” – 2 szt., „90” – 3 szt.) lub kryty DUO („60”-„70” – 2 szt., „80”-„90” – 3 szt.)

dedykowany zawias w kolorze czarnym do drzwi z kolekcji BLACK

DODATKOWE (za dopłatą)

rozmiar „100”

+20%

trzeci zawias w skrzydle:

typ K, typ C, typ M dla szer. „60”-„80”

15/18,45

kryty DUO dla szer. „60”-„70”

80/98,40

zamiana zawiasu standardowego DUO na kolor biały (do 1 szt.)

7/8,61

ramiak (umożliwiający samodzielne skrócenie do 50 mm)

20/24,60

ramiak (umożliwiający samodzielne skrócenie do 90 mm)

40/49,20

zabezpieczenie dolnego ramiaka przed nadmiernym działaniem wilgoci (nie dot. skrzydeł z podcięciem wentylacyjnym)

20/24,60

drzwi niższe o 50 mm (sys. przylgowy) lub 100 mm

bez dopłaty

drzwi niższe o 55 mm (sys. bezprylgowy) lub 100 mm

bez dopłaty

drzwi wyższe o 50 mm lub 100 mm

+10%

drzwi wyższe o 150 mm lub 200 mm

+20%

podcięcie wentylacyjne

30/36,90

aluminiowe listwy dekoracyjne w kolorze czarnym

bez dopłaty

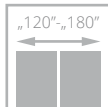
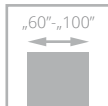

ESTATO

od **660/811,80**
cena skrzydła **netto**/brutto (PLN, VAT 23%)



Drzwi zbudowane z ramiaka drewnianego obłożonego dwiema malowanymi płytami HDF. Wypełnienie stanowi płyta wiórowa pełna. Ozdobne frezowania we wzorach B1, B2, B3. Wzory A01, A02, A03 posiadają hartowaną szybę biały mat o grubości 6 mm. W systemie przylgowym górna krawędź skrzydła posiada przylgę.



frezowanie na powierzchni skrzydła



zawias kryty DUO biały – opcja do sys. bezprzylgowego

drzwi ESTATO, wzór A02, ościeżnica regulowana SYSTEM DIN



drzwi ESTATO, wzór A01, ościeżnica regulowana SYSTEM DIN

Zobacz więcej inspiracji



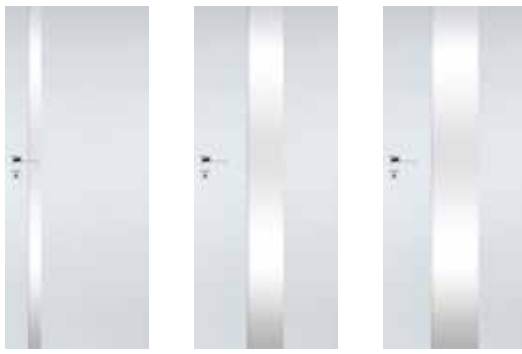

WERSJA	A01	A02	A03
	809/995,07	809/995,07	809/995,07



WERSJA	B1	B2	B3
	660/811,80	660/811,80	660/811,80

KOLORYSTYKA



KOLORYSTYKA OPCJONALNA



dopłata do koloru podstawowego biały (RAL 9003)
wg grup kolorystycznych RAL, NCS (str. 9)

Grupa I	Grupa II	Grupa III	Grupa IV	Grupa V
205/252,15	280/344,40	396/487,08	420/516,60	520/639,60

OŚCIEŻNICE

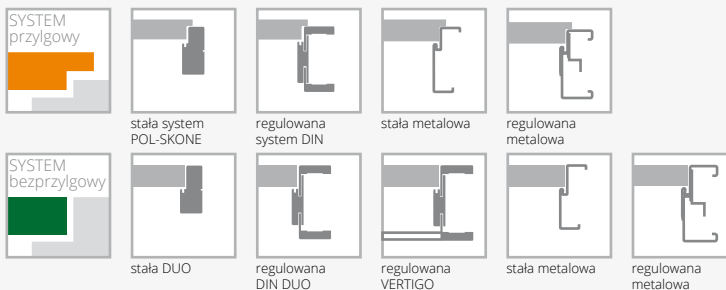

WYPOSAŻENIE

STANDARDOWE		
szkło hartowane biały mat o grubości 6 mm (wzory A01-54 mm, A02-205 mm, A03-276 mm)		
zamek jednopunktowy (sys. przylgowy) lub magnetyczny (sys. bezprylgowy) wypuszczany, na klucz, na wkładkę lub do blokady łazienkowej		
zawiasy: typ T – do ościeżnicy system DIN oraz metalowej, typ C – do ościeżnicy drewnianej („60”-„80” – 2 szt., „90” – 3 szt.) lub kryty DUO do systemu bezprylgowego („60”-„70” – 2 szt., „80”-„90” – 3 szt.)		
DODATKOWE (za dopłatą)		
rozmiar „100”	+20%	
trzeci zawias w skrzydle:		
typ C dla szer. „60”-„80”	15/18,45	
typ T dla szer. „60”-„80”	17/20,91	
kryty DUO dla szer. „60”-„70”	80/98,40	
zamiana zawiasu standardowego DUO na kolor biały (do 1 szt.)	7/8,61	
ramiak (umożliwiający samodzielne skrócenie skrzydła drzwiowego do 50 mm) (nie dot. wersji A01, A02, A03)	20/24,60	
ramiak (umożliwiający samodzielne skrócenie skrzydła drzwiowego do 90 mm) (nie dot. wersji A01, A02, A03)	40/49,20	

wzmocnienie pod samozamykacz (nie dot. wersji A01, A02, A03)	25/30,75
zabezpieczenie dolnego ramiaka przed nadmiernym działaniem wilgoci (nie dot. skrzydeł z podcięciem wentylacyjnym) (nie dot. wersji A01, A02, A03)	20/24,60
drzwi niższe o 50 mm (sys. przylgowy) lub 100 mm (nie dot. wersji A01, A02, A03)	bez dopłaty
drzwi niższe o 55 mm (sys. bezprylgowy) lub 100 mm (nie dot. wersji A01, A02, A03)	bez dopłaty
drzwi wyższe o 50 mm lub 100 mm (nie dot. wersji A01, A02, A03)	+10%
drzwi wyższe o 150 mm lub 200 mm (nie dot. wersji A01, A02, A03)	+20%
wersje A01, A02, A03 drzwi niższe o 50 mm (sys. przylgowy)	bez dopłaty
wersje A01, A02, A03 drzwi niższe o 55 mm (sys. bezprylgowy)	bez dopłaty
wersje A01, A02, A03 drzwi wyższe o 100 mm	+10%
wersje A01, A02, A03 drzwi wyższe o 200 mm	+20%
podcięcie wentylacyjne (nie dot. wersji A02, A03)	30/36,90
system przesuwny (nie dot. wersji A01)	str. 100-103

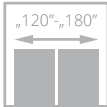
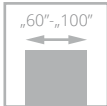

HAPPY

995/1223,85

cena skrzydła netto/brutto (PLN, VAT 23%)



Drzwi zbudowane są z ramiaka drewnianego obłożonego dwiema gładkimi płytami HDF pokrytymi powierzchnią malowaną ekologicznymi farbami akrylowymi z palet RAL i NCS. W modelach A/Z, Z jedna strona płyciny pełni funkcję magnetycznej tablicy szkolnej (tablica w kolorze czarnym), druga strona płyciny malowana w kolorze drzwi lub płycina obustronnie malowana w kolorze drzwi (bez tablicy magnetycznej).



połączenie tablicy z ramiakiem



zawias kryty DUO biały - opcja do sys. bezprzylgowego



łączenie opasek

drzwi HAPPY, wzór Z, ościeżnica regulowana SYSTEM DIN



drzwi HAPPY, wzór Z, ościeżnica regulowana SYSTEM DIN

Zobacz więcej inspiracji





WERSJA	00	Z	A/Z	01	02	03
	995/1223,85	995/1223,85		995/1223,85	995/1223,85	995/1223,85

Z – tablica od strony zawiasowej
 A/Z – tablica od strony przeciwnej do zawiasowej

KOLORYSTYKA



KOLORYSTYKA OPCJONALNA



dopłata do koloru podstawowego biały (RAL 9003)
 wg grup kolorystycznych RAL, NCS (str. 9)

Grupa I	Grupa II	Grupa III	Grupa IV	Grupa V
310/381,30	420/516,60	540/664,20	624/767,52	720/885,60

OŚCIEŻNICE

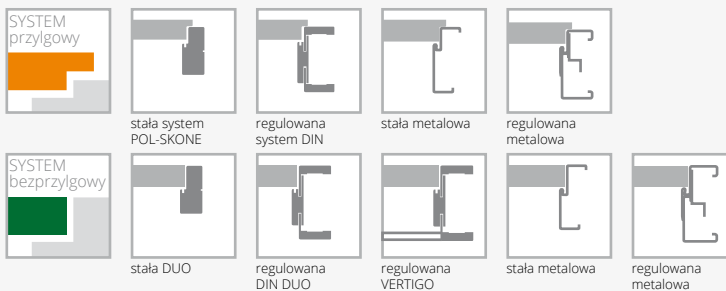

WYPOSAŻENIE

STANDARDOWE	DODATKOWE (za dopłatą)	
szkło bezpieczne, laminowane, matowe o grubości 6,4 mm	rozmiar „100”	+20%
zamek jednopunktowy wpuszczany, na klucz, na wkładkę lub do blokady łazienkowej	trzeci zawias w skrzydle:	
zawiasy: typ K – do ościeżnicy system DIN, typ C – do ościeżnicy drewnianej, typ M – do ościeżnicy metalowej lub kryty DUO („60”-„80” – 2 szt., „90” – 3 szt.)	typ K, typ C, typ M dla szer. „60”-„80”	15/18,45
brak możliwości zastosowania samozamykacza	kryty DUO dla szer. „60”-„80”	80/98,40
	zamiana zawiasu standardowego DUO na kolor biały (do 1 szt.)	7/8,61
	zabezpieczenie dolnego ramiaka przed nadmiernym działaniem wilgoci (nie dot. skrzydeł z podcięciem wentylacyjnym)	20/24,60
	drzwi niższe o 50 mm (sys. przylgowy)	bez dopłaty
	drzwi niższe o 55 mm (sys. bezprylgowy)	bez dopłaty
	drzwi wyższe o 50 mm	+10%
	podcięcie wentylacyjne	30/36,90

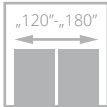
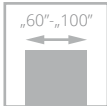

VERTIGO

od **998**/1227,54
cena skrzydła **netto**/brutto (PLN, VAT 23%)



drzwi VERTIGO, wzór W03, ościeżnica regulowana SYSTEM DIN

Drzwi zbudowane są z ramiaka drewnianego obłożonego dwiema gładkimi płytami HDF pokrytymi powierzchnią malowaną ekologicznymi farbami akrylowymi z palet RAL i NCS.



ramka



zawias kryty DUO biały - opcja do sys. bezprylgowego



standardowe łączenie opasek pod kątem 45° ościeżnicy DIN DUO



drzwi VERTIGO, wzór W02, ościeżnica regulowana SYSTEM VERTIGO

Zobacz
więcej
inspiracji





WERSJA	W00	OSD	W02	W02S1
	998/1227,54	998/1227,54	1100/1353,00	1100/1353,00



WERSJA	W03	W03S1	W03S2	W03S3
	1100/1353,00	1100/1353,00	1100/1353,00	1100/1353,00

KOLORYSTYKA



KOLORYSTYKA OPCJONALNA



dopłata do koloru podstawowego biały (RAL 9003)
wg grup kolorystycznych RAL, NCS (str. 9)

Grupa I	Grupa II	Grupa III	Grupa IV	Grupa V
310/381,30	420/516,60	540/664,20	624/767,52	720/885,60

OŚCIEŻNICE

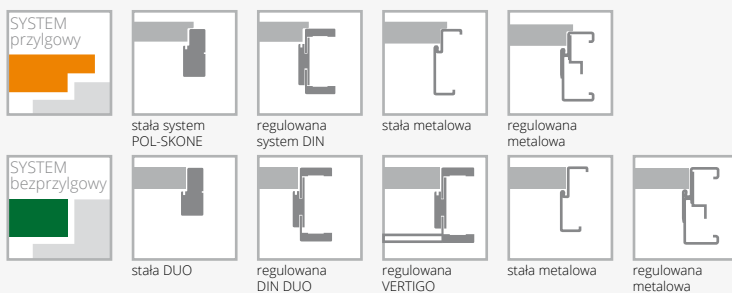

WYPOSAŻENIE

STANDARDOWE	DODATKOWE (za dopłatą)	
szkło hartowane biały mat o grubości 6 mm	rozmiar „100”	+20%
zamek jednopunktowy (sys. przylgowy) lub magnetyczny (sys. bezprylgowy) wpuszczany, na klucz, na wkładkę lub do blokady łazienkowej	trzeci zawias w skrzydle: typ K, typ C, typ M dla szer. „60”-„80” kryty DUO dla szer. „60”-„80”	15/18,45 80/98,40
zawiasy: typ K – do ościeżnicy system DIN, typ C – do ościeżnicy drewnianej, typ M – do ościeżnicy metalowej lub kryty DUO („60”-„80” – 2 szt., „90” – 3 szt.)	zamiana zawiasu standardowego DUO na kolor biały (do 1 szt.)	7/8,61
brak możliwości zastosowania samozamykacza	zabezpieczenie dolnego ramiaka przed nadmiernym działaniem wilgoci (nie dot. skrzydeł z podcięciem wentylacyjnym)	20/24,60
	drzwi niższe o 50 mm (sys. przylgowy)	bez dopłaty
	drzwi niższe o 55 mm (sys. bezprylgowy)	bez dopłaty
	drzwi wyższe o 50 mm lub 100 mm	+10%
	podcięcie wentylacyjne	30/36,90

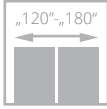
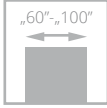

VILANO

998/1227,54
cena skrzydła **netto**/brutto (PLN, VAT 23%)

Drzwi zbudowane są z ramiaka drewnianego obłożonego dwiema płytami HDF pokrytymi powierzchnią malowaną ekologicznymi farbami z palety RAL i NCS.



zawias kryty DUO biały – opcja do sys. bezprzylgowego



profil ramki

drzwi VILANO, wzór W00, ościeżnica regulowana DIN



drzwi VILANO, wzór W00, ościeżnica regulowana DIN

Zobacz
więcej
inspiracji



WERSJA

W00

998/1227,54

OSD

998/1227,54
KOLORYSTYKA

001
biały
(RAL 9003)

KOLORYSTYKA OPCJONALNA

 kolory palet
RAL i NCS
(oprócz
metalicznych)

 dopłata do koloru podstawowego biały (RAL 9003)
wg grup kolorystycznych RAL, NCS (str. 9)

Grupa I	Grupa II	Grupa III	Grupa IV	Grupa V
205/252,15	280/344,40	396/487,08	420/516,60	520/639,60

OŚCIEŻNICE

 stała system
POL-SKONE

 regulowana
system DIN

stała metalowa

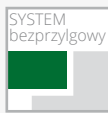
 regulowana
metalowa

stała DUO

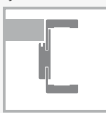
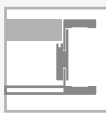
 regulowana
DIN DUO

 regulowana
VERTIGO

stała metalowa

 regulowana
metalowa

WYPOSAŻENIE
STANDARDOWE

szkło hartowane biały mat o grubości 6 mm

 zamek jednopunktowy (sys. przylgowy) lub magnetyczny
(sys. bezprylgowy) wpuszczany, na klucz, na wkładkę
lub do blokady łazienkowej

 zawiasy: typ K - do ościeżnicy system DIN, typ C - do ościeżnicy
drewnianej, typ M - do ościeżnicy metalowej lub kryty DUO
(„60”-„80” - 2 szt., „90” - 3 szt.)

brak możliwości zastosowania samozamykacza

DODATKOWE (za dopłatą)

rozmiar „100”

+20%

trzeci zawias w skrzydle:

typ M, typ C, typ K dla szer. „60”-„80”

15/18,45

kryty DUO dla szer. „60”-„80”

80/98,40

 zamiana zawiasu standardowego DUO
na kolor biały (do 1 szt.)

7/8,61

 zabezpieczenie dolnego ramiaka przed nadmiernym
działaniem wilgoci (nie dot. skrzydeł z podcięciem
wentylacyjnym)

20/24,60

drzwi niższe o 50 mm (sys. przylgowy)

bez dopłaty

drzwi niższe o 55 mm (sys. bezprylgowy)

bez dopłaty

drzwi wyższe o 50 mm lub 100 mm

+10%

podcięcie wentylacyjne

30/36,90

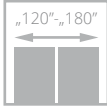
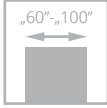

MODERN

od **1049/1290,27**
cena skrzydła **netto/brutto** (PLN, VAT 23%)



Drzwi zbudowane są z ramiaka drewnianego obłożonego dwiema gładkimi płytami HDF pokrytymi powierzchnią malowaną ekologicznymi farbami akrylowymi z palet RAL i NCS.



profil ramiaka skrzydła



zawias kryty DUO biały – opcja do sys. bezprzylgowego



opaska i korona malowana

drzwi MODERN, wzór 02, ościeżnica regulowana SYSTEM DIN

Zobacz więcej inspiracji



drzwi MODERN, wzór 02 z koroną, ościeżnica regulowana SYSTEM POL-SKONE



WERSJA	01	01 S6	02	02 S6
	1049/1290,27	1332/1638,36	1049/1290,27	1332/1638,36



WERSJA	05	05 S8	08	08 S10
	1049/1290,27	1332/1638,36	1049/1290,27	1332/1638,36

KOLORYSTYKA



KOLORYSTYKA OPCJONALNA



dopłata do koloru podstawowego biały (RAL 9003)
wg grup kolorystycznych RAL, NCS (str. 9)

Grupa I	Grupa II	Grupa III	Grupa IV	Grupa V
310/381,30	420/516,60	540/664,20	624/767,52	720/885,60

OŚCIEŻNICE

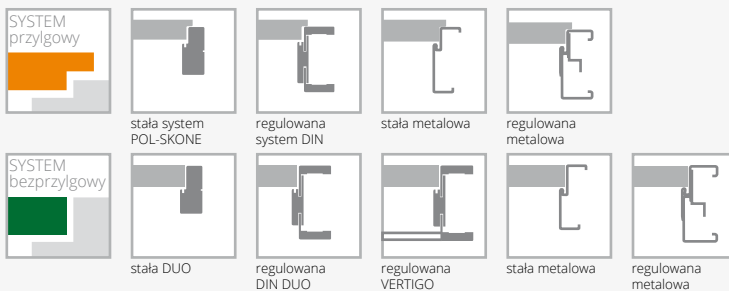

WYPOSAŻENIE

STANDARDOWE	DODATKOWE (za dopłatą)	
szkło biały mat o grubości 4 mm	rozmiar „100”	+20%
szpros drewniane	trzeci zawias w skrzydle:	
zamek jednopunktowy (sys. przylgowy) lub magnetyczny (sys. bezprylgowy) wpuszczany, na klucz, na wkładkę lub do blokady łazienkowej	typ C, typ K, typ M dla szer. „60”-„80” kryty DUO dla szer. „60”-„80”	15/18,45 80/98,40
zawiasy: typ K – do ościeżnicy system DIN, typ C – do ościeżnicy drewnianej, typ M – do ościeżnicy metalowej lub kryty DUO („60”-„80” – 2 szt., „90” – 3 szt.)	zamiana zawiasu standardowego DUO na kolor biały (do 1 szt.)	7/8,61
brak możliwości zastosowania samozamykacza	zabezpieczenie dolnego ramiaka przed nadmiernym działaniem wilgoci (nie dot. skrzydeł z podcięciem wentylacyjnym)	20/24,60
	drzwi niższe o 50 mm (sys. przylgowy)	bez dopłaty
	drzwi niższe o 55 mm (sys. bezprylgowy)	bez dopłaty
	drzwi wyższe o 50 mm lub 100 mm	+10%
	podcięcie wentylacyjne	30/36,90

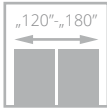
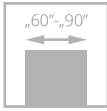

drzwi ARCO, wzór W03P, ościeżnica regulowana SYSTEM DIN

ARCO

od **425/522,75**
cena skrzydła **netto**/brutto (PLN, VAT 23%)

NOWOŚĆ

Możliwość zamówienia skrzydła oraz ościeżnicy w dostępnej kolorystyce z **poziomym układem** usłojenia w cenie standardowego zestawu. Rozwiązanie dotyczy tylko drzwi w kolorystyce: 293, 295, 296 oraz z zastosowaniem ościeżnicy regulowanej **DIN** oraz **DIN DUO**



Drzwi zbudowane są na bazie ramiaka z wysokiej jakości MDF pokrytego powierzchnią ECO TOP, SILKSTONE. Ramiak usłojenie pionowe, panele poziome. Usłojenie płycin poziome we wzorach W02, W03, W07, W08, pionowe we wzorach W05, W06. Górna i dolna krawędź skrzydła zabezpieczone są okleiną.



ramiak usłojenie pionowe, panele i płycina poziome



panele, szklenie



drzwi ARCO, wzór W02 (drzwi po lewej i po prawej), ościeżnica regulowana DIN

Zobacz więcej inspiracji





WERSJA	W02P	W02S	W02	W2D	W03P	W3S	W03	W05P	W5S	W05
ECO TOP	425/522,75	425/522,75	425/522,75	493/606,39	425/522,75	425/522,75	425/522,75	425/522,75	493/606,39	425/522,75
SILKSTONE	545/670,35	545/670,35	545/670,35	609/749,07	545/670,35	545/670,35	545/670,35	545/670,35	609/749,07	545/670,35



WERSJA	W06	W6S1	W6S2	W6S3	W07	W07S1	W07S3	W08	W08S1	W08S4
ECO TOP	425/522,75	425/522,75	425/522,75	493/606,39	425/522,75	425/522,75	425/522,75	425/522,75	425/522,75	425/522,75
SILKSTONE	545/670,35	545/670,35	545/670,35	609/749,07	545/670,35	545/670,35	545/670,35	545/670,35	545/670,35	545/670,35

KOLORYSTYKA

ECO TOP	120	121	131	132	135	141	143
	biały	dąb	klon	orzech	dąb angielski	dąb Salinas	dąb skandynawski
	156	157	158				
	dąb srebrny	dąb nugat	dąb miodowy				
SILKSTONE	276	293	295	296			
	dąb polski	antracyt Royal	merbau Royal	jesion polski			

OŚCIEŻNICE

SYSTEM przylgowy					
	stała z MDF	stała system POL-SKONE	regulowana system DIN	stała metalowa	regulowana metalowa
SYSTEM bezprzylgowy					
	stała DUO	regulowana VERTIGO	stała metalowa	regulowana metalowa	

WYPOSAŻENIE

STANDARDOWE

szkło biały/brąz mat o grubości 4 mm
wzory W2D, W5S, W05, W6S1, W6S2, W6S3
standard – szyba hartowana
zamek jednopunktowy (sys. przylgowy) lub magnetyczny (sys. bezprzylgowy) wpuszczany, na klucz, na wkładkę lub do blokady łazienkowej
zawiasy: typ B – do ościeżnicy system DIN, typ D – do ościeżnicy MDF lub drewnianej, typ M – do ościeżnicy metalowej lub kryty DUO („60°-90° – 3 szt.)
brak możliwości zastosowania samozamykacza
brak możliwości zastosowania uszczelki opadającej

DODATKOWE (za dopłatą)

drzwi niższe o 50 mm (sys. przylgowy)	bez dopłaty
drzwi niższe o 55 mm (sys. bezprzylgowy)	bez dopłaty
podcięcie wentylacyjne	30/36,90
szkło laminowane (dot. 1 szyby):	
wersja W02	18/22,14
wersja W2D	126/154,98
wersja W5S	56/68,88
wersja W6	49/60,27

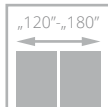
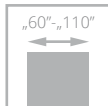

II klasa



INTER-AMBER

od **169/207,87**
cena skrzydła **netto**/brutto (PLN, VAT 23%)

Drzwi zbudowane są z ramiaka drewnianego obłożonego dwiema gładkimi płytami HDF o powierzchni ECO TOP, HIGH TOP. Standardowe wypełnienie stanowi warstwa o strukturze „plastra miodu”.

Układ usłojenia na powierzchni skrzydła jest pionowy, a na panelach, w zależności od wzoru, pionowy (wzór A) lub poziomy (wzór C, F).



drzwi INTER-AMBER, wzór F00, ościeżnica regulowana SYSTEM DIN

szpros AS4



drzwi INTER-AMBER, wzór F06 (drzwi po lewej), wzór A00 (drzwi po prawej), ościeżnica regulowana SYSTEM DIN

Zobacz
więcej
inspiracji





WERSJA	A00	A01	AS4	03SD	C00	C01	C02	C03
ECO TOP	169/207,87	209/257,07	354/435,42	363/446,49	363/446,49	363/446,49	363/446,49	363/446,49
HIGH TOP	178/218,94	215/264,45	360/442,80	370/455,10	370/455,10	370/455,10	370/455,10	370/455,10



WERSJA	F00	F01	F02	F06	04SD	05SD
ECO TOP	370/455,10	370/455,10	370/455,10	370/455,10	363/446,49	363/446,49
HIGH TOP	370/455,10	370/455,10	370/455,10	370/455,10	370/455,10	370/455,10

KOLORYSTYKA



OŚCIEŻNICE

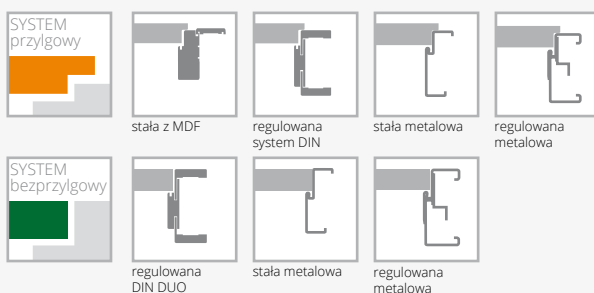

WYPOSAŻENIE

STANDARDOWE		
szkło biały/brąz mat o grubości 4 mm		
wzór AS4, 03SD standard - szyba hartowana biały/brąz mat 4 mm		
zamek jednopunktowy (sys. przylgowy) lub magnetyczny (sys. bezprylgowy) wpuszczany, na klucz, na wkładkę lub do blokady łazienkowej		
zawiasy: typ B – do ościeżnicy system DIN, typ D – do ościeżnicy drewnianej lub MDF, typ M – do ościeżnicy metalowej lub kryty DUO („60”-„80” – 2 szt., „90” – 3 szt.)		
DODATKOWE (za dopłatą)		
rozmiar „100” (wystrój szklenia jak w „90”)	40/49,20	
rozmiar „110” (wystrój szklenia jak w „90”)	80/98,40	
wypełnienie z płyty wiórowej otworowanej	90/110,70	
wypełnienie z płyty wiórowej pełnej	115/141,45	
trzeci zawias w skrzydle lub zawias czopowy regulowany (cena za 1 szt.):		
typ B, typ D, typ K, typ C, typ M dla szer. „60”-„80”	15/18,45	
kryty DUO dla szer. „60”-„80”	80/98,40	
ramiak (umożliwiający samodzielne skrócenie do 50 mm)	20/24,60	
ramiak (umożliwiający samodzielne skrócenie do 90 mm)	40/49,20	
wzmocnienie pod samozamykacz	25/30,75	
zabezpieczenie dolnego ramiaka przed nadmiernym działaniem wilgoci (nie dot. skrzydeł z podcięciem wentylacyjnym)	20/24,60	
drzwi niższe o 50 mm (sys. przylgowy) lub 100 mm		bez dopłaty
drzwi niższe o 55 mm (sys. bezprylgowy) lub 100 mm		bez dopłaty
drzwi wyższe o 50 mm lub 100 mm		+10%
drzwi wyższe o 150 mm lub 200 mm		+20%
podcięcie wentylacyjne	30/36,90	
szkło hartowane (dot. 1 szyby):		
wersja C	60/73,80	
wersja F, 04SD, 05SD	40/49,20	

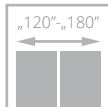
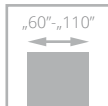

HAPTIC

od **219/269,37**
cena skrzydła **netto**/brutto (PLN, VAT 23%)

Drzwi zbudowane są z ramiaka drewnianego obłożonego dwiema gładkimi płytami HDF o powierzchni UNI MAT. Standardowe wypełnienie stanowi warstwa o strukturze „plastra miodu”.

Powierzchnia UNI MAT charakteryzuje się jedwabistą haptką oraz specjalną powłoką odporną na ślady po palcach.

drzwi HAPTIC, wzór 00, ościeżnica regulowana DIN



drzwi HAPTIC, wzór 00, ościeżnica regulowana DIN

Zobacz
więcej
inspiracji





WERSJA	00	02	04	05	03SD
	219/269,37	315/387,45	389/478,47	389/478,47	389/478,47

KOLORYSTYKA

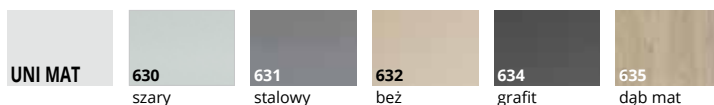

OŚCIEŻNICE

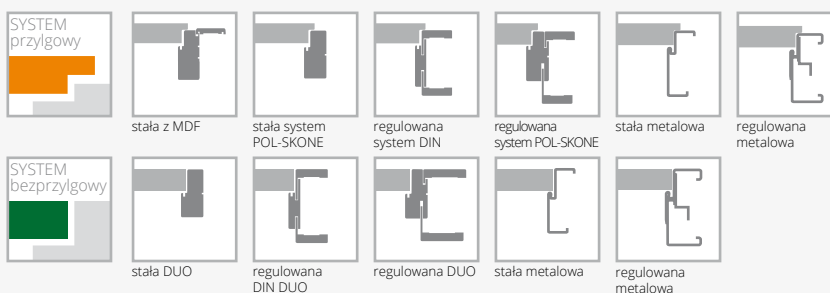

WYPOSAŻENIE

STANDARDOWE

szkło biały/brąz mat o grubości 4 mm
 wzór 03SD standard - szyba hartowana biały/brąz mat 4 mm
 zamek jednopunktowy (sys. przylgowy) lub magnetyczny (sys. bezprylgowy) wpuszczany, na klucz, na wkładkę lub do blokady łazienkowej
 zawiasy: typ B – do ościeżnicy system DIN, typ D – do ościeżnicy drewnianej, typ M – do ościeżnicy metalowej lub kryty DUO („60”-„80” – 2 szt., „90” – 3 szt.)

DODATKOWE (za dopłatą)

rozmiar „100” (wystrój szklenia jak w „90”)	40/49,20
rozmiar „110” (wystrój szklenia jak w „90”)	80/98,40
wypełnienie z płyty wiórowej otworowanej	90/110,70
wypełnienie z płyty wiórowej pełnej	115/141,45

trzeci zawias w skrzydle lub zawias czopowy regulowany (cena za 1 szt.): typ B, typ D, typ K, typ C, typ M dla szer. „60”-„80”	15/18,45
kryty DUO dla szer. „60”-„80”	80/98,40
ramiak (umożliwiający samodzielne skrócenie do 50 mm)	20/24,60
ramiak (umożliwiający samodzielne skrócenie do 90 mm)	40/49,20
wzmocnienie pod samozamykacz	25/30,75
zabezpieczenie dolnego ramiaka przed nadmiernym działaniem wilgoci (nie dot. skrzydeł z podcięciem wentylacyjnym)	20/24,60
drzwi niższe o 50 mm (sys. przylgowy) lub 100 mm	bez dopłaty
drzwi niższe o 55 mm (sys. bezprylgowy) lub 100 mm	bez dopłaty
drzwi wyższe o 50 mm lub 100 mm	+10%
drzwi wyższe o 150 mm lub 200 mm	+20%
podcięcie wentylacyjne	30/36,90
szkło hartowane (wersja 02, 04, 05)	40/49,20

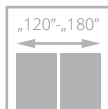
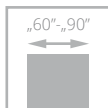

ARCO UNI

od **425/522,75**
cena skrzydła **netto**/brutto (PLN, VAT 23%)



drzwi ARCO UNI, wzór W02, ościeżnica regulowana DIN

Drzwi zbudowane są na bazie ramiaka z wysokiej jakości MDF pokrytego powierzchnią UNI MAT.
Powierzchnia UNI MAT charakteryzuje się **jedwabistą haptką** oraz **specjalną powłoką odporną na ślady po palcach**.

Zobacz
więcej
inspiracji



drzwi ARCO UNI, wzór W07S3, ościeżnica regulowana SYSTEM DIN



WERSJA	W02P	W2S	W02	W2D	W3P	W3S	W03	W05P	W5S	W05
	425/522,75	425/522,75	425/522,75	493/606,39	425/522,75	425/522,75	425/522,75	425/522,75	493/606,39	425/522,75



WERSJA	W06	W6S1	W6S2	W6S3	W07	W07S1	W07S3	W08	W08S1	W08S4
	425/522,75	425/522,75	425/522,75	493/606,39	425/522,75	425/522,75	425/522,75	425/522,75	425/522,75	425/522,75

KOLORYSTYKA

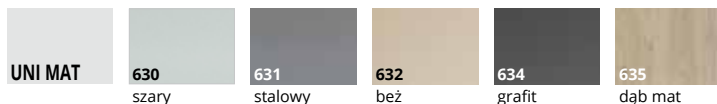

OŚCIEŻNICE

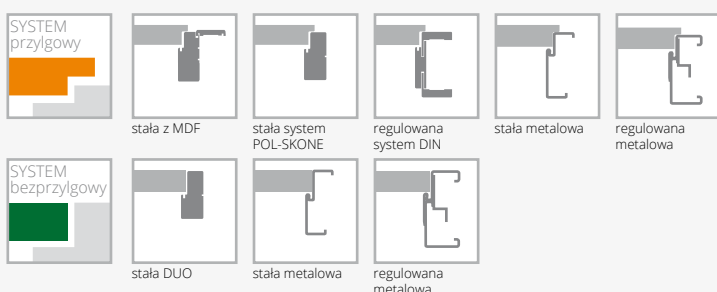

WYPOSAŻENIE

STANDARDOWE	DODATKOWE (za dopłatą)	
szkło biały mat o grubości 4 mm	drzwi niższe o 50 mm (sys. przylgowy)	bez dopłaty
wersje W2D, W5S, W05, W6S1, W6S2, W6S3 szkło hartowane biały/brąz mat o grubości 4 mm	drzwi niższe o 55 mm (sys. bezprzylgowy)	bez dopłaty
zamek jednopunktowy (sys. przylgowy) lub magnetyczny (sys. bezprzylgowy) wpuszczany, na klucz, na wkładkę lub do blokady łazienkowej	podcięcie wentylacyjne	30/36,90
zawiasy: typ B – do ościeżnicy system DIN, typ D – do ościeżnicy MDF lub drewnianej, typ M – do ościeżnicy metalowej lub kryty DUO („60°-90° – 3 szt.)	szkło laminowane (dot. 1 szyby): wersja W02	18/22,14
brak możliwości zastosowania samozamykacza	wersja W2D	126/154,98
brak możliwości zastosowania uszczelki opadającej	wersja W5S	56/68,88

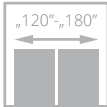
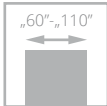

TRENDY

270/332,10

cena skrzydła netto/brutto (PLN, VAT 23%)

Drzwi zbudowane z ramiaka drewnianego obłożonego dwiema płytami HDF o powierzchni LAMISTONE, SILKSTONE. Standardowe wypełnienie stanowi warstwa o strukturze „plastra miodu”.

Powierzchnia skrzydła posiada usłojenie poziome, ościeżnice usłojenie pionowe.

UWAGA! Do dnia 31.12.2018 komplet drzwi TRENDY (skrzydło + ościeżnica DIN i DIN DUO 90°) bez dopłaty za opaski pod kątem 90°.



drzwi TRENDY, wzór W01, ościeżnica regulowana SYSTEM DIN

poziomy układ usłojenia



drzwi TRENDY, wzór W01, ościeżnica regulowana SYSTEM DIN

Zobacz więcej inspiracji





WERSJA W01
270/332,10

KOLORYSTYKA

LAMISTONE CPL		267 wiąz bielony H		268 wiąz piaskowy H		269 wiąz szary H
		254 antracyt Royal H		255 jesion polski H		257 nugat jasny H
		298 merbau Royal H		299 jesion Royal H		

OŚCIEŻNICE

SYSTEM przylgowy		regulowana system DIN		stała metalowa		regulowana metalowa
	SYSTEM bezprylgowy		regulowana DIN DUO		regulowana VERTIGO	
						regulowana metalowa

WYPOSAŻENIE

STANDARDOWE	ramiak (umożliwiający samodzielne skrócenie do 50 mm)	20/24,60
zamek jednopunktowy (sys. przylgowy) lub magnetyczny (sys. bezprylgowy) wpuszczany, na klucz, na wkładkę, lub do blokady łazienkowej	ramiak (umożliwiający samodzielne skrócenie do 90 mm)	40/49,20
zawiasy: typ B - do ościeżnicy system DIN, typ M - do ościeżnicy metalowej lub kryty DUO („60”-„80” – 2 szt., „90” – 3 szt.)	wzmocnienie pod samozamykacz	25/30,75
DODATKOWE (za dopłatą)	zabezpieczenie dolnego ramiaka przed nadmiernym działaniem wilgoci (nie dot. skrzydeł z podcięciem wentylacyjnym)	20/24,60
rozmiar „100”	drzwi niższe o 50 mm (sys. przylgowy) lub 100 mm	bez dopłaty
rozmiar „110”	drzwi niższe o 55 mm (sys. bezprylgowy) lub 100 mm	bez dopłaty
wypełnienie z płyty wiórowej otworowanej	drzwi wyższe o 50 mm lub 100 mm	+10%
wypełnienie z płyty wiórowej pełnej	drzwi wyższe o 150 mm lub 200 mm	+20%
trzeci zawias w skrzydle lub czopowo regulowany (cena za 1 szt.):	podcięcie wentylacyjne	30/36,90
typ B, typ K, typ M dla szer. „60”-„80”		15/18,45
kryty DUO dla szer. „60”-„80”		80/98,40

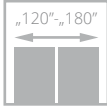
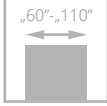

IMPULS

od **285**/350,55
cena skrzydła **netto**/brutto (PLN, VAT 23%)

Drzwi zbudowane są z ramiaka drewnianego obłożonego dwiema gładkimi płytami HDF o powierzchni LAMISTONE CPL, SILKSTONE. Standardowe wypełnienie stanowi warstwa o strukturze „plastra miodu”.



profil ramki



ościeżnica

drzwi IMPULS, wzór W06, ościeżnica regulowana SYSTEM DIN



drzwi IMPULS, wzór W13 (drzwi po lewej), wzór W01 (drzwi po prawej), ościeżnica regulowana SYSTEM DIN

Zobacz
więcej
inspiracji





WERSJA	W01	W02	W03	W05	W06	W07
SILKSTONE LAMISTONE CPL	285/350,55	341/419,30	410/504,30	410/504,30	410/504,30	410/504,30
SILKSTONE CPL	510/627,30	566/696,18	635/781,05	635/781,05	635/781,05	635/781,05



WERSJA	W12 D1	W12	W13
SILKSTONE LAMISTONE CPL	341/419,30	410/504,30	592/728,16
SILKSTONE CPL	566/696,18	635/781,05	817/1004,91

KOLORYSTYKA

LAMISTONE CPL	240	241	242	258	260	263	265	289	531
	wiąz bielony V	wiąz piaskowy V	wiąz szary V	biały	biały dąb	orzech premium	wenge	szary	antracyt
SILKSTONE	256	276	288	292	293	294	295	296	297
	nugat jasny V	dąb polski	klon Royal	kasztan Royal	antracyt Royal	jesion Royal	merbau Royal	jesion polski	nugat Royal
SILKSTONE CPL 0,5 mm	976	993	994	995	996	997			
	dąb polski	antracyt Royal	jesion Royal	merbau Royal	jesion polski	nugat Royal			

OŚCIEŻNICE

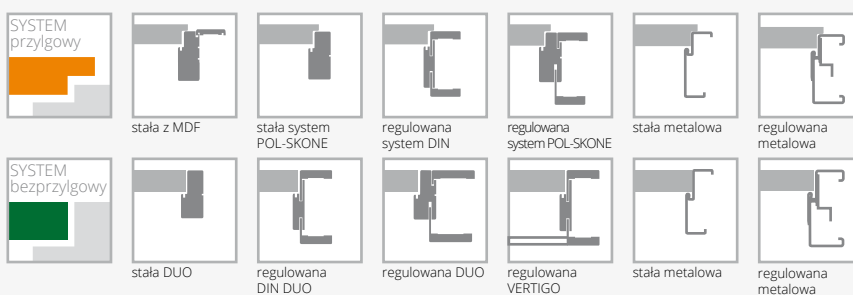

WYPOSAŻENIE

STANDARDOWE		
szkło biały/brąz mat 4 mm		
szkło hartowane biały/brąz mat wzór W03, W05, W13		
zamek jednopunktowy (sys. przylgowy) lub magnetyczny (sys. bezprylgowy) wpuszczany, na klucz, na wkładkę lub do blokady łazienkowej		
zawiasy: typ B – do ościeżnicy system DIN, typ D – do ościeżnicy drewnianej, typ M – do ościeżnicy metalowej lub kryty DUO („60”-„80” – 2 szt., „90” – 3 szt.)		
DODATKOWE (za dopłatą)		
rozmiar „100” (wystrój szklenia jak w „90”)	+20%	wzmocnienie pod samozamykacz (nie dot. wersji W13) 25/30,75
rozmiar „110” (wystrój szklenia jak w „90”)	+40%	zabezpieczenie dolnego ramiaka przed nadmiernym działaniem wilgoci (nie dot. skrzydeł z podcięciem wentylacyjnym) (nie dot. wersji W13) 20/24,60
wypełnienie z płyty wiórowej otworowanej	90/110,70	drzwi niższe o 50 mm (sys. przylgowy) lub 100 mm (nie dot. wersji W13) bez dopłaty
wypełnienie z płyty wiórowej pełnej	115/141,45	drzwi niższe o 55 mm (sys. bezprylgowy) lub 100 mm (nie dot. wersji W13) bez dopłaty
trzeci zawias w skrzydle lub zawias czopowy regulowany (cena za 1 szt.):		drzwi wyższe o 50 mm lub 100 mm (nie dot. wersji W13) +10%
typ B, typ D, typ K, typ C, typ M dla szer. „60”-„80”	15/18,45	drzwi wyższe o 150 mm lub 200 mm (nie dot. wersji W13) +20%
kryty DUO dla szer. „60”-„80”	80/98,40	wersja W13 drzwi niższe 1970 mm (sys. przylgowy), 1985 mm (sys. bezprylgowy) bez dopłaty
ramiak (umożliwiający samodzielne skrócenie do 50 mm) (nie dot. wersji W13)	20/24,60	wersja W13 drzwi wyższe o 100 mm +10%
ramiak (umożliwiający samodzielne skrócenie do 90 mm) (nie dot. wersji W13)	40/49,20	wersja W13 drzwi wyższe o 200 mm +20%
		podcięcie wentylacyjne 30/36,90
		szkło hartowane: wersje W02, W12D1 40/49,20
		wersje W06, W07, W12 60/73,80
		system przesuwny (nie dotyczy wersji W13) str. 100-103

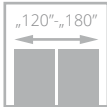
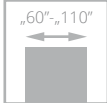

ETIUDA

od **285/350,55**
cena skrzydła **netto**/brutto (PLN, VAT 23%)

Drzwi zbudowane są z ramiaka drewnianego obłożonego dwiema gładkimi płytami HDF o powierzchni LAMISTONE CPL, SILKSTONE. Wersja usłojenia H występuje tylko na powierzchni skrzydła. Standardowe wypełnienie stanowi: warstwa o strukturze „plastra miodu” w wersjach A01, A02, A03, B0, płyta wiórowa pełna w wersjach B1, B2, B3, B4. Brak górnej przylgi zarówno w systemie przylgowym, jak i bezprylgowym.



aluminiowe listwy dekoracyjne



aluminiowe listwy przyszybowe

drzwi ETIUDA, wzór B1, ościeżnica regulowana SYSTEM DIN



drzwi ETIUDA, wzór B1 (drzwi po lewej), wzór A01 (drzwi po prawej), ościeżnica stała SYSTEM POL-SKONE

Zobacz
więcej
inspiracji





WERSJA	B0	B1	B2	B3
	285/350,55	485/596,55	485/596,55	485/596,55



WERSJA	B4	A01	A02	A03
	485/596,55	651/800,73	651/800,73	651/800,73

KOLORYSTYKA

LAMISTONE CPL	240	241	242	258	260	263	265	289	531
	wiąz bielony V	wiąz piaskowy V	wiąz szary V	biały	biały dąb	orzech premium	wenge	szary	antracyt
SILKSTONE	254	255	256	257	276	288	292	293	294
	antracyt Royal H	jesion polski H	nugat jasny V	nugat jasny H	dąb polski	klon Royal	kasztan Royal	antracyt Royal	jesion Royal
	295	296	297						
	merbau Royal	jesion polski	nugat Royal						

OŚCIEŻNICE

SYSTEM przylgowy						
	stała system POL-SKONE	regulowana system DIN	regulowana system POL-SKONE	stała metalowa	regulowana metalowa	
SYSTEM bezprylgowy						
	stała DUO	regulowana DIN DUO	regulowana DUO	regulowana VERTIGO	stała metalowa	regulowana metalowa

WYPOSAŻENIE

STANDARDOWE		
szkło hartowane biały/brąz mat o grubości 6 mm		40/49,20
szerokość szklenia w wersji A01 – 54 mm; A02 – 205 mm, A03 – 276 mm		
zamek jednopunktowy (sys. przylgowy) lub magnetyczny (sys. bezprylgowy) wpuszczany, na klucz, na wkładkę lub do blokady łazienkowej		20/24,60
zawiasy: typ B – do ościeżnicy system DIN, typ D – do ościeżnicy drewnianej, typ M – do ościeżnicy metalowej lub kryty DUO („60”-„80” – 2 szt., „90” – 3 szt.)		bez dopłaty
DODATKOWE (za dopłatą)		
rozmiar „100”	+20%	+10%
rozmiar „110” (dot. wersji B1, B2, B3, B4)	+40%	+20%
wypełnienie z płyty wiórowej otworowanej	90/110,70	
wypełnienie z płyty wiórowej pełnej wersja B0	115/141,45	
trzeci zawias w skrzydle lub zawias czopowy regulowany (cena za 1 szt.):		
typ B, typ D, typ K, typ C, typ M dla szer. „60”-„80”	15/18,45	+10%
kryty DUO dla szer. „60”-„80”	80/98,40	+20%
ramiak (umożliwiający samodzielne skrócenie do 50 mm) (dot. wersji B0, B4)	20/24,60	
ramiak (umożliwiający samodzielne skrócenie do 90 mm) (dot. wersji B0, B4)		40/49,20
wzmocnienie pod samozamykacz (nie dot. wersji A01, A02, A03)		25/30,75
zabezpieczenie dolnego ramiaka przed nadmiernym działaniem wilgoci (nie dot. skrzydeł z podcięciem wentylacyjnym) (nie dot. wersji A01, A02, A03)		20/24,60
drzwi niższe o 50 mm (sys. przylgowy) lub 100 mm (nie dot. wersji A01, A02, A03)		bez dopłaty
drzwi niższe o 55 mm (sys. bezprylgowy) lub 100 mm (nie dot. wersji A01, A02, A03)		bez dopłaty
drzwi wyższe o 50 mm lub 100 mm (nie dot. wersji A01, A02, A03)		+10%
drzwi wyższe o 150 mm lub 200 mm (nie dot. wersji A01, A02, A03)		+20%
wersje A01, A02, A03 drzwi niższe o 50 mm (sys. przylgowy)		bez dopłaty
wersje A01, A02, A03 drzwi niższe o 55 mm (sys. bezprylgowy)		bez dopłaty
wersje A01, A02, A03 drzwi wyższe o 100 mm		+10%
wersje A01, A02, A03 drzwi wyższe o 200 mm		+20%
podcięcie wentylacyjne (nie dot. wersji A02, A03)		30/36,90
system przesuwny (nie dot. wersji A01)		str. 100-103

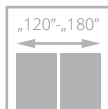
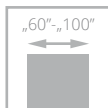

SONATA

od **520**/639,60
cena skrzydła **netto**/brutto (PLN, VAT 23%)



drzwi SONATA, wzór W4, ościeżnica regulowana SYSTEM DIN

Drzwi zbudowane są z ramiaka drewnianego obłożonego dwiema gładkimi płytami HDF o powierzchni LAMISTONE CPL, SILKSTONE. Wypełnienie stanowi płyta wiórowa pełna. Dekoracyjne listwy aluminiowe na powierzchni skrzydła.



listwy aluminiowe



ościeżnica VERTIGO, panel górny

Zobacz
więcej
inspiracji



drzwi SONATA, wzór W2, ościeżnica regulowana VERTIGO

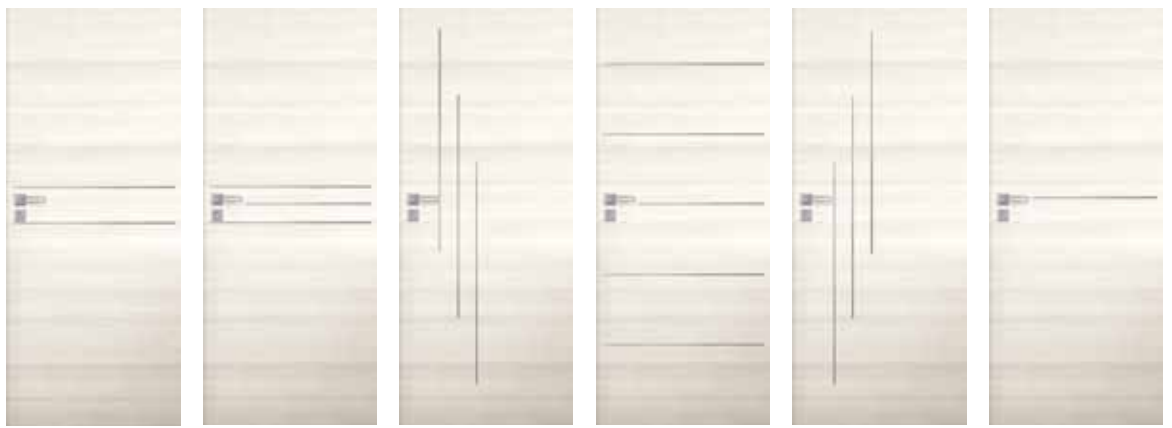

WERSJA	W1	W2	W4	W5	W6	W7
	520/639,60	520/639,60	520/639,60	560/688,80	520/639,60	520/639,60

KOLORYSTYKA

LAMISTONE CPL	240	241	242	258	260	263	265		
	wiąz bielony V	wiąz piaskowy V	wiąz szary V	biały	biały dąb	orzech premium	wenge		
	267	268	269						
	wiąz bielony H	wiąz piaskowy H	wiąz szary H						
SILKSTONE	254	255	256	257	276	288	292	293	294
	antracyt Royal H	jesion polski H	nugat jasny V	nugat jasny H	dąb polski	klon Royal	kasztan Royal	antracyt Royal	jesion Royal
	295	296	297	298	299				
	merbau Royal	jesion polski	nugat Royal	merbau Royal H	jesion Royal H				

OŚCIEŻNICE

SYSTEM przylgowy	stała system POL-SKONE	regulowana system DIN	regulowana system POL-SKONE	stała metalowa	regulowana metalowa	
SYSTEM bezprylgowy	stała DUO	regulowana DIN DUO	regulowana DUO	regulowana VERTIGO	stała metalowa	regulowana metalowa

WYPOSAŻENIE

STANDARDOWE		
zamek jednopunktowy (sys. przylgowy) lub magnetyczny (sys. bezprylgowy) wpuszczany, na klucz, na wkładkę lub do blokady łazienkowej		
zawiasy: typ K - do ościeżnicy system DIN, typ C - do ościeżnicy drewnianej, typ M - do ościeżnicy metalowej („60”-„80” - 2 szt., „90” - 3 szt.) lub kryty DUO („60”-„70” - 2 szt., „80”-„90” - 3 szt.)		
DODATKOWE (za dopłatą)		
rozmiar „100”	+20%	
trzeci zawias w skrzydle:		
typ K, typ C, typ M dla szer. „60”-„80”	15/18,45	
kryty DUO dla szer. „60”-„70”	80/98,40	
ramiak (umożliwiający samodzielne skrócenie do 50 mm)	20/24,60	
ramiak (umożliwiający samodzielne skrócenie do 90 mm)	40/49,20	
wzmocnienie pod samozamykacz	25/30,75	
zabezpieczenie dolnego ramiaka przed nadmiernym działaniem wilgoci (nie dot. skrzydeł z podcięciem wentylacyjnym)	20/24,60	
drzwi niższe o 50 mm (sys. przylgowy) lub 100 mm		bez dopłaty
drzwi niższe o 55 mm (sys. bezprylgowy) lub 100 mm		bez dopłaty
drzwi wyższe o 50 mm lub 100 mm		+10%
drzwi wyższe o 150 mm lub 200 mm		+20%
podcięcie wentylacyjne	30/36,90	
obrzeże aluminiowe (system bezprylgowy)	60/73,80	
aluminiowe listwy dekoracyjne w kolorze czarnym		bez dopłaty

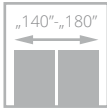
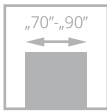

II klasa



drzwi PRADO, wzór W07, ościeżnica regulowana SYSTEM DIN

PRADO

690/848,70

cena skrzydła netto/brutto (PLN, VAT 23%)

Drzwi zbudowane są z ramiaka drewnianego obłożonego dwiema gładkimi płytami HDF o powierzchni LAMISTONE CPL, SILKSTONE.



łączenie opasek pod kątem 90° za dopłatą



panel poziomy i pionowy, szklenie



drzwi PRADO, wzór W02, ościeżnica regulowana SYSTEM DIN DUO, opaski pod kątem 90°

Zobacz
więcej
inspiracji





WERSJA	W01	W02	W03	W04
	690/848,70	690/848,70	690/848,70	690/848,70



WERSJA	W05	W06	W07
	690/848,70	690/848,70	690/848,70

KOLORYSTYKA



OŚCIEŻNICE

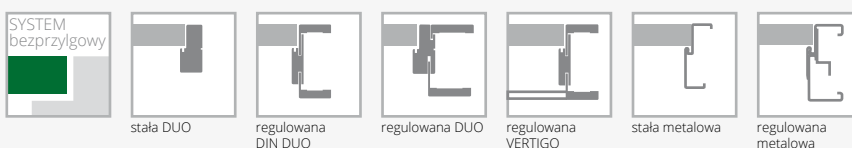

WYPOSAŻENIE

STANDARDOWE	DODATKOWE (za dopłatą)	
szkło biały mat o grubości 4 mm	trzeci zawias w skrzydle:	
zamek magnetyczny wpuszczany, na klucz, na wkładkę lub do blokady łazienkowej	kryty DUO dla szer. „70”-„80”	80/98,40
zawiasy: kryty do systemu bezprzylgowego („70”-„80” – 2 szt., „90” – 3 szt.)	drzwi niższe o 55 mm	bez dopłaty
brak możliwości zastosowania samozamykacza	podcięcie wentylacyjne	30/36,90

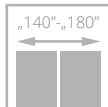
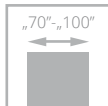

FORTIMO

679/835,17

cena skrzydła netto/brutto (PLN, VAT 23%)



Drzwi zbudowane są z ramiaka drewnianego obłożonego dwiema gładkimi płytami HDF o powierzchni LAMISTONE CPL, SILKSTONE. Ramiaki pionowe skrzydła - układ usłojenia pionowy; panel - usłojenie pionowe.



drzwi FORTIMO, wzór W01S1, ościeżnica regulowana SYSTEM DIN

szklenie

Zobacz więcej inspiracji



drzwi FORTIMO, wzór W01S1, ościeżnica regulowana SYSTEM DIN



WERSJA	W01	W01S1	W03	W03S1
	679/835,17	679/835,17	679/835,17	679/835,17

KOLORYSTYKA



OŚCIEŻNICE

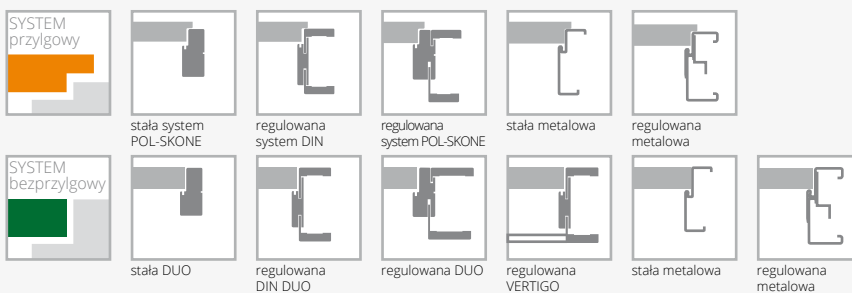

WYPOSAŻENIE

STANDARDOWE	DODATKOWE (za dopłatą)
szkło hartowane biały mat o grubości 4 mm	rozmiar „100” +20%
zamek jednopunktowy (sys. przylgowy) lub magnetyczny (sys. bezprylgowy) wpuszczany, na klucz, na wkładkę lub do blokady łazienkowej	trzeci zawias w skrzydle: typ K, typ C, typ M dla szer. „70”-„80” 15/18,45 kryty DUO dla szer. „70”-„80” 80/98,40
zawiasy: typ K – do ościeżnicy system DIN, typ C – do ościeżnicy drewnianej, typ M – do ościeżnicy metalowej lub kryty DUO („70”-„80” – 2 szt., „90” – 3 szt.)	drzwi niższe o 50 mm (sys. przylgowy) bez dopłaty
brak możliwości zastosowania samozamykacza	drzwi niższe o 55 mm (sys. bezprylgowy) bez dopłaty
	podcięcie wentylacyjne 30/36,90

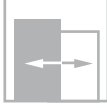
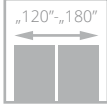
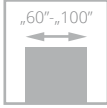

INVERNO

677/832,71

cena skrzydła netto/brutto (PLN, VAT 23%)



drzwi INVERNO, wzór 01, ościeżnica regulowana SYSTEM DIN

Drzwi zbudowane są z ramiaka drewnianego obłożonego dwiema gładkimi płytami HDF o powierzchni LAMISTONE CPL, SILKSTONE. Wypełnienie stanowi płyta wiórowa pełna. Powierzchnię skrzydła zdobi przestrzenna listwa profilowa.



profil listwy



zamek w systemie przylgowym



drzwi INVERNO, wzór 00, ościeżnica regulowana SYSTEM DIN

Zobacz więcej inspiracji





WERSJA	00	OSD	01	01SD
	677/832,71	677/832,71	677/832,71	677/832,71

KOLORYSTYKA

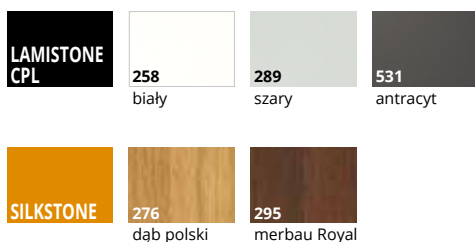

OŚCIEŻNICE

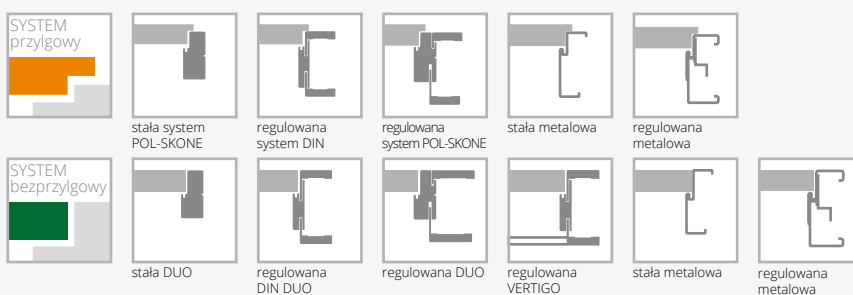

WYPOSAŻENIE

STANDARDOWE	DODATKOWE (za dopłatą)
szkło hartowane białe o grubości 4 mm	rozmiar „100” (wystrój szklenia jak w „90”) +20%
zamek jednopunktowy (sys. przylgowy) lub magnetyczny (sys. bezprylgowy) wpuszczany, na klucz, na wkładkę lub do blokady łazienkowej	trzeci zawias w skrzydle: typ K, typ C, typ M dla szer. „60”-„80” 15/18,45 kryty DUO dla szer. „60”-„80” 80/98,40
zawiasy: typ K – do ościeżnicy system DIN, typ C – do ościeżnicy drewnianej, typ M – do ościeżnicy metalowej lub kryty DUO („60”-„80” – 2 szt., „90” – 3 szt.)	wzmocnienie pod samozamykacz 25/30,75
	zabezpieczenie dolnego ramiaka przed nadmiernym działaniem wilgoci (nie dot. skrzydeł z podcięciem wentylacyjnym) 20/24,60
	drzwi niższe o 50 mm (sys. przylgowy) lub 100 mm bez dopłaty
	drzwi niższe o 55 mm (sys. bezprylgowy) lub 100 mm bez dopłaty
	drzwi wyższe o 50 mm lub 100 mm +10%
	drzwi wyższe o 150 mm lub 200 mm +20%
	podcięcie wentylacyjne 30/36,90

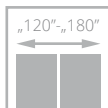
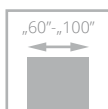

NOSTRE

677/832,71

cena skrzydła netto/brutto (PLN, VAT 23%)



drzwi NOSTRE, wzór 03, ościeżnica regulowana SYSTEM DIN

Drzwi zbudowane są z ramiaka drewnianego obłożonego dwiema gładkimi płytami HDF o powierzchni LAMISTONE CPL, SILKSTONE. Wypełnienie stanowi płyta wiórowa pełna. Powierzchnię skrzydła zdobi przestrzenna listwa profilowa.



listwa dekoracyjna skrzydła NOSTRE

Zobacz
więcej
inspiracji



drzwi NOSTRE wzór 01, ościeżnica regulowana SYSTEM DIN



WERSJA	00	0SD	01	01SM	01SD
	677/832,71	677/832,71	677/832,71	677/832,71	677/832,71



WERSJA	02	02S1	02S3	03	03SD
	677/832,71	677/832,71	677/832,71	677/832,71	677/832,71

KOLORYSTYKA



OŚCIEŻNICE



WYPOSAŻENIE

STANDARDOWE	DODATKOWE (za dopłatą)
szkło biały mat o grubości 4 mm	rozmiar „100” (wystrój szklenia jak w „90”) +20%
wersje 0SD, 01SD, 03SD szkło hartowane biały mat o grubości 4 mm	trzeci zawias w skrzydle:
zamek jednopunktowy wpuszczany, na klucz, na wkładkę lub do blokady łazienkowej	typ K, typ C, typ M dla szer. „60”-„80” 15/18,45
zawiasy: typ K – do ościeżnicy system DIN, typ C – do ościeżnicy drewnianej, typ M – do ościeżnicy metalowej („60”-„80” – 2 szt., „90” – 3 szt.)	wzmocnienie pod samozamykacz 25/30,75
	zabezpieczenie dolnego ramiaka przed nadmiernym działaniem wilgoci (nie dot. skrzydeł z podcięciem wentylacyjnym) 20/24,60
	drzwi niższe o 50 mm (sys. przylgowy) lub 100 mm bez dopłaty
	drzwi wyższe o 50 mm lub 100 mm +10%
	drzwi wyższe o 150 mm lub 200 mm +20%
	podcięcie wentylacyjne 30/36,90

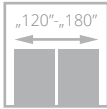
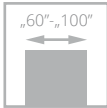

drzwi SEMPRE, wzór W02, ościeżnica regulowana SYSTEM DIN

SEMPRE

od **650/799,50**
cena skrzydła **netto**/brutto (PLN, VAT 23%)

NOWOŚĆ

Możliwość zamówienia skrzydła oraz ościeżnicy w dostępnej kolorystyce z **poziomym układem** usłojenia w cenie standardowego zestawu. Rozwiązanie dotyczy tylko drzwi w kolorystyce: 256, 293, 294, 295, 296 oraz z zastosowaniem ościeżnicy regulowanej **DIN** oraz **DIN DUO**



Drzwi zbudowane są z ramiaka drewnianego obłożonego dwiema gładkimi płytami HDF o powierzchni LAMISTONE CPL, SILKSTONE. Układ usłojenia ramiaka jest pionowy, na płycinach i panelach w zależności od wzoru, poziomy (W02-W02A, W03-W03A) lub pionowy (W00, W04). Skrzydła posiadają również możliwość zastosowania jednostronnej tablicy magnetycznej (Z/AZ) oraz jednostronnego lustra (WL Z, WL A/Z).



szklenie

Zobacz więcej inspiracji



drzwi SEMPRE, wzór W02 (drzwi po lewej), ościeżnica regulowana SYSTEM DIN, wzór W02A (drzwi po prawej), ościeżnica stała POL-SKONE



WERSJA	W00	W01	W04	W05	tablica* Z	lustro* A/Z	WLZ	WLA/Z	W02P	W02	W02S1	W02S2
	650/799,50	650/799,50	650/799,50	650/799,50	736/905,28	967/1189,41	650/799,50	650/799,50	650/799,50	650/799,50	650/799,50	650/799,50



WERSJA	W02S3	W02S4	W02A	W03P	W03	W03S1	W03S2	W03S3	W03S4	W03A
	650/799,50	650/799,50	650/799,50	650/799,50	650/799,50	650/799,50	650/799,50	650/799,50	650/799,50	650/799,50

KOLORYSTYKA

LAMISTONE CPL	240	241	242	258	260	263	265	289	531
	wiąz bielony V	wiąz piaskowy V	wiąz szary V	biały	biały dąb	orzech premium	wenge	szary	antracyt
SILKSTONE	256	276	288	292	293	294	295	296	297
	nugat jasny V	dąb polski	klon Royal	kasztan Royal	antracyt Royal	jesion Royal	merbau Royal	jesion polski	nugat Royal

OŚCIEŻNICE

SYSTEM przylgowy						
	stała system POL-SKONE	regulowana system DIN	regulowana system POL-SKONE	stała metalowa	regulowana metalowa	
SYSTEM bezprzylgowy						
	stała DUO	regulowana DIN DUO	regulowana DUO	regulowana VERTIGO	stała metalowa	regulowana metalowa

WYPOSAŻENIE

STANDARDOWE	DODATKOWE (za dopłatą)
szkło biały/brąz/grafit 4 mm	rozmiar „100” +20%
wzór W01, W05 szkło hartowane 4 mm	
zamek jednopunktowy (sys. przylgowy) lub magnetyczny (sys. bezprzylgowy) wpuszczany, na klucz, na wkładkę lub do blokady łazienkowej	trzeci zawias w skrzydle: typ B, typ D, typ M dla szer. „60”-„80” 15/18,45 kryty DUO dla szer. „60”-„70” 80/98,40
zawiasy: typ B – do ościeżnicy system DIN, typ D – do ościeżnicy drewnianej, typ M – do ościeżnicy metalowej lub kryty DUO („60”-„80” – 2 szt., „90” – 3 szt.)	drzwi niższe o 50 mm (sys. przylgowy) bez dopłaty
brak możliwości zastosowania samozamykacza	drzwi niższe o 55 mm (sys. bezprzylgowy) bez dopłaty
	drzwi wyższe o 50 mm lub 100 mm +10%
	podcięcie wentylacyjne 30/36,90

* Z, WLZ - tablica/lustro od strony zawiasowej, A/Z, WLA/Z - tablica/lustro od strony przeciwnej do zawiasowej

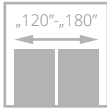
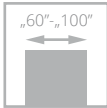

SEMPRE ALU

898/1104,54

cena skrzydła **netto**/brutto (PLN, VAT 23%)



drzwi SEMPRE ALU, wzór W03, ościeżnica regulowana SYSTEM DIN

Drzwi zbudowane są z ramiaka drewnianego obłożonego dwiema gładkimi płytami HDF o powierzchni LAMISTONE CPL, SILKSTONE. Układ usłojenia ramiaka jest pionowy, na płycinach i panelach usłojenie poziome. Krawędzie paneli wykończone dekoracyjnymi listwami aluminiowymi.



dekoracyjne listwy aluminiowe



panel - usłojenie poziome,
płycina - usłojenie poziome

Zobacz
więcej
inspiracji



drzwi SEMPRE ALU, wzór W03, ościeżnica regulowana SYSTEM DIN

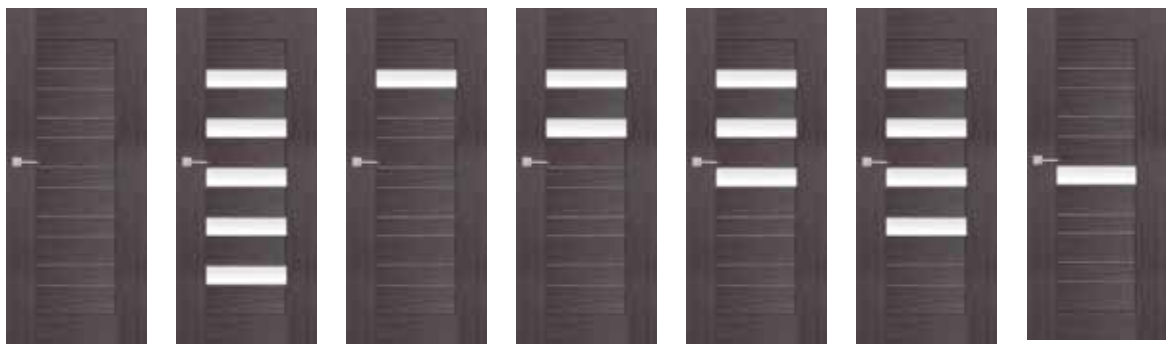

WERSJA	W02P	W02	W02S1	W02S2	W02S3	W02S4	W02A
	898/1104,54	898/1104,54	898/1104,54	898/1104,54	898/1104,54	898/1104,54	898/1104,54



WERSJA	W03P	W03	W03S1	W03S2	W03S3	W03S4	W03A
	898/1104,54	898/1104,54	898/1104,54	898/1104,54	898/1104,54	898/1104,54	898/1104,54

KOLORYSTYKA

LAMISTONE CPL	240	241	242	258	260	263	265	289	531
	wiąz bielony V	wiąz piaskowy V	wiąz szary V	biały	biały dąb	orzech premium	wenge	szary	antracyt
SILKSTONE	256	276	288	292	293	294	295	296	297
	nugat jasny V	dąb polski	klon Royal	kasztan Royal	antracyt Royal	jesion Royal	merbau Royal	jesion polski	nugat Royal

OŚCIEŻNICE

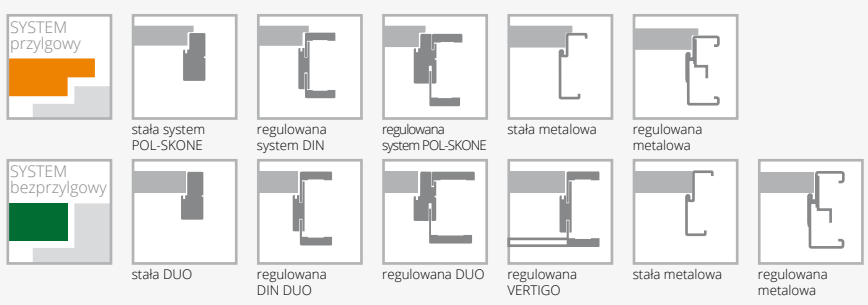

WYPOSAŻENIE

STANDARDOWE	DODATKOWE (za dopłatą)
szkło biały/brąz/grafit o grubości 4 mm	rozmiar „100” +20%
zamek jednopunktowy (sys. przylgowy) lub magnetyczny (sys. bezprylgowy) wpuszczany, na klucz, na wkładkę, lub do blokady łazienkowej	trzeci zawias w skrzydle: typ B, typ D, typ M dla szer. „60”-„80” 15/18,45 kryty DUO dla szer. „60”-„70” 80/98,40
zawiasy: typ B – do ościeżnicy system DIN, typ D – do ościeżnicy drewnianej, typ M – do ościeżnicy metalowej lub kryty DUO („60”-„80” – 2 szt., „90” – 3 szt.)	drzwi niższe o 50 mm (sys. przylgowy) bez dopłaty
brak możliwości zastosowania samozamykacza	drzwi niższe o 55 mm (sys. bezprylgowy) bez dopłaty
	drzwi wyższe o 50 mm lub 100 mm +10%
	podcięcie wentylacyjne 30/36,90

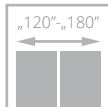
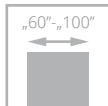

SEMPRE ONDA

650/799,50

cena skrzydła netto/brutto (PLN, VAT 23%)

Drzwi zbudowane są z ramiaka drewnianego obłożonego dwiema gładkimi płytami HDF o powierzchni LAMISTONE CPL, SILKSTONE. Panele charakteryzują się poziomym usłojeniem oraz powierzchnią ryflowaną.



panel – ryflowanie



szklenie

drzwi SEMPRE ONDA, wzór W03, ościeżnica regulowana SYSTEM DIN

Zobacz więcej inspiracji

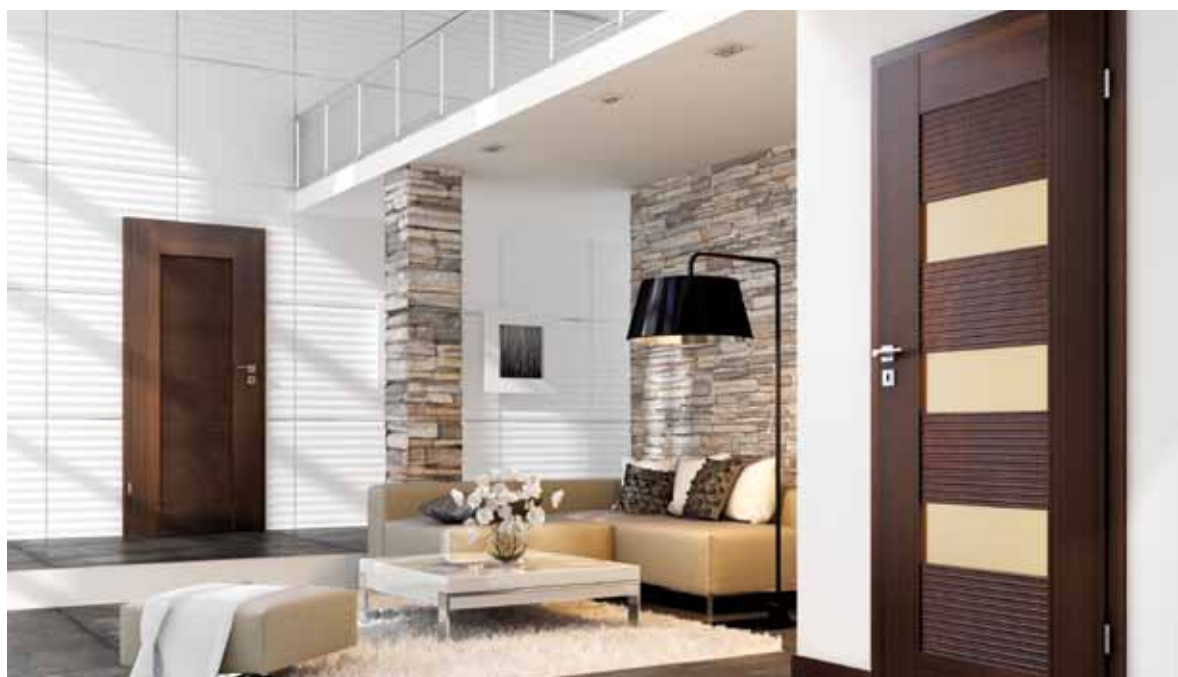

drzwi SEMPRE ONDA, wzór W00 (drzwi po lewej), wzór W03 (drzwi po prawej), ościeżnica regulowana SYSTEM DIN



WERSJA	W00	W03	W04	W05	W07	W08
	650/799,50	650/799,50	650/799,50	650/799,50	650/799,50	650/799,50

KOLORYSTYKA

LAMISTONE CPL	240	241	242	258	260	263	265	289	531
	wiąz bielony V	wiąz piaskowy V	wiąz szary V	biały	biały dąb	orzech premium	wenge	szary	antracyt
SILKSTONE	256	276	288	292	293	294	295	296	297
	nugat jasny V	dąb polski	klon Royal	kasztan Royal	antracyt Royal	jesion Royal	merbau Royal	jesion polski	nugat Royal

OŚCIEŻNICE

SYSTEM przylgowy						
	stała system POL-SKONE	regulowana system DIN	regulowana system POL-SKONE	stała metalowa	regulowana metalowa	
SYSTEM bezprzylgowy						
	stała DUO	regulowana DIN DUO	regulowana DUO	regulowana VERTIGO	stała metalowa	regulowana metalowa

WYPOSAŻENIE

STANDARDOWE	DODATKOWE (za dopłatą)
szkło biały/braź mat lub grafit satyna o grubości 4 mm	rozmiar „100” +20%
zamek jednopunktowy (sys. przylgowy) lub magnetyczny (sys. bezprzylgowy) wpuszczany, na klucz, na wkładkę lub do blokady łazienkowej	trzeci zawias w skrzydle: typ B, typ D, typ M dla szer. „60”-„80” 15/18,45 kryty DUO dla szer. „60”-„70” 80/98,40
zawiasy: typ B – do ościeżnicy system DIN, typ D – do ościeżnicy drewnianej, typ M – do ościeżnicy metalowej lub kryty DUO („60”-„80” – 2 szt., „90” – 3 szt.)	drzwi niższe o 50 mm (sys. przylgowy) bez dopłaty
brak możliwości zastosowania samozamykacza	drzwi niższe o 55 mm (sys. bezprzylgowy) bez dopłaty
	drzwi wyższe o 50 mm lub 100 mm +10%
	podcięcie wentylacyjne 30/36,90

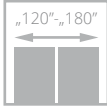
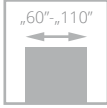

DECO

od **325/399,75**
cena skrzydła netto/brutto (PLN, VAT 23%)

Drzwi zbudowane są z ramiaka drewnianego obłożonego dwiema gładkimi płytami HDF pokrytymi laminatem CPL o grubości 0,2 mm, 0,5 mm lub 0,7 mm. Standardowe wypełnienie stanowi warstwa o strukturze „plastra miodu”.



ramka



szklenie

drzwi DECO, wzór 00, ościeżnica regulowana SYSTEM DIN

Zobacz więcej inspiracji



drzwi DECO, wzór 05, ościeżnica regulowana SYSTEM DIN



WERSJA	00	02	03SD	04	05
LAMINOWANE CPL 0,2 mm	325/399,75	390/479,70	420/516,60	390/479,70	390/479,70
SILKSTONE CPL	550/676,50	615/756,45	645/793,35	615/756,45	615/756,45

KOLORYSTYKA

SILKSTONE CPL 0,5 mm	976 dąb polski	993 antracyt Royal	994 jesion Royal	995 merbau Royal	996 jesion polski	997 nugat Royal	
LAMINOWANE CPL 0,2 mm	820 biały	221 buk	222 szary	223 wiśnia	229 dąb	821 antracyt	863 orzech premium
LAMINOWANE CPL 0,5 mm*	920 biały	251 buk	252 dąb	259 szary	921 antracyt	965 wenge	orzech premium
LAMINOWANE CPL 0,7 mm*	720 biały	771 buk	772 szary	779 dąb	721 antracyt	765 wenge	orzech premium
LAMINOWANE HPL*							

* dostępne po konsultacji z Działem Handlowym

ÓŚCIEŻNICE

SYSTEM przylgowy	stała system POL-SKONE	regulowana system DIN	regulowana system POL-SKONE	stała metalowa	regulowana metalowa	metalowa DIAGONAL
SYSTEM bezprylgowy	stała DUO	regulowana DIN DUO	regulowana DUO	regulowana VERTIGO	stała metalowa	regulowana metalowa

WYPOSAŻENIE

STANDARDOWE		
szkło biały mat lub gładkie bezbarwne przezroczyste o grubości 4 mm		
zamek jednopunktowy (sys. przylgowy) lub magnetyczny (sys. bezprylgowy) wpuszczany, na klucz, na wkładkę lub do blokady łazienkowej		
zawiasy: typ B – do ościeżnicy system DIN, typ D – do ościeżnicy drewnianej, typ M – do ościeżnicy metalowej lub kryty DUO („60”-„80” – 2 szt., „90” – 3 szt.)		
DODATKOWE (za dopłatą)		
rozmiar „100” (wystrój szklenia jak w „90”)	40/49,20	
rozmiar „110” (wystrój szklenia jak w „90”)	80/98,40	
dopłata za laminat CPL 0,5 mm, 0,7 mm („60” - „80”)	99/121,77	
dopłata za laminat CPL 0,5 mm, 0,7 mm („90” - „110”)	149/183,27	
wypełnienie z płyty wiórowej otworowanej	90/110,70	
wypełnienie z płyty wiórowej pełnej	115/141,45	
trzeci zawias w skrzydle lub zawias czopowy regulowany (cena za 1 szt): typ B, typ D, typ K, typ C, typ M dla szer. „60”-„80” typ T kryty DUO dla szer. „60”-„70”	15/18,45 17/20,91 80/98,40	
ramiak (umożliwiający samodzielne skrócenie do 50 mm)	20/24,60	
ramiak (umożliwiający samodzielne skrócenie do 90 mm)	40/49,20	
wzmocnienie pod samozamykacz	25/30,75	
zabezpieczenie dolnego ramiaka przed nadmiernym działaniem wilgoci (nie dot. skrzydeł z podcięciem wentylacyjnym)	20/24,60	
drzwi niższe o 50 mm (sys. przylgowy) lub 100 mm	bez dopłaty	
drzwi niższe o 55 mm (sys. bezprylgowy) lub 100 mm	bez dopłaty	
drzwi wyższe o 50 mm lub 100 mm	+10%	
drzwi wyższe o 150 mm lub 200 mm	+20%	
podcięcie wentylacyjne	30/36,90	
szkło hartowane: wersja 02, 04, 05 wersja 03SD	40/49,20 150/184,50	

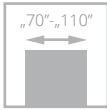

DECO INVEST

od **785/965,55**
cena skrzydła **netto**/brutto (PLN, VAT 23%)

Katalog rozwiązań inwestycyjnych
dostępny na stronie internetowej
www.pol-skone.eu
w zakładce **katalogi**



Drzwi zbudowane są z ramiaka sosnowego. Standardowe wypełnienie stanowi płyta wiórowa otworowana. Krawędź skrzydła zabezpieczona profilem ze stali nierdzewnej. Ościeżnica metalowa stała, opcjonalnie regulowana. Drzwi posiadają 2 klasę mechaniczną. Opcjonalnie za dopłatą 3 klasa mechaniczna.



bulaj BMD

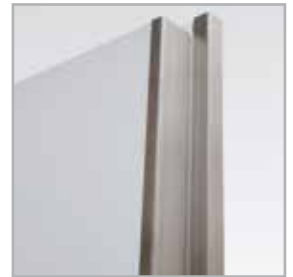

profil ze stali nierdzewnej

drzwi DECO INVEST, wzór 04, ościeżnica metalowa

Zobacz
więcej
inspiracji



drzwi DECO INVEST, wzór 02, ościeżnica regulowana metalowa



WERSJA	00	01	02	03	04
LAMISTONE CPL „70”, „80”, „90”	785 /965,55	1095 /1346,85	1237 /1521,51	1315 /1617,45	1087 /1337,01
LAMISTONE CPL „100”	827 /1017,21	1137 /1398,51	1279 /1573,17	1357 /1669,11	1129 /1388,67
LAMISTONE CPL „110”	869 /1068,87	1179 /1450,17	1321 /1624,83	1399 /1720,77	1171 /1440,33
LAMINOWANE CPL 0,2 mm „70”, „80”, „90”	801 /985,23	1117 /1373,91	1263 /1553,49	1341 /1649,43	1110 /1365,30
LAMINOWANE CPL 0,2 mm „100”	843 /1036,89	1159 /1425,57	1305 /1605,15	1383 /1701,09	1152 /1416,96
LAMINOWANE CPL 0,2 mm „110”	885 /1088,55	1201 /1477,23	1347 /1656,81	1425 /1752,75	1194 /1468,62
LAMINOWANE CPL 0,5 mm „70”, „80”, „90”	874 /1075,02	1189 /1462,47	1334 /1640,82	1415 /1740,45	1182 /1453,86
LAMINOWANE CPL 0,5 mm „100”	916 /1126,68	1231 /1514,13	1376 /1692,48	1457 /1792,11	1224 /1505,52
LAMINOWANE CPL 0,5 mm „110”	958 /1178,34	1273 /1565,79	1418 /1744,14	1499 /1843,77	1266 /1557,18
LAMINOWANE CPL 0,7 mm „70”, „80”, „90”	882 /1084,86	1197 /1472,31	1344 /1653,12	1423 /1750,29	1192 /1466,16
LAMINOWANE CPL 0,7 mm „100”	924 /1136,52	1239 /1523,97	1386 /1704,78	1465 /1801,95	1234 /1517,82
LAMINOWANE CPL 0,7 mm „110”	966 /1188,18	1281 /1575,63	1428 /1756,44	1507 /1853,61	1276 /1569,48

Skrzydła dedykowane do ościeżnicy metalowej stałej i regulowanej DECO INVEST

KOLORYSTYKA

LAMISTONE CPL	258 biały	289 szary	531 antracyt
LAMINOWANE CPL 0,2 mm	820 biały	222 szary	821 antracyt
LAMINOWANE CPL 0,5 mm*	920 biały	259 szary	921 antracyt
LAMINOWANE CPL 0,7 mm*	720 biały	772 szary	721 antracyt
LAMINOWANE HPL*			



Pozostałe kolory dostępne dla zapytań indywidualnych
* dostępne po konsultacji z Działem Handlowym

OŚCIEŻNICE



WYPOSAŻENIE

STANDARDOWE	DODATKOWE
zamek jednopunktowy wpuszczany z czołem ze stali nierdzewnej na klucz, na wkładkę lub do blokady łazienkowej	wypełnienie z płyty wiórowej pełnej 115 /141,45
zawiasy: typ T – do ościeżnicy metalowej („70”-„90” – 3 szt.)	zabezpieczenie dolnego ramiaka przed nadmiernym działaniem wilgoci 20 /24,60
wzmocnienie pod samozamykacz	zamek rolkowy 106 /130,38
zabezpieczenie krawędzi skrzydła ze stali nierdzewnej (strona zamkowa i strona zawiasowa)	pochwyty ze stali nierdzewnej (dwustronny) 185 /227,55
szkło hartowane przeziernie lub matowe o grubości 4 mm	panele ze stali nierdzewnej str. 142
szklenie przy pomocy ramki ze stali nierdzewnej lub typu bulaj (BMD)	panele wentylacyjne ze stali nierdzewnej str. 142
	3 klasa mechaniczna po konsultacji z Działem Handlowym
	drzwi dwuskrzydłowe po konsultacji z Działem Handlowym

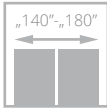
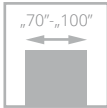

SEMPRE VERSE

od **650/799,50**
cena skrzydła **netto**/brutto (PLN, VAT 23%)



drzwi SEMPRE VERSE, wzór W05, ościeżnica regulowana SYSTEM DIN

Drzwi zbudowane są z ramiaka drewnianego obłożonego dwiema gładkimi płytami HDF o powierzchni LAMISTONE CPL, SILKSTONE lub pokryte NATURALNYMI OKLEINAMI.
Na ramiakach pionowych układ usłojenia pionowy, na panelach układ usłojenia poziomy.



szklenie



połączenie paneli, płyciny i ramiaka

Zobacz
więcej
inspiracji



drzwi SEMPRE VERSE, wzór W03, ościeżnica regulowana SYSTEM DIN



WERSJA	W03P	W01	W03	W04	W05
LAMISTONE SILKSTONE	650/799,50	915/1125,45	915/1125,45	915/1125,45	650/799,50
GRUPA A	799/982,77	927/1140,21	927/1140,21	927/1140,21	799/982,77
GRUPA B	918/1129,14	1040/1279,20	1040/1279,20	1040/1279,20	918/1129,14
GRUPA C	944/1161,12	1065/1309,95	1065/1309,95	1065/1309,95	944/1161,12

KOLORYSTYKA

LAMISTONE CPL	240 wiąz bielony V	241 wiąz piaskowy V	242 wiąz szary V	258 biały	260 biały dąb	263 orzech premium	265 wenge	289 szary	531 antracyt
SILKSTONE	256 nugat jasny V	276 dąb polski	288 klon Royal	292 kasztan Royal	293 antracyt Royal	294 jesion Royal	295 merbau Royal	296 jesion polski	297 nugat Royal
FORNIROWANE GRUPA A	311 jasny dąb	312 limba	334 dąb europejski	380 jesion naturalny					
FORNIROWANE GRUPA B	323 dąb rustikal	340 heban	351 marrone	371 dąb truflowy	372 dąb kawowy	376 dąb stalowy	377 dąb platynowy	381 jesion moreno	382 jesion rubio
	383 jesion negro	404 ciemny orzech	405 jasny orzech	421 cappuccino	422 mokka	424 teak			
FORNIROWANE GRUPA C	370 dąb bielony	373 dąb biały	374 dąb piaskowy	375 dąb szary					

OŚCIEŻNICE

SYSTEM przylgowy					
	stała system POL-SKONE	regulowana system DIN	regulowana system POL-SKONE	stała metalowa	regulowana metalowa
SYSTEM bezprylgowy					
	stała DUO	regulowana DIN DUO	regulowana DUO	regulowana VERTIGO	stała metalowa
					regulowana metalowa

WYPOSAŻENIE

STANDARDOWE

wymiennie: szkło hartowane Decormat biały, Decormat brąz, grafit satyna (wzory W01-W04); szkło hartowane biały mat, brąz mat, grafit satyna (wzór W05)

zamek jednopunktowy (sys. przylgowy) lub magnetyczny (sys. bezprylgowy) wpuszczany, na klucz, na wkładkę lub do blokady łazienkowej

zawiasy: typ B – do ościeżnicy system DIN, typ D – do ościeżnicy drewnianej (kolekcje LAMISTONE, SILKSTONE), typ K – do ościeżnicy system DIN, typ C – do ościeżnicy drewnianej (kolekcje FORNIROWANE GRUPA A, B, C), typ M – do ościeżnicy metalowej lub kryty DUO („70”-„80” – 2 szt., „90” – 3 szt.)

brak możliwości zastosowania samozamykacza

DODATKOWE (za dopłatą)

rozmiar „100” (nie dot. W01, W03, W04)	+20%
trzeci zawias w skrzydle lub zawias regulowany (cena za 1 szt.):	
typ B, typ D, typ K, typ C, typ M dla szer. „70”-„80”	15/18,45
kryty DUO dla szer. „70”-„80”	80/98,40
drzwi niższe o 50 mm (sys. przylgowy)	bez dopłaty
drzwi niższe o 55 mm (sys. bezprylgowy)	bez dopłaty
podcięcie wentylacyjne (FORNIROWANE)	50/61,50
podcięcie wentylacyjne (LAMISTONE, SILKSTONE)	30/36,90

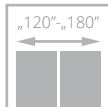
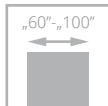

SEMPRE LUX

od **799/982,77**
cena skrzydła **netto**/brutto (PLN, VAT 23%)



Drzwi zbudowane są z ramiaka drewnianego obłożonego dwiema gładkimi płytami HDF pokrytymi naturalnymi okleinami. Układ usłojenia ramiaka jest pionowy, płycin i paneli poziomy. Skrzydła posiadają również możliwość zastosowania jednostronnej tablicy magnetycznej (Z/AZ) oraz jednostronnego lustra (WL Z, WL A/Z).



usłojenie ramiaka



usłojenie poziome paneli

drzwi SEMPRE LUX, wzór W04, ościeżnica regulowana SYSTEM DIN



drzwi SEMPRE LUX, wzór W03S4, ościeżnica regulowana SYSTEM POL-SKONE

Zobacz
więcej
inspiracji



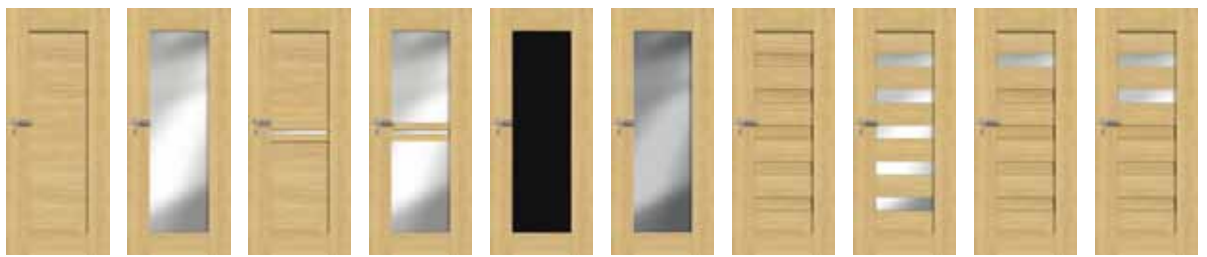

WERSJA	W00	W01	W04	W05	tablica* Z	A/Z	lustro* WLZ	WLA/Z	W02P	W02	W02S1	W02S2
GRUPA A	799/982,77	799/982,77	799/982,77	799/982,77	799/982,77	799/982,77	799/982,77	799/982,77	799/982,77	799/982,77	799/982,77	799/982,77
GRUPA B	918/1129,14	918/1129,14	918/1129,14	918/1129,14	918/1129,14	918/1129,14	918/1129,14	918/1129,14	918/1129,14	918/1129,14	918/1129,14	918/1129,14
GRUPA C	944/1161,12	944/1161,12	944/1161,12	944/1161,12	944/1161,12	944/1161,12	944/1161,12	944/1161,12	944/1161,12	944/1161,12	944/1161,12	944/1161,12



WERSJA	W02S3	W02S4	W02A	W03P	W03	W03S1	W03S2	W03S3	W03S4	W03A
GRUPA A	799/982,77	799/982,77	799/982,77	799/982,77	799/982,77	799/982,77	799/982,77	799/982,77	799/982,77	799/982,77
GRUPA B	918/1129,14	918/1129,14	918/1129,14	918/1129,14	918/1129,14	918/1129,14	918/1129,14	918/1129,14	918/1129,14	918/1129,14
GRUPA C	944/1161,12	944/1161,12	944/1161,12	944/1161,12	944/1161,12	944/1161,12	944/1161,12	944/1161,12	944/1161,12	944/1161,12

KOLORYSTYKA



OŚCIEŻNICE

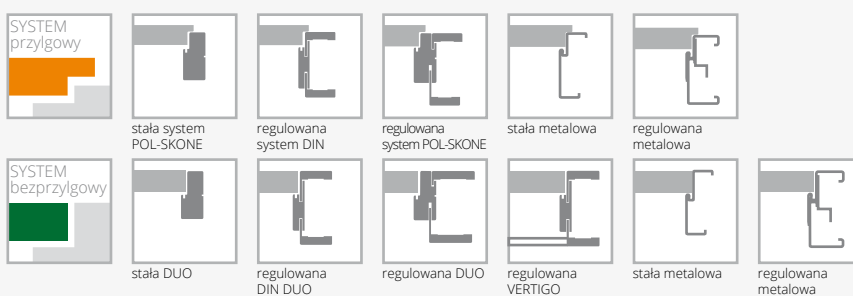

WYPOSAŻENIE

STANDARDOWE	DODATKOWE (za dopłatą)
szkło biały/brąz/grafit 4 mm	rozmiar „100” +20%
wzór W01, W05 – szyba hartowana 4 mm	trzeci zawias w skrzydle:
zamek jednopunktowy (sys. przylgowy) lub magnetyczny (sys. bezprylgowy) wpuszczany, na klucz, na wkładkę lub do blokady łazienkowej	typ K, typ C, typ M dla szer. „60”-„80” 15/18,45
zawiasy: typ K – do ościeżnicy system DIN, typ C – do ościeżnicy drewnianej, typ M – do ościeżnicy metalowej lub kryty DUO („60”-„80” – 2 szt., „90” – 3 szt.)	kryty DUO dla szer. „60”-„80” 80/98,40
brak możliwości zastosowania samozamykacza	drzwi niższe o 50 mm (sys. przylgowy) bez dopłaty
	drzwi niższe o 55 mm (sys. bezprylgowy) bez dopłaty
	drzwi wyższe o 50 mm lub 100 mm +10%
	podcięcie wentylacyjne 50/61,50

* Z, WLZ - tablica/lustro od strony zawiasowej, A/Z, WLA/Z - tablica/lustro od strony przeciwnej do zawiasowej

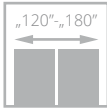
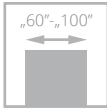

SEMPRE INSERTO

od **973**/1 196,79
cena skrzydła **netto**/brutto (PLN, VAT 23%)

Drzwi zbudowane są z ramiaka drewnianego obłożonego dwiema gładkimi płytami HDF pokrytymi naturalnymi okleinami. Układ usłojenia na panelach jest poziomy, powierzchnia ryflowana.



panel ryflowany, szyba



plycina fornirowana, panel ryflowany

drzwi SEMPRE INSERTO, wzór W03, ościeżnica regulowana SYSTEM DIN



drzwi SEMPRE INSERTO, wzór W02, ościeżnica regulowana SYSTEM DIN

Zobacz
więcej
inspiracji



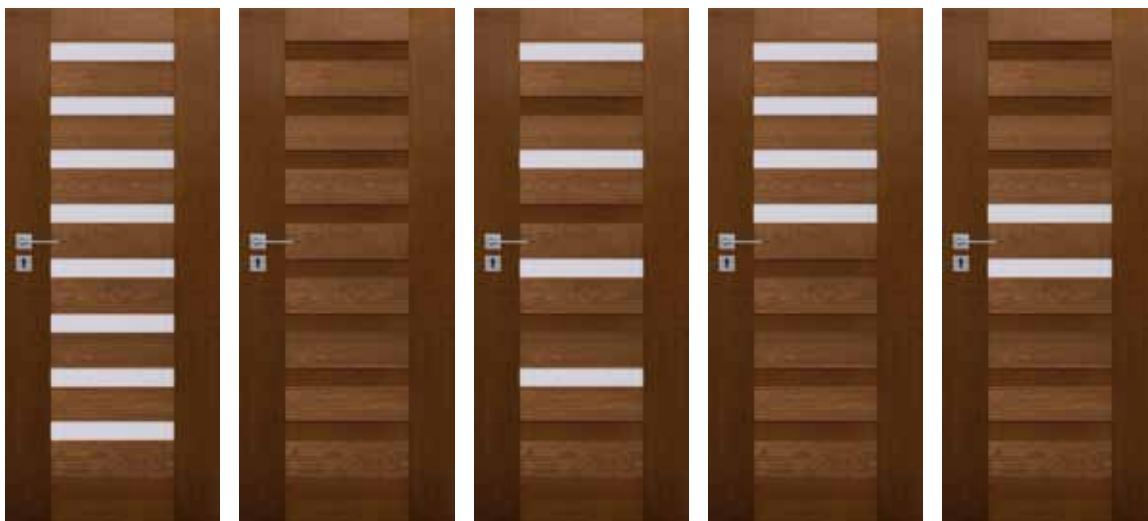

WERSJA	W01	W02	W03	W04	W05
GRUPA A	973/1196,79	973/1196,79	973/1196,79	973/1196,79	973/1196,79
GRUPA B	1092/1343,16	1092/1343,16	1092/1343,16	1092/1343,16	1092/1343,16

KOLORYSTYKA

**FORNIROWANE
GRUPA A**



334
dąb europejski

**FORNIROWANE
GRUPA B**



340
heban



404
ciemny orzech



405
jasny orzech

OŚCIEŻNICE



stała system
POL-SKONE



regulowana
system
DIN



regulowana
system
POL-SKONE



stała metalowa



regulowana
metalowa



stała DUO



regulowana
DIN DUO



regulowana DUO

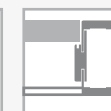

regulowana
VERTIGO

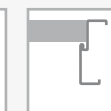

stała metalowa



regulowana
metalowa

WYPOSAŻENIE

STANDARDOWE

szkło biały/braz mat o grubości 4 mm

zamek jednopunktowy (sys. przylgowy) lub magnetyczny (sys. bezprylgowy) wpuszczany, na klucz, na wkładkę lub do blokady łazienkowej

zawiasy: typ K – do ościeżnicy system DIN, typ C – do ościeżnicy drewnianej, typ M – do ościeżnicy metalowej lub kryty DUO („60”-„80” – 2 szt., „90” – 3 szt.)

brak możliwości zastosowania samozamykacza

DODATKOWE (za dopłatą)

rozmiar „100”

+20%

trzeci zawias w skrzydle:

typ K, typ C, typ M dla szer. „60”-„80”

15/18,45

kryty DUO dla szer. „60”-„80”

80/98,40

drzwi niższe o 50 mm (sys. przylgowy)

bez dopłaty

drzwi niższe o 55 mm (sys. bezprylgowy)

bez dopłaty

drzwi wyższe o 50 mm lub 100 mm

+10%

podcięcie wentylacyjne

50/61,50

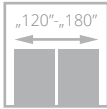
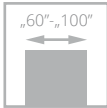

SEMPRE SENSE

od **973**/1196,79
cena skrzydła **netto**/brutto (PLN, VAT 23%)

Drzwi zbudowane są z ramiaka drewnianego obłożonego dwiema gładkimi płytami HDF pokrytymi naturalnymi okleinami. Układ usłojenia paneli jest poziomy, powierzchnia z głęboką strukturą drewna.



głęboka struktura drewna paneli



głęboka struktura drewna paneli

drzwi SEMPRE SENSE, wzór W01, ościeżnica regulowana SYSTEM DIN

Zobacz
więcej
inspiracji



drzwi SEMPRE SENSE, wzór W07 (drzwi po lewej), wzór W01 (drzwi po prawej), ościeżnica regulowana SYSTEM DIN



WERSJA	W01	W02	W03	W04
431	973/1196,79	973/1196,79	973/1196,79	973/1196,79
432, 433	1092/1343,16	1092/1343,16	1092/1343,16	1092/1343,16



WERSJA	W05	W06	W07	W08
431	973/1196,79	973/1196,79	973/1196,79	973/1196,79
432, 433	1092/1343,16	1092/1343,16	1092/1343,16	1092/1343,16

KOLORYSTYKA

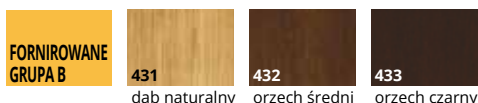

OŚCIEŻNICE

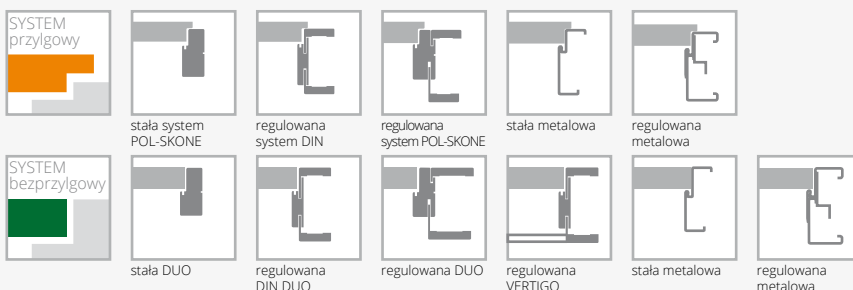

WYPOSAŻENIE

STANDARDOWE	DODATKOWE (za dopłatą)	
szkło biały/braz mat o grubości 4 mm	rozmiar „100”	+20%
zamek jednopunktowy (sys. przylgowy) lub magnetyczny (sys. bezprylgowy) wpuszczany, na klucz, na wkładkę lub do blokady łazienkowej	trzeci zawias w skrzydle:	
	typ K, typ C, typ M dla szer. „60”-„80”	15/18,45
	kryty DUO dla szer. „60”-„80”	80/98,40
zawiasy: typ K – do ościeżnicy system DIN, typ C – do ościeżnicy drewnianej, typ M – do ościeżnicy metalowej lub kryty DUO („60”-„80” – 2 szt., „90” – 3 szt.)	drzwi niższe o 50 mm (sys. przylgowy)	bez dopłaty
brak możliwości zastosowania samozamykacza	drzwi niższe o 55 mm (sys. bezprylgowy)	bez dopłaty
	drzwi wyższe o 50 mm lub 100 mm	+10%

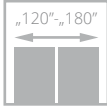
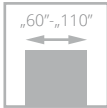

DECO LUX z ramką Soft

od **385/473,55**
cena skrzydła **netto**/brutto (PLN, VAT 23%)



drzwi DECO LUX, wzór 00, ościeżnica regulowana SYSTEM DIN

Drzwi zbudowane są z ramiaka drewnianego obłożonego dwiema gładkimi płytami HDF pokrytymi naturalnymi okleinami. Standardowe wypełnienie stanowi warstwa o strukturze „plastra miodu”.



profil ramki



łączenie opasek pod kątem 45°

Zobacz
więcej
inspiracji



drzwi DECO LUX, wzór 00, ościeżnica SYSTEM DIN DUO



WERSJA	00	02	03SD	04	05
GRUPA A	385 /473,55	430 /528,90	595 /731,85	545 /670,35	545 /670,35
GRUPA B	498 /612,54	543 /667,89	708 /870,84	658 /809,34	658 /809,34
GRUPA C	523 /643,29	568 /698,64	733 /901,59	683 /840,09	683 /840,09

KOLORYSTYKA

FORNIROWANE GRUPA A	311	312	334	380						
	jasny dąb	limba	dąb europejski	jesion naturalny						
	FORNIROWANE GRUPA B	323	340	371	372	376	377	381	382	383
		dąb rustikal	heban	dąb truflowy	dąb kawowy	dąb stalowy	dąb platynowy	jesion moreno	jesion rubio	jesion negro
390		404	405	421	422	424				
orzech naturalny		ciemny orzech	jasny orzech	cappuccino	mokka	teak				
FORNIROWANE GRUPA C		370	373	374	375					
		dąb bielony	dąb biały	dąb piaskowy	dąb szary					

OŚCIEŻNICE

SYSTEM przylgowy						
	stała system POL-SKONE	regulowana system DIN	regulowana system POL-SKONE	stała metalowa	regulowana metalowa	
	SYSTEM bezprzylgowy					
		stała DUO	regulowana DIN DUO	regulowana DUO	regulowana VERTIGO	stała metalowa
						regulowana metalowa

WYPOSAŻENIE

STANDARDOWE		
szkło biały mat lub gładkie bezbarwne przezroczyste o grubości 4 mm		trzeci zawias w skrzydle: typ B, typ D, typ K, typ C, typ M dla szer. „60”-„80” kryty DUO dla szer. „60”-„80”
zamek jednopunktowy (sys. przylgowy) lub magnetyczny (sys. bezprzylgowy) wpuszczany, na klucz, na wkładkę lub do blokady łazienkowej		15 /18,45 80 /98,40
zawiasy: typ B – do ościeżnicy system DIN, typ D – do ościeżnicy drewnianej (kolekcje FORNIROWANE GRUPA A), typ K – do ościeżnicy system DIN, typ C – do ościeżnicy drewnianej (kolekcje FORNIROWANE GRUPA B, C), typ M – skrzydło do ościeżnicy metalowej lub kryty DUO („60”-„80” – 2 szt., „90” – 3 szt.)		ramiak (umożliwiający samodzielne skrócenie do 50 mm) 20 /24,60 ramiak (umożliwiający samodzielne skrócenie do 90 mm) 40 /49,20 wzmocnienie pod samozamykacz 25 /30,75
DODATKOWE (za dopłatą)		zabezpieczenie dolnego ramiaka przed nadmiernym działaniem wilgoci (nie dot. skrzydeł z podcięciem wentylacyjnym) 20 /24,60
rozmiar „100” (wystrój szklenia jak w „90”)	+20%	drzwi niższe o 50 mm (sys. przylgowy) lub 100 mm bez dopłaty drzwi niższe o 55 mm (sys. bezprzylgowy) lub 100 mm bez dopłaty
rozmiar „110” (wystrój szklenia jak w „90”)	+40%	drzwi wyższe o 50 mm lub 100 mm +10% drzwi wyższe o 150 mm lub 200 mm +20%
wypełnienie z płyty wiórowej otworowanej	90 /110,70	podcięcie wentylacyjne 50 /61,50
wypełnienie z płyty wiórowej pełnej	115 /141,45	szkło hartowane: wersja 02, 04, 05 40 /49,20 wersja 03SD 150 /184,50

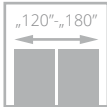
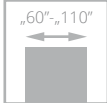

drzwi ETIUDA LUX, wzór A01, ościeżnica regulowana SYSTEM DIN

ETIUDA LUX

od **385/473,55**
cena skrzydła **netto**/brutto (PLN, VAT 23%)

Drzwi zbudowane są z ramiaka drewnianego obłożonego dwiema gładkimi płytami HDF pokrytymi naturalnymi okleinami. Układ usłojenia pionowy. Standardowe wypełnienie stanowi warstwa o strukturze plastra miodu w wersjach A01, A02, A03, B0, płyta wiórowa pełna w wersjach B1, B2, B3.



ozdobne listwy aluminiowe

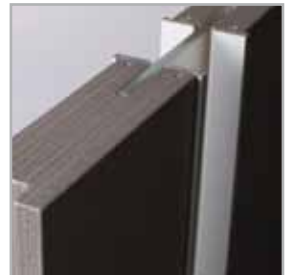

górną krawędź skrzydła bez przyłgi

Zobacz
więcej
inspiracji



drzwi ETIUDA LUX, wzór A02, ościeżnica regulowana SYSTEM DIN

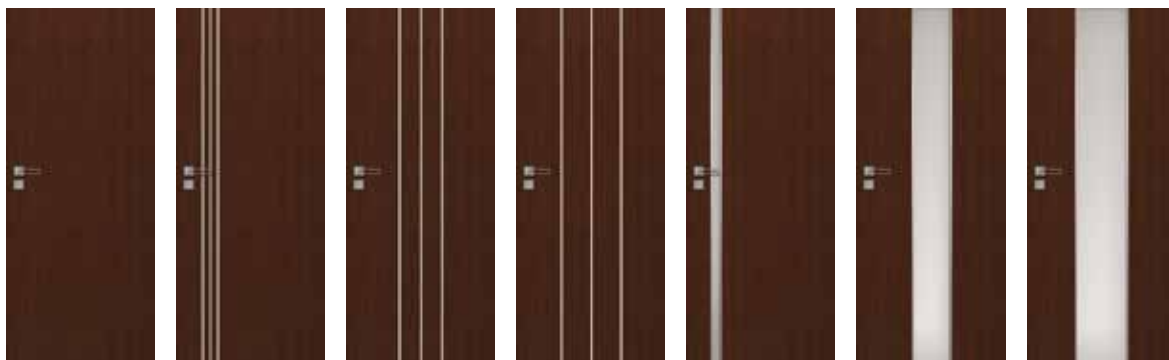

WERSJA	B0	B1	B2	B3	A01	A02	A03
GRUPA A	385/473,55	585/719,55	685/842,55	585/719,55	685/842,55	685/842,55	685/842,55
GRUPA B	498/612,54	698/858,54	798/981,54	698/858,54	798/981,54	798/981,54	798/981,54
GRUPA C	523/643,29	723/889,29	825/1014,75	723/889,29	825/1014,75	825/1014,75	825/1014,75

KOLORYSTYKA

FORNIROWANE GRUPA A	311	312	334			
	jasny dąb	limba	dąb europejski			
FORNIROWANE GRUPA B	323	340	351	376	377	
	dąb rustikal	heban	marrone	dąb stalowy	dąb platynowy	
	390	404	405	421	422	424
	orzech naturalny	ciemny orzech	jasny orzech	cappuccino	mokka	teak
FORNIROWANE GRUPA C	373	374	375			
	dąb biały	dąb piaskowy	dąb szary			

OŚCIEŻNICE

SYSTEM przylgowy						
	stała system POL-SKONE	regulowana system DIN	regulowana system POL-SKONE	stała metalowa	regulowana metalowa	
	SYSTEM bezprylgowy					
		stała DUO	regulowana DIN DUO	regulowana DUO	regulowana VERTIGO	stała metalowa
					regulowana metalowa	

WYPOSAŻENIE

STANDARDOWE		
szkło hartowane biały/brąz mat grubość 6 mm		
szerokość szklenia w wersji A01 – 54 mm; A02 – 205 mm, A03 – 276 mm		
zamek jednopunktowy (sys. przylgowy) lub magnetyczny (sys. bezprylgowy) wpuszczany, na klucz, na wkładkę lub do blokady łazienkowej		
zawiasy: typ B – do ościeżnicy system DIN, typ D – do ościeżnicy drewnianej (kolekcje FORNIROWANE GRUPA A), typ K – do ościeżnicy system DIN, typ C – do ościeżnicy drewnianej (kolekcje FORNIROWANE GRUPA B, C), typ M – skrzydło do ościeżnicy metalowej lub kryty DUO („60”-„80” – 2 szt., „90” – 3 szt.)		
DODATKOWE (za dopłatą)		
rozmiar „100”	+20%	ramiak (umożliwiający samodzielne skrócenie do 90 mm) (dot. wersji B0) 40/49,20
rozmiar „110” (dot. wersji B1, B2, B3)	+40%	wzmocnienie pod samozamykacz (nie dot. wersji A01, A02, A03) 25/30,75
wypełnienie z płyty wiórowej pełnej	115/141,45	zabezpieczenie dolnego ramiaka przed nadmiernym działaniem wilgoci (nie dot. skrzydeł z podcięciem wentylacyjnym) (nie dot. wersji A01, A02, A03) 20/24,60
trzeci zawias w skrzydle:		drzwi niższe o 50 mm (sys. przylgowy) lub 100 mm (nie dot. wersji A01, A02, A03) bez dopłaty
typ B, typ D, typ K, typ C, typ M dla szer. „60”-„80”	15/18,45 80/98,40	drzwi niższe o 55 mm (sys. bezprylgowy) lub 100 mm (nie dot. wersji A01, A02, A03) bez dopłaty
ramiak (umożliwiający samodzielne skrócenie do 50 mm) (dot. wersji B0)	20/24,60	drzwi wyższe o 50 mm lub 100 mm (nie dot. wersji A01, A02, A03) +10%
		drzwi wyższe o 150 mm lub 200 mm (nie dot. wersji A01, A02, A03) +20%
		wersja A01, A02, A03 drzwi niższe o 50 mm (sys. przylgowy) bez dopłaty
		wersja A01, A02, A03 drzwi niższe o 55 mm (sys. bezprylgowy) bez dopłaty
		wersja A01, A02, A03 drzwi wyższe o 100 mm +10%
		wersja A01, A02, A03 drzwi wyższe o 200 mm +20%
		podcięcie wentylacyjne (nie dot. wersji A02, A03) 50/61,50
		system przesuwny (nie dotyczy wersji A1) str. 100-103

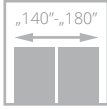
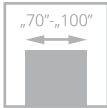

FORTIMO LUX

od **799/982,77**
cena skrzydła **netto**/brutto (PLN, VAT 23%)



drzwi FORTIMO LUX, wzór W03, ościeżnica regulowana SYSTEM DIN

Drzwi zbudowane są z ramiaka drewnianego obłożonego dwiema gładkimi płytami HDF pokrytymi naturalnymi okleinami. Układ usłojenia paneli jest pionowy.



szklenie, panel



łączenie opasek pod kątem 45°

Zobacz
więcej
inspiracji



drzwi FORTIMO LUX, wzór W03S1, ościeżnica regulowana SYSTEM VERTIGO



WERSJA	W01	W01S1	W03	W03S1
GRUPA A	799/982,77	799/982,77	799/982,77	799/982,77
GRUPA B	918/1129,14	918/1129,14	918/1129,14	918/1129,14
GRUPA C	944/1161,12	944/1161,12	944/1161,12	944/1161,12

KOLORYSTYKA

FORNIROWANE GRUPA A	311	312	334	380						
	jasny dąb	limba	dąb europejski	jesion naturalny						
	FORNIROWANE GRUPA B	323	340	351	371	372	376	377	381	382
		dąb rustikal	heban	marrone	dąb truflowy	dąb kawowy	dąb stalowy	dąb platynowy	jesion moreno	jesion rubio
383		404	405	421	422	424				
jesion negro		ciemny orzech	jasny orzech	cappuccino	mokka	teak				
FORNIROWANE GRUPA C	370	373	374	375						
	dąb bielony	dąb biały	dąb piaskowy	dąb szary						

OŚCIEŻNICE

SYSTEM przyłgowy						
	stała system POL-SKONE	regulowana system DIN	regulowana system POL-SKONE	stała metalowa	regulowana metalowa	
	SYSTEM beprzyłgowy					
		stała DUO	regulowana DIN DUO	regulowana DUO	regulowana VERTIGO	stała metalowa
						regulowana metalowa

WYPOSAŻENIE

STANDARDOWE	DODATKOWE (za dopłatą)	
szkło białe o grubości 4 mm	rozmiar „100”	+20%
zamek jednopunktowy (sys. przyłgowy) lub magnetyczny (sys. beprzyłgowy) wpuszczany, na klucz, na wkładkę lub do blokady łazienkowej	trzeci zawias w skrzydle:	
	typ K, typ C, typ M dla szer. „70”-„80”	15/18,45
	kryty DUO dla szer. „70”-„80”	80/98,40
zawiasy: typ K – do ościeżnicy system DIN, typ C – do ościeżnicy drewnianej, typ M – skrzydło do ościeżnicy metalowej lub kryty DUO („70”-„80” – 2 szt., „90” – 3 szt.)	drzwi niższe o 50 mm (sys. przyłgowy)	bez dopłaty
	drzwi niższe o 55 mm (sys. beprzyłgowy)	bez dopłaty
	podcięcie wentylacyjne	50/61,50



INTERSOLID, INTERSOLID SOFT

od **717/881,91**
cena skrzydła **netto**/brutto (PLN, VAT 23%)

Drzwi zbudowane są z ramiaka drewnianego obłożonego dwiema płytami HDF pokrytymi naturalnymi okleinami. Układ usłojenia ramiaka oraz frezowanych płycin jest pionowy.



ramka INTERSOLID



ramka INTERSOLID Soft

drzwi INTERSOLID, wzór 03, ościeżnica regulowana SYSTEM DIN



drzwi INTERSOLID, wzór 06 (drzwi po lewej), wzór 06 S8 (drzwi po prawej), ościeżnica regulowana SYSTEM DIN

Zobacz
więcej
inspiracji





WERSJA	01	01 S6	02	02 S6	03	03 S6	04	04 S8	05
GRUPA A	717/881,91	817/1004,91	717/881,91	817/1004,91	717/881,91	817/1004,91	717/881,91	817/1004,91	717/881,91
GRUPA B	830/1020,90	930/1143,90	830/1020,90	930/1143,90	830/1020,90	930/1143,90	830/1020,90	930/1143,90	830/1020,90



WERSJA	05 S8	06	06 S8	07	07 S10	08	08 S10	09	09 S10
GRUPA A	817/1004,91	717/881,91	817/1004,91	717/881,91	817/1004,91	717/881,91	817/1004,91	717/881,91	817/1004,91
GRUPA B	930/1143,90	830/1020,90	930/1143,90	830/1020,90	930/1143,90	830/1020,90	930/1143,90	830/1020,90	930/1143,90

KOLORYSTYKA

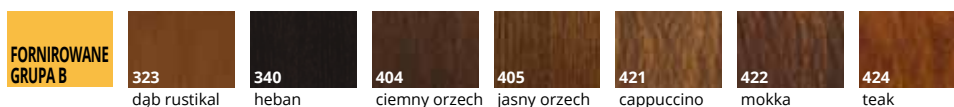
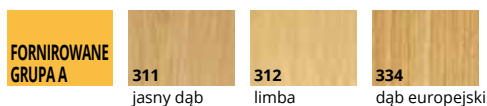

OŚCIEŻNICE



WYPOSAŻENIE

STANDARDOWE	DODATKOWE (za dopłatą)	
szkło biały mat lub gładkie bezbarwne przezroczyste o grubości 4 mm	rozmiar „100”	+20%
zamek jednopunktowy wpuszczany, na klucz, na wkładkę lub do blokady łazienkowej	trzeci zawias w skrzydle:	
	typ K, typ C, typ M dla szer. „60”-„80”	15/18,45
zawiasy: typ K – do ościeżnicy system DIN, typ C – do ościeżnicy drewnianej, typ M – skrzydło do ościeżnicy metalowej („60”-„80” – 2 szt., „90” – 3 szt.)	zabezpieczenie dolnego ramiaka przed nadmiernym działaniem wilgoci (nie dot. skrzydeł z podcięciem wentylacyjnym)	20/24,60
	drzwi niższe o 50 mm	bez dopłaty
	drzwi wyższe o 50 mm lub 100 mm	+10%
	podcięcie wentylacyjne	50/61,50

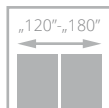
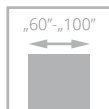

INTERSOLID II

od **757/931,11**
cena skrzydła **netto**/brutto (PLN, VAT 23%)



drzwi INTERSOLID II, wzór 01 S6, ościeżnica regulowana SYSTEM DIN

Drzwi zbudowane są z ramiaka drewnianego obłożonego dwiema płytami HDF pokrytymi naturalnymi okleinami. Płyca frezowana, ramiaki oraz płyciny fornirowane.



szpros drewniany



profil skrzydła



drzwi INTERSOLID II, wzór 01, ościeżnica regulowana

Zobacz
więcej
inspiracji





WERSJA	01	01 S6	02	02 S6	03	03 S6	04	04 S8	05
GRUPA A	757/931,11	857/1054,11	757/931,11	857/1054,11	757/931,11	857/1054,11	757/931,11	857/1054,11	757/931,11
GRUPA B	870/1070,10	970/1193,10	870/1070,10	970/1193,10	870/1070,10	970/1193,10	870/1070,10	970/1193,10	870/1070,10
GRUPA C	895/1100,85	995/1223,85	895/1100,85	995/1223,85	895/1100,85	995/1223,85	895/1100,85	995/1223,85	895/1100,85



WERSJA	05 S8	06	06 S8	07	07 S10	08	08 S10	09	09 S10
GRUPA A	857/1054,11	757/931,11	857/1054,11	757/931,11	857/1054,11	757/931,11	857/1054,11	757/931,11	857/1054,11
GRUPA B	970/1193,10	870/1070,10	970/1193,10	870/1070,10	970/1193,10	870/1070,10	970/1193,10	870/1070,10	970/1193,10
GRUPA C	995/1223,85	895/1100,85	995/1223,85	895/1100,85	995/1223,85	895/1100,85	995/1223,85	895/1100,85	995/1223,85

KOLORYSTYKA

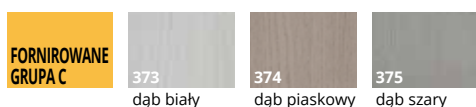
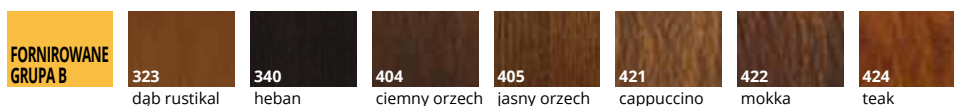
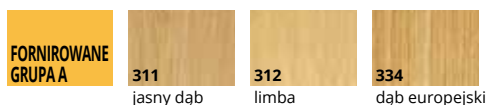

OŚCIEŻNICE



stała system POL-SKONE

regulowana system DIN

regulowana system POL-SKONE

regulowana VERTIGO

stała metalowa

regulowana metalowa

WYPOSAŻENIE

STANDARDOWE

szkło biały mat/gładkie bezbarwne przezroczyste o grubości 4 mm
zamek jednopunktowy wpuszczany, na klucz, na wkładkę lub do blokady łazienkowej
zawiasy: typ K – do ościeżnicy system DIN, typ C – do ościeżnicy drewnianej, typ M – skrzydło do ościeżnicy metalowej („60”-„80” – 2 szt., „90” – 3 szt.)

DODATKOWE (za dopłatą)

rozmiar „100”	+20%
trzeci zawias w skrzydle: typ K, typ C, typ M dla szer. „60”-„80”	15/18,45
zabezpieczenie dolnego ramiaka przed nadmiernym działaniem wilgoci (nie dotyczy skrzydeł z podcięciem wentylacyjnym)	20/24,60
drzwi niższe o 50 mm	bez dopłaty
drzwi wyższe o 50 mm lub 100 mm	+10%
podcięcie wentylacyjne	50/61,50
próg dębowy lakierowany do drzwi jednoskrzydłowych	50/61,50

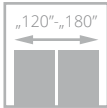
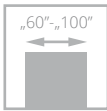

VITTORIA-W

od **877/1078,71**
cena skrzydła **netto**/brutto (PLN, VAT 23%)



drzwi VITTORIA-W, wzór 01S6, ościeznica regulowana SYSTEM DIN

Drzwi zbudowane są z ramiaka drewnianego obłożonego dwiema gładkimi płytami HDF pokrytymi okleiną naturalną. Układ usłożenia ramiaka oraz frezowanych płycin jest pionowy. Standardowe wypełnienie stanowi warstwa o strukturze „plastra miodu”.



profil listwy wystroju VITTORIA-W



profil ramki VITTORIA-W

Zobacz
więcej
inspiracji



drzwi VITTORIA-W, wzór 01S10, ościeznica regulowana SYSTEM DIN



WERSJA	00	01S6*	01S10*	*nie dotyczy szerokości „60”
GRUPA A	877/1078,71	1147/1410,81	1147/1410,81	
GRUPA B	990/1217,70	1260/1549,80	1260/1549,80	

KOLORYSTYKA

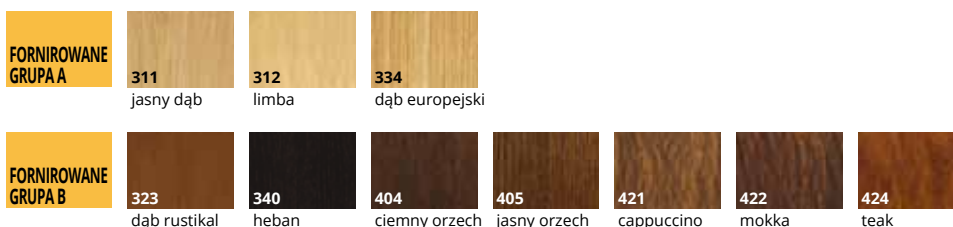

OŚCIEŻNICE



WYPOSAŻENIE

STANDARDOWE

szkło biały mat lub gładkie bezbarwne przezroczyste o grubości 4 mm

zamek jednopunktowy wpuszczany, na klucz, na wkładkę lub do blokady łazienkowej

zawiasy: typ B – do ościeżnicy system DIN, typ D – do ościeżnicy drewnianej (kolekcje FORNIROWANE GRUPA A), typ K – do ościeżnicy system DIN, typ C – do ościeżnicy drewnianej (kolekcje FORNIROWANE GRUPA B, C), typ M – skrzydło do ościeżnicy metalowej („60”-„80” – 2 szt., „90” – 3 szt.)

DODATKOWE (za dopłatą)

rozmiar „100”	+20%
wypełnienie z płyty wiórowej otworowanej	90/110,70
wypełnienie z płyty wiórowej pełnej	115/141,45

trzeci zawias w skrzydle:

typ B, typ D, typ K, typ C, typ M dla szer. „60”-„80” 15/18,45

ramiak (umożliwiający samodzielne skrócenie do 50 mm) 20/24,60

ramiak (umożliwiający samodzielne skrócenie do 90 mm) 40/49,20

wzmocnienie pod samozamykacz 25/30,75

zabezpieczenie dolnego ramiaka przed nadmiernym działaniem wilgoci (nie dot. skrzydeł z podcięciem wentylacyjnym) 20/24,60

drzwi niższe o 50 mm lub 100 mm bez dopłaty

podcięcie wentylacyjne 50/61,50

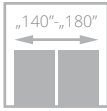
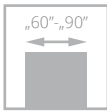

PASSO

od **890**/1094,70
cena skrzydła **netto**/brutto (PLN, VAT 23%)

NOWOŚĆ

Możliwość zamówienia skrzydła oraz ościeżnicy w dostępnej kolorystyce z **poziomym układem** usłojenia w cenie standardowego zestawu. Rozwiązanie dotyczy tylko drzwi w kolorystyce: 256, 293, 294, 295, 296 oraz z zastosowaniem ościeżnicy regulowanej **DIN** oraz **DIN DUO**



Drzwi zbudowane są z ramiaka drewnianego obłożonego dwiema gładkimi płytami HDF pokrytymi okleiną naturalną lub powierzchnią LAMISTONE CPL.



zamek magnetyczny



połączenie ramiaka, paneli i szyby

drzwi PASSO, wzór W05, ościeżnica regulowana SYSTEM DIN DUO

Zobacz więcej inspiracji



drzwi PASSO, wzór W03 (drzwi po lewej), W02 (drzwi po prawej) ościeżnica regulowana DUO



WERSJA	W01	W02	W03	W04
LAMISTONE SILKSTONE	890/1094,70	890/1094,70	890/1094,70	890/1094,70
GRUPA A	927/1140,21	927/1140,21	927/1140,21	927/1140,21
GRUPA B	1040/1279,20	1040/1279,20	1040/1279,20	1040/1279,20



WERSJA	W05	W06	W07
LAMISTONE SILKSTONE	890/1094,70	890/1094,70	890/1094,70
GRUPA A	927/1140,21	927/1140,21	927/1140,21
GRUPA B	1040/1279,20	1040/1279,20	1040/1279,20

KOLORYSTYKA

LAMISTONE CPL	258 biały	260 biały dąb	263 orzech premium	265 wenge	289 szary	531 antracyt			
SILKSTONE	256 nugat jasny V	276 dąb polski	288 klon Royal	292 kasztan Royal	293 antracyt Royal	294 jesion Royal	295 merbau Royal	296 jesion polski	297 nugat Royal
FORNIROWANE GRUPA A	312 limba	334 dąb europejski							
FORNIROWANE GRUPA B	340 heban	376 dąb stalowy	377 dąb platynowy	404 ciemny orzech	405 jasny orzech	421 cappuccino	422 mokka	424 teak	

OŚCIEŻNICE

	stała DUO	regulowana DIN DUO	regulowana DUO	regulowana VERTIGO

WYPOSAŻENIE

STANDARDOWE	DODATKOWE (za dopłatą)	
szkło biały/braź mat o grubości 4 mm	trzeci zawias w skrzydle:	
zamek magnetyczny wpuszczany, na klucz, na wkładkę lub do blokady łazienkowej	kryty DUO dla szer. „60”-„80”	80/98,40
zawiasy: kryty DUO do systemu bezprzylgowego („60”-„80” – 2 szt., „90” – 3 szt.)	drzwi niższe o 55 mm	bez dopłaty
brak możliwości zastosowania samozamykacza	podcięcie wentylacyjne	50/61,50
brak możliwości zastosowania uszczelki opadającej		



CALYPSO

od **927**/1140,21
 cena skrzydła **netto**/brutto (PLN, VAT 23%)

Drzwi zbudowane są z ramiaka drewnianego obłożonego dwiema gładkimi płytami HDF pokrytymi okleiną naturalną. Układ usłojenia paneli jest poziomy, powierzchnia z głęboką strukturą drewna.



panel-struktura, szklenie



ościeżnica DIN DUO, opaski łączone pod kątem 45°

drzwi CALYPSO, wzór W01, ościeżnica regulowana SYSTEM DIN DUO



drzwi CALYPSO, wzór W05 (drzwi po lewej), wzór W03 (drzwi po prawej), ościeżnica regulowana DUO

Zobacz
 więcej
 inspiracji





WERSJA	W01	W02	W03	W04	W05
431	927/1140,21	927/1140,21	927/1140,21	927/1140,21	927/1140,21
432, 433	1040/1279,20	1040/1279,20	1040/1279,20	1040/1279,20	1040/1279,20

KOLORYSTYKA

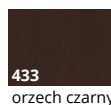
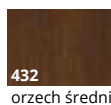
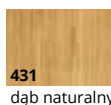

OŚCIEŻNICE



stała DUO

regulowana
DIN DUO

regulowana DUO

regulowana
VERTIGO

WYPOSAŻENIE

STANDARDOWE

- szkło biały/braź mat o grubości 4 mm
- zamek magnetyczny wpuszczany, na klucz, na wkładkę lub do blokady łazienkowej
- zawiasy: kryty DUO do systemu bezprzylgowego („60”-„80” – 2 szt., „90” – 3 szt.)
- brak możliwości zastosowania samozamykacza
- brak możliwości zastosowania uszczelki opadającej

DODATKOWE (za dopłatą)

- trzeci zawias w skrzydle:
- kryty DUO dla szer. „60”-„80” **80/98,40**
- drzwi niższe o 55 mm bez dopłaty
- podcięcie wentylacyjne **50/61,50**

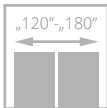
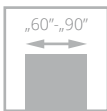

II klasa



SABIA

od **927/1140,21**
cena skrzydła **netto**/brutto (PLN, VAT 23%)

Drzwi zbudowane są z ramiaka drewnianego obłożonego dwiema gładkimi płytami HDF pokrytymi okleiną naturalną. Układ usłojenia paneli jest poziomy, powierzchnia z głęboką strukturą drewna.



głęboka struktura drewna



zamek magnetyczny w systemie bezprzylgowym

drzwi SABIA, wzór W02, ościeżnica regulowana SYSTEM DIN DUO



drzwi SABIA, wzór W01 (drzwi po lewej), wzór W02 (drzwi po prawej), ościeżnica regulowana DUO

Zobacz
więcej
inspiracji





WERSJA	W01	W02	W03
431	927/1140,21	927/1140,21	927/1140,21
432, 433	1040/1279,20	1040/1279,20	1040/1279,20

KOLORYSTYKA

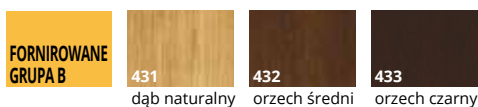

OŚCIEŻNICE



WYPOSAŻENIE

STANDARDOWE	DODATKOWE (za dopłatą)	
szkło biały/braź mat o grubości 4 mm	trzeci zawias w skrzydle:	
zamek magnetyczny wpuszczany, na klucz, na wkładkę lub do blokady łazienkowej	kryty DUO dla szer. „60”-„80”	80/98,40
zawiasy: kryty DUO do systemu bezprzylgowego („60”-„80” – 2 szt., „90” – 3 szt.)	drzwi niższe o 55 mm	bez dopłaty
brak możliwości zastosowania samozamykacza	podcięcie wentylacyjne	50/61,50
brak możliwości zastosowania uszczelki opadającej		

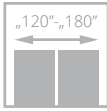
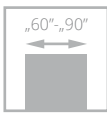

FORM

od **761/936,03**
cena skrzydła **netto**/brutto (PLN, VAT 23%)



drzwi FORM, wzór FM S4, ościeżnica regulowana SYSTEM DIN

Drzwi zbudowane są z ramiaka drewnianego pokrytego dębową okleiną naturalną.



szklenie, ramka



łączenie opasek



drzwi FORM, wzór FM 00 (drzwi po lewej), wzór FM S4 (drzwi po prawej), ościeżnica regulowana POL-SKONE

Zobacz
więcej
inspiracji





WERSJA	FM 00	FM 1D	FM S3	FM S4
RAMIAK SOSNOWY				
GRUPA A	761 /936,03	761 /936,03	861 /1059,03	861 /1059,03
GRUPA B	874 /1075,02	874 /1075,02	974 /1198,02	974 /1198,02
RAMIAK DĘBOWY				
GRUPA A	961 /1182,03	961 /1182,03	1061 /1305,03	1061 /1305,03
GRUPA B	1074 /1321,02	1074 /1321,02	1174 /1444,02	1174 /1444,02

KOLORYSTYKA

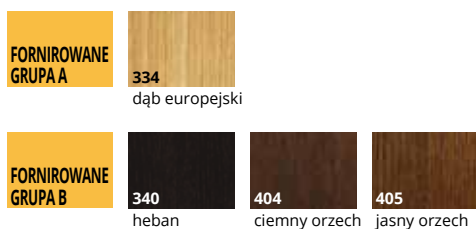

OŚCIEŻNICE



WYPOSAŻENIE

STANDARDOWE	DODATKOWE (za dopłatą)	
szkło laminowane matowe o grubości 6,4 mm	trzeci zawias w skrzydle:	
zamek jednopunktowy wpuszczany, na klucz, na wkładkę lub do blokady łazienkowej	typ K, typ C, typ M dla szer. „60”-„80”	15 /18,45
zawiasy: typ K – do ościeżnicy system DIN, typ C – do ościeżnicy drewnianej, typ M – do ościeżnicy metalowej („60”-„80” – 2 szt., „90” – 3 szt.)	zabezpieczenie dolnego ramiaka przed nadmiernym działaniem wilgoci (nie dot. skrzydeł z podcięciem wentylacyjnym)	20 /24,60
	drzwi niższe o 50 mm	bez dopłaty
	podcięcie wentylacyjne	50 /61,50

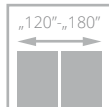
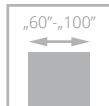

ESTATO LUX

od **770/947,10**
cena skrzydła **netto**/brutto (PLN, VAT 23%)



drzwi ESTATO LUX, wzór A01, ościeżnica regulowana DIN

Drzwi zbudowane z ramiaka drewnianego obłożonego dwiema płytami HDF pokrytymi okleiną naturalną. Wypełnienie stanowi płyta wiórowa pełna. Wzory A01, A02, A03 posiadają hartowaną szybę białą mat o grubości 6 mm. W systemie przylgowym górna krawędź skrzydła posiada przylgę.



drzwi ESTATO LUX, wzór A01, ościeżnica regulowana SYSTEM DIN DUO

Zobacz
więcej
inspiracji



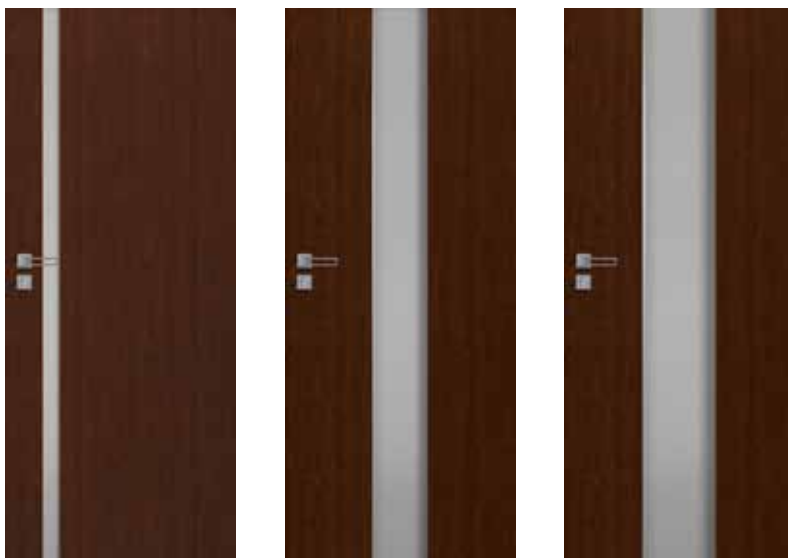

WERSJA	A01	A02	A03
GRUPA A	770/947,10	770/947,10	770/947,10
GRUPA B	820/1008,60	820/1008,60	820/1008,60

KOLORYSTYKA



OŚCIEŻNICE

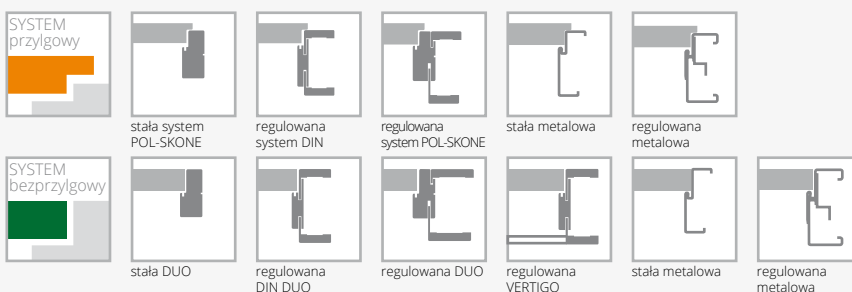

WYPOSAŻENIE

STANDARDOWE	DODATKOWE (za dopłatą)	
szkło hartowane biały mat o grubości 6 mm (wzory A01-54 mm, A02-205 mm, A03-276 mm)	rozmiar „100”	+20%
zamek jednopunktowy (sys. przylgowy) lub magnetyczny (sys. bezprylgowy) wpuszczany, na klucz, na wkładkę, lub do blokady łazienkowej	trzeci zawias w skrzydle: typ C dla szer. „60”-„80” typ T dla szer. „60”-„80” kryty DUO dla szer. „60”-„70”	15/18,45 17/20,91 80/98,40
zawiasy: typ T - do ościeżnicy system DIN oraz metalowej, typ C - do ościeżnicy drewnianej („60”-„80” – 2 szt., „90” – 3 szt.) lub kryty DUO do systemu bezprylgowego („60”-„70” – 2 szt., „80”-„90” – 3 szt.)	wersja A01, A02, A03 drzwi niższe o 50 mm (sys. przylgowy)	bez dopłaty
brak możliwości zastosowania samozamykacza	wersja A01, A02, A03 drzwi niższe o 55 mm (sys. bezprylgowy)	bez dopłaty
	wersja A01, A02, A03 drzwi wyższe o 100 mm	+10%
	wersja A01, A02, A03 drzwi wyższe o 200 mm	+20%
	podcięcie wentylacyjne (nie dot. wersji A02, A03)	50/61,50
	system przesuwny (nie dotyczy wersji A1)	str. 100-103

system PRZESUWNY DO ZABUDOWY W ŚCIANIE

WYPOSAŻENIE

zamek hakowy (chrom) na blokadę	
szczerki do systemu	
wykonanie samego skrzydła do sys. przesuwnego	+ 50/61,50 + cena uchwytu
wymiana zamka na blokadę (WC) z zamkiem na klucz	120/147,60
kasety do systemu drzwi przesuwnych do zabudowy w ścianie*	str. 144
uchwyty do drzwi przesuwnych do zabudowy w ścianie	
spawalniacz SP60** do jednoskrzydłowych	110/135,30 (1 szt.)
spawalniacz SP60** do dwuskrzydłowych	220/270,60 (2 szt.)

Istnieje możliwość zamówienia zabudowy i kasety o 100 mm i 200 mm wyższej.

Istnieje możliwość wykonania zabudowy asymetrycznej – po konsultacji z Działem Handlowym.

DRZWI PRZESUWNE DO ZABUDOWY, PRAWO-LEWE SYMETRYCZNE

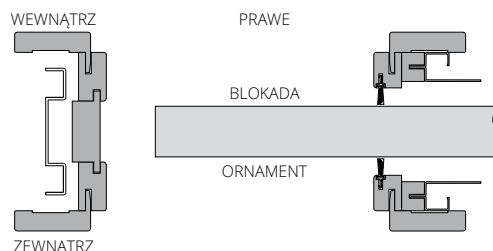

kasetka pojedyncza (100 lub 125 mm)	
wymiary skrzydeł	cena
„60” (G/60)	
„70” (G/70)	
„80” (G/80)	+760/934,80
„90” (G/90)	
„100” (G/100)	
dopłaty	
za system synchronizacji (jednoczesnego otwarcia) w drzwiach dwuskrzydłowych	+124/152,52 do ceny kasety podwójnej

kasetka podwójna (100 lub 125 mm)	
wymiary skrzydeł	cena
„60”+„60” (GG/60)	
„70”+„70” (GG/70)	
„80”+„80” (GG/80)	+1540/1894,20
„90”+„90” (GG/90)	
asortyment dodatkowy	
szczerka biała SB 01	+11/13,53
szczerka czarna SB 03	

*kasety do systemu drzwi przesuwnych do zabudowy w ścianie (minimalna grubość kasety pojedynczej lub podwójnej wraz z obudową G/K wynosi: 100 mm dla skrzydeł płaskich; 125 mm dla skrzydeł z wystrójem oraz szklonych przy pomocy ramek)

**Zastosowanie spawalniacza SP60 do systemu chowanego w ścianę:
- drzwi jednoskrzydłowe szerokość „60” - „100”
- drzwi dwuskrzydłowe szerokość „60” + „60” - „90” + „90” bez synchronizacji
jednoczesnego zamykania skrzydeł lub dwuskrzydłowych szerokość „80” + „80” - „90” + „90” z synchronizacją jednoczesnego zamykania skrzydeł.
Z uwagi na system montażu spawalniacza SP60 nie można zastosować w drzwiach: ETIUDA/ETIUDA LUX – A02, A03; SEMPRE VERSE – W05; PASSO; CALYPSO; SABIA; ESTATO/ESTATO LUX – A02, A03; PRADO.



drzwi w systemie PRZESUWNYM DO ZABUDOWY W ŚCIANIE

Zobacz
więcej
inspiracji



SYSTEM DO ZABUDOWY W ŚCIANIE

Cena systemu zabudowy = cena wybranego skrzydła + cena kasety + cena za komplet zabudowy do drzwi jednoskrzydłowych chowany w ścianę wg tabel poniżej
 Cena systemu zabudowy DUO = cena wybranego skrzydła + cena kasety + cena za komplet zabudowy do drzwi jednoskrzydłowych chowany w ścianę wg tabel poniżej

Komplet zabudowy do drzwi jednoskrzydłowych chowany w ścianę do kasety 100 mm
 Do skrzydeł: ARCO, HAPPY, ETIUDA, ETIUDA LUX, MODERN, INTERSOLID II, SEMPRE, SEMPRE ALU, SEMPRE LUX, SEMPRE ONDA, SEMPRE INSERTO, SEMPRE VERSE, SEMPRE SENSE, FORM, FORTIMO, FORTIMO LUX, SONATA, TRENDY, ESTATO, ARCO UNI. Do skrzydeł pełnych INTER-AMBER, IMPULS, SIMPLE, GRAF, CLASSIC, CLASSIC LUX, FIORD, DECO LUX, SUBLIME, NORTE, HAPTIC, ESTATO LUX, TIARA, CAMBIO, DECO.

drzwi jednoskrzydłowe	ECO TOP	MALOWANE biały 001*	do laminowanych HIGH TOP LAMISTONE CPL	FORNIROWANE		
zakres w mm			SILKSTONE	GRUPA A	GRUPA B	GRUPA C
100-106	579/712,17	909/1118,07	603/741,69	797/980,31	870/1070,10	914/1124,22

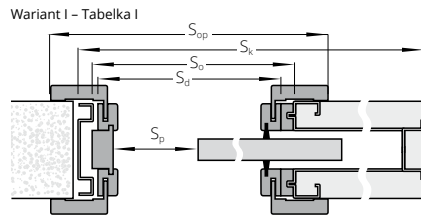

Komplet zabudowy do drzwi jednoskrzydłowych chowany w ścianę do kasety 125 mm (wersje pełne lub szklone)
 Do skrzydeł: ARCO, INTER-AMBER, IMPULS, ETIUDA, ETIUDA LUX, DECO, SIMPLE, GRAF, HAPPY, CLASSIC, CLASSIC LUX, FIORD, CAMBIO, MODERN, SEMPRE, SEMPRE ALU, SEMPRE ONDA, SEMPRE LUX, SEMPRE INSERTO, SEMPRE VERSE, SEMPRE SENSE, INTERSOLID SOFT, INTERSOLID II, FORM, FORTIMO, FORTIMO LUX, SONATA, SUBLIME, ESTATO, TRENDY, ESTATO LUX, ARCO UNI, NORTE, VILANO, HAPTIC, TIARA, VERTIGO, DECO LUX, SEMPRE VERSE.

drzwi jednoskrzydłowe	ECO TOP	MALOWANE biały 001*	do laminowanych HIGH TOP LAMISTONE CPL	FORNIROWANE		
zakres w mm			SILKSTONE	GRUPA A	GRUPA B	GRUPA C
125-140	591/726,93	928/1141,44	614/755,22	890/1094,70	890/1094,70	935/1150,05
140-160	607/746,61	953/1172,19	633/778,59	890/1094,70	890/1094,70	935/1150,05
160-180	618/760,14	968/1190,64	643/790,89	893/1098,39	893/1098,39	938/1153,74
180-200	627/771,21	985/1211,55	655/805,65	914/1124,22	914/1124,22	960/1180,80
200-240	651/800,73	1020/1254,60	678/833,94	958/1178,34	958/1178,34	1006/1237,38
240-280	670/824,10	1052/1293,96	701/862,23	998/1227,54	998/1227,54	1048/1289,04
280-320	687/845,01	1120/1377,60	718/883,14	1032/1269,36	1032/1269,36	1083/1332,09

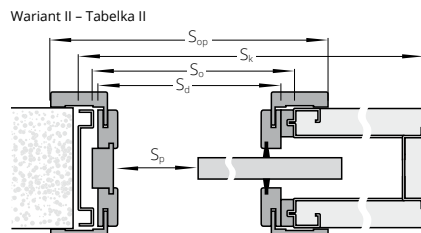

Komplet zabudowy do drzwi jednoskrzydłowych chowany w ścianę do kasety 125 mm (skrzydła z wystrojem)
 Do skrzydeł: VITTORIA, INTERSOLID, NOSTRE, INVERNO

drzwi jednoskrzydłowe	ECO TOP	MALOWANE biały 001*	do laminowanych HIGH TOP LAMISTONE CPL	FORNIROWANE		
zakres w mm			SILKSTONE	GRUPA A	GRUPA B	GRUPA C
125-131	588/723,24	921/1132,83	610/750,30	805/990,15	862/1060,26	927/1140,21
131-140	591/726,93	928/1141,44	614/755,22	810/996,30	867/1066,41	935/1150,05
140-160	607/746,61	953/1172,19	633/778,59	877/1078,71	939/1154,97	1011/1243,53
160-180	618/760,14	968/1190,64	643/790,89	893/1098,39	982/1207,86	1031/1268,13
180-200	627/771,21	985/1211,55	655/805,65	914/1124,22	1006/1237,38	1057/1300,11
200-220	638/784,74	1001/1231,23	667/820,41	938/1153,74	1030/1266,90	1081/1329,63
220-260	658/809,34	1032/1269,36	690/848,70	981/1206,63	1080/1328,40	1134/1394,82
260-300	687/845,01	1077/1324,71	718/883,14	1032/1269,36	1142/1404,66	1199/1474,77

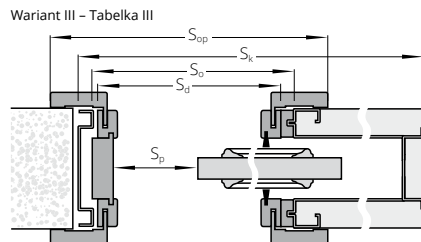

Komplet zabudowy do drzwi jednoskrzydłowych chowany w ścianę do kasety 100 mm
 Do skrzydeł: PASSO, CALYPSO, SABIA, PRADO

drzwi jednoskrzydłowe	do laminowanych LAMISTONE CPL	SILKSTONE	GRUPA A	GRUPA B	GRUPA C
100-106	724/890,52		957/1177,11	1044/1284,12	1097/1349,31

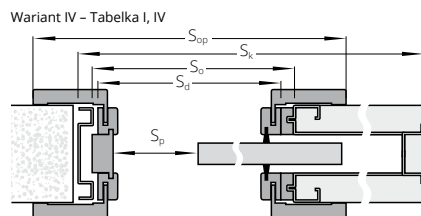

Komplet zabudowy do drzwi jednoskrzydłowych chowany w ścianę do kasety 125 mm
 Do skrzydeł: PASSO, CALYPSO, SABIA, PRADO

drzwi jednoskrzydłowe	do laminowanych LAMISTONE CPL	SILKSTONE	GRUPA A	GRUPA B	GRUPA C
125-140	795/977,85		992/1220,16	1066/1311,18	1121/1378,83
140-160	816/1003,68		1054/1296,42	1140/1402,20	1197/1472,31
160-180	824/1013,52		1069/1314,87	1158/1424,34	1216/1495,68
180-200	836/1028,28		1092/1343,16	1183/1455,09	1242/1527,66
200-240	860/1057,80		1134/1394,82	1233/1516,59	1295/1592,85
240-280	871/1071,33		1175/1445,25	1280/1574,40	1344/1653,12
280-320	899/1105,77		1209/1487,07	1320/1623,60	1386/1704,78

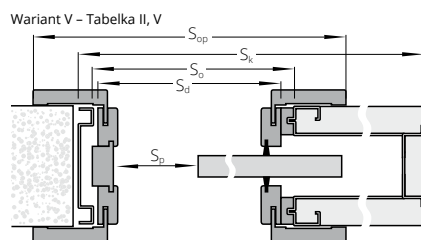

SZEROKOŚĆ	
drzwi jednoskrzydłowe Wymiary po zewnętrznej stronie: skrzydeł (Ssb, Hsb), drzwi (Sd, Hd)	drzwi dwuskrzydłowe Wymiary po zewnętrznej stronie: skrzydeł (Ssb, Hsb), drzwi (Sd, Hd)

DOPLATY

do dwuskrzydłowych	+50%	CENA (zł) netto/brutto (VAT 23%)
szerokość „100”	30/36,90	
opaski DUO	+30%	
opaski typ B	30/36,90	

TABELKA I, II, III
 NIE DOTYCZY PASSO, CALYPSO, SABIA, PRADO

typ	Ssb	Sd	So	Sk	Sp	Sop	typ	Ssb	Sd	So	Sk	Sp	Sop
„60”	644	625	650	1301	510	725	„60”+„60”	1288	1216	1250	2520	1030	1316
„70”	744	725	750	1501	610	825	„70”+„70”	1488	1416	1450	2920	1230	1516
„80”	844	825	850	1701	710	925	„80”+„80”	1688	1616	1650	3320	1430	1716
„90”	944	925	950	1901	810	1025	„90”+„90”	1888	1816	1850	3720	1630	1916
„100”	1044	1025	1050	2101	910	1125							

WYSOKOŚĆ

Hsb	Hd	Ho	Hk	Hp	Hop
2033	2038	2075	2116	2016	2088

TABELKA IV, V
 MODELE PASSO, CALYPSO, SABIA, PRADO

typ	Ssb	Sd	So	Sk	Sp	Sop	typ	Ssb	Sd	So	Sk	Sp	Sop
„60”	625	625	650	1301	510	765	„60”+„60”	1250	1216	1250	2520	1030	1356
„70”	725	725	750	1501	610	865	„70”+„70”	1450	1416	1450	2920	1230	1556
„80”	825	825	850	1701	710	965	„80”+„80”	1650	1616	1650	3320	1430	1756
„90”	925	925	950	1901	810	1065	„90”+„90”	1850	1816	1850	3720	1630	1956
„100”	1025	1025	1050	2101	910	1165							

WYSOKOŚĆ

Hsb	Hd	Ho	Hk	Hp	Hop
2040	2044	2075	2116	2022	2114

Ssb – szerokość po zewnętrznej stronie skrzydła
 Sd – szerokość po zewnętrznej stronie ościeżnicy
 So – szerokość otworu montażowego ościeżnicy
 Sk – szerokość po zewnętrznej stronie kasety
 Sp – szerokość przejścia
 Sop – szerokość po wewnętrznej stronie opaski
 Hsb – wysokość po zewnętrznej stronie skrzydła
 Hd – wysokość po zewnętrznej stronie ościeżnicy
 Ho – wysokość otworu montażowego ościeżnicy
 Hk – wysokość po zewnętrznej stronie kasety
 Hp – wysokość przejścia
 Hop – wysokość po zewnętrznej stronie opaski

*kolory palet RAL i NCS (oprócz metalicznych) – dopłata wg tabeli dla poszczególnych modeli skrzydeł.

system PRZESUWNY NAŚCIENNY/NAŚCIENNY PREMIUM

WYPOSAŻENIE SYSTEM NAŚCIENNY

standard: mosiężny uchwyt podłużny chrom satyna (U4) str. 144

opcjonalnie:

uchwyty lub zamek hakowy str. 144
 spawalniacz SP60* do jednoskrzydłowych 110/135,30 (1 szt.)
 spawalniacz SP60* do dwuskrzydłowych 220/270,60 (2 szt.)
 spawalniacz BIAS do jednoskrzydłowych 195/239,85 (1 szt.)
 spawalniacz BIAS do dwuskrzydłowych 390/479,70 (2 szt.)

WYPOSAŻENIE SYSTEM NAŚCIENNY PREMIUM

standard: uchwyt podłużny w kolorze chrom-satyna (U4) str. 144

opcjonalnie:

uchwyty do skrzydeł przesuwanych str. 144

*Zastosowanie spawalniacza SP60 do systemu naściennego:
 - drzwi jednoskrzydłowe szerokość „60” – „100”
 - drzwi dwuskrzydłowe szerokość „60” + „60” – „90” + „90”
 Z uwagi na system montażu spawalniacza SP60 nie można zastosować w drzwiach: ETIUDA/ETIUDA LUX – A02, A03; SEMPRE VERSE – W05; PASSO; CALYPSO; SABIA; ESTATO/ESTATO LUX – A02, A03; PRADO.

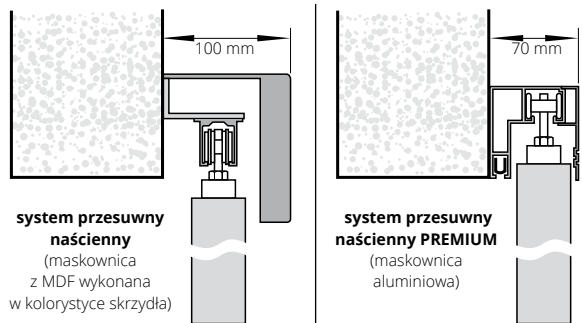

system przesuwny naścienny (maskownica z MDF wykonana w kolorystyce skrzydła)

system przesuwny naścienny PREMIUM (maskownica aluminiowa)

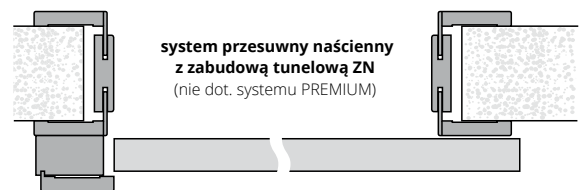

system przesuwny naścienny z zabudową tunelową ZN (nie dot. systemu PREMIUM)

W drzwiach szklonych ornament od zewnątrz, w drzwiach z zamkiem blokada od wewnątrz.
 W drzwiach dwuskrzydłowych: prawych – zamek w skrzydle prawym; lewych – zamek w skrzydle lewym.

DŁUGOŚCI MASKOWNIC DO SYSTEMU NAŚCIENNEGO

„60” – 1795 mm	„60”+„60” – 3448 mm*
„70” – 1795 mm	„70”+„70” – 3448 mm*
„80” – 1795 mm	„80”+„80” – 3448 mm*
„90” – 2045 mm	„90”+„90” – 3948 mm*
„100” – 2295 mm	

*maskownica łączona jest z dwóch elementów wysokość maskownicy 110 mm



prowadnica systemu naściennego



maskownica i słup dojazdowy systemu naściennego



drzwi w systemie PRZESUWNYM NAŚCIENNYM PREMIUM

Zobacz więcej inspiracji



SYSTEM NAŚCIENNY

cena zawiera: prowadnicę, maskownicę i słup dojazdowy*

drzwi jednoskrzydłowe	MALOWANE biały 001 RAL 9003**	ECO TOP	do laminowanych	FORNIROWANE			
	NCSs0500-N		folia drewnopodobna	HIGH TOP	GRUPA A	GRUPA B	GRUPA C
			laminat drewnopodobny	LAMISTONE CPL	SILKSTONE		
dopłata do wybranego modelu skrzydła wewnątrzlokalowego							
+ 850/1045,50 + 591/726,93 + 591/726,93 + 749/921,27 + 896/1102,08 + 941/1157,43							

* opcjonalnie wersja z systemem zabudowy ściany („tunel wykończeniowy”) – cena w zależności od grubości muru
 ** kolory palet RAL, NCS - dopłata według tabeli kolorystycznej
 Istnieje możliwość wykonania samego skrzydła do przesuwu (dopłata + 50/61,50) + cena uchwytu

DOPLATY

do dwuskrzydłowych	+50%
drzwi niższe o 50 mm	+20%
drzwi wyższe o 50 mm lub 100 mm	+10%
drzwi wyższe o 150 mm lub 200 mm	+20%

CENA (zł)

netto/brutto (VAT 23%)

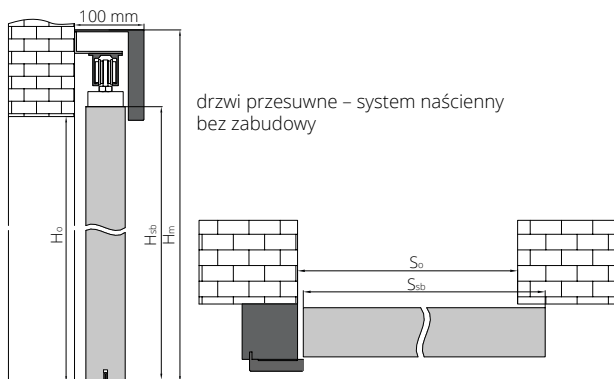

drzwi przesuwne – system naścienny bez zabudowy

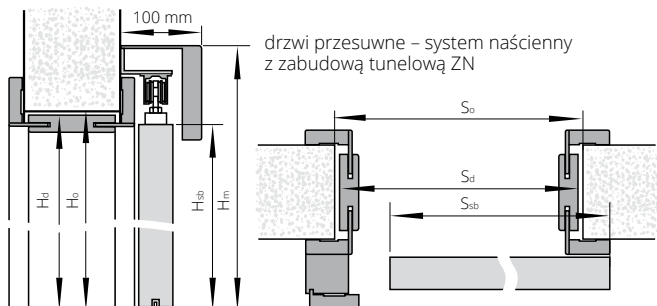

drzwi przesuwne – system naścienny z zabudową tunelową ZN

Do systemu naściennego proponujemy zabudowę tunelową ZN (str. 132)

W przypadku zastosowania zabudowy tunelowej z opaskami DUO konieczne jest przycięcie opaski nadprożowej podczas montażu przez klienta.

SZEROKOŚĆ

drzwi jednoskrzydłowe wymiary po zewnętrznej stronie skrzydła (Ssb, Hsb) oraz otworu montażowego (So, Ho)			drzwi dwuskrzydłowe (bez słupa dojazdowego) wymiary po zewnętrznej stronie skrzydła (Ssb, Hsb) oraz otworu montażowego (So, Ho)		
typ	Ssb	So	typ	Ssb	So
„60”	644	620	„60”+„60”	1288	1240
„70”	744	720	„70”+„70”	1488	1440
„80”	844	820	„80”+„80”	1688	1640
„90”	944	920	„90”+„90”	1888	1840
„100”	1044	1020			

WYSOKOŚĆ

	Ho	Hsb	Hm
	2020	2033	2138

MODELE PASSO, CALYPSO, SABIA, PRADO

typ	Ssb	So	typ	Ssb	So
„60”	625	600	„60”+„60”	1250	1240
„70”	725	700	„70”+„70”	1450	1440
„80”	825	800	„80”+„80”	1650	1640
„90”	925	900	„90”+„90”	1850	1840

WYSOKOŚĆ

	Ho	Hsb	Hm
	2030	2040	2145

SZEROKOŚĆ

drzwi jednoskrzydłowe wymiary po zewnętrznej stronie skrzydła (Ssb, Hsb) oraz otworu montażowego (So, Ho)				drzwi dwuskrzydłowe (bez słupa dojazdowego) wymiary po zewnętrznej stronie skrzydła (Ssb, Hsb) oraz otworu montażowego (So, Ho)			
typ	Ssb	So	Sd	typ	Ssb	So	Sd
„60”	644	620	649	„60”+„60”	1288	1305	1282
„70”	744	720	749	„70”+„70”	1488	1505	1482
„80”	844	820	849	„80”+„80”	1688	1705	1682
„90”	944	920	949	„90”+„90”	1888	1905	1882
„100”	1044	1020	1049				

WYSOKOŚĆ

	Ho	Hd	Hsb	Hm
	2055	2044	2033	2138

MODELE PASSO, CALYPSO, SABIA, PRADO

typ	Ssb	So	Sd	typ	Ssb	So	Sd
„60”	625	655	633	„60”+„60”	1250	1265	1245
„70”	725	755	733	„70”+„70”	1450	1465	1445
„80”	825	855	833	„80”+„80”	1650	1665	1645
„90”	925	955	933	„90”+„90”	1850	1865	1845

WYSOKOŚĆ

	Ho	Hd	Hsb	Hm
	2055	2044	2040	2145

SYSTEM NAŚCIENNY PREMIUM

cena zawiera: maskownicę z prowadnicą (elementy z aluminium)

do drzwi jednoskrzydłowych 539/662,97

do drzwi dwuskrzydłowych 1078/1325,94

Istnieje możliwość wykonania samego skrzydła do przesuwu

(dopłata + 50/61,50) + cena uchwytu

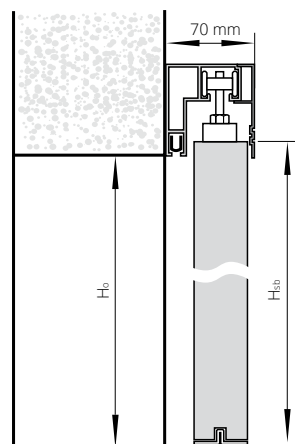

DŁUGOŚCI MASKOWNIC DO SYSTEMU NAŚCIENNEGO PREMIUM

„60”	1800 mm
„70”	1800 mm
„80”	1800 mm
„90”	2000 mm
„60”+„60”	1800 + 1800 mm
„70”+ „70”	1800 + 1800 mm
„80”+ „80”	1800 + 1800 mm
„90”+ „90”	2000+2000 mm

Hm – wysokość po zewnętrznej stronie maskownicy

Ho – wysokość otworu montażowego

Hsb – wysokość po zewnętrznej stronie skrzydła

Hd – wysokość po zewnętrznej stronie ościeżnicy

So – szerokość otworu montażowego

Ssb – szerokość po zewnętrznej stronie skrzydła

Sd – szerokość po zewnętrznej stronie ościeżnicy

SZEROKOŚĆ

drzwi jednoskrzydłowe wymiary po zewnętrznej stronie skrzydła (Ssb, Hsb) oraz otworu montażowego (So, Ho)			drzwi dwuskrzydłowe wymiary po zewnętrznej stronie skrzydła (Ssb, Hsb) oraz otworu montażowego (So, Ho)		
typ	Ssb	So	typ	Ssb	So
„60”	644	620	„60”+„60”	1288	1240
„70”	744	720	„70”+„70”	1488	1440
„80”	844	820	„80”+„80”	1688	1640
„90”	944	920	„90”+„90”	1888	1840

wysokość: (Hsb) 2033, (Ho) 2020, wysokość od poziomu podłogi do górnej krawędzi maskownicy - 2103 mm

MODELE PASSO, CALYPSO, SABIA, PRADO

typ	Ssb	So	typ	Ssb	So
„60”	625	600	„60”+„60”	1250	1230
„70”	725	700	„70”+„70”	1450	1430
„80”	825	800	„80”+„80”	1650	1630
„90”	925	900	„90”+„90”	1850	1830

wysokość: (Hsb) 2040, (Ho) 2030, wysokość od poziomu podłogi do górnej krawędzi maskownicy - 2110 mm

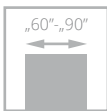

LUMEN

1020/1254,60

cena skrzydła **netto**/brutto (PLN, VAT 23%)

Drzwi zbudowane są z tafli szkła hartowanego zawieszanej na regulowanej ościeżnicy LUMEN występującej w pełnej kolorystyce: ECO TOP, LAMISTONE CPL, SILKSTONE, malowanej, laminowanej i fornirowanej.



klamka



zawias

drzwi LUMEN, wzór I, ościeżnica regulowana LUMEN



drzwi LUMEN, wzór I, ościeżnica regulowana LUMEN

Zobacz
więcej
inspiracji





WERSJA |

1020/1254,60

OŚCIEŻNICA REGULOWANA LUMEN (ZL)



SZEROKOŚĆ

drzwi jednoskrzydłowe

typ	S _o	S _d	S _s	S _{op}
„60”	676	646	617	746
„70”	776	746	717	846
„80”	876	846	817	946
„90”	976	946	917	1046

WYSOKOŚĆ

H _o	H _d	H _s	H _{op}
2053	2043	2017	2093

S_s, H_s - wymiary skrzydła

S_d, H_d - wymiary drzwi po zewnętrznej stronie ościeżnicy

S_o, H_o - proponowany wymiar montażowy

S_{op} - szerokość po zewnętrznej stronie opaski

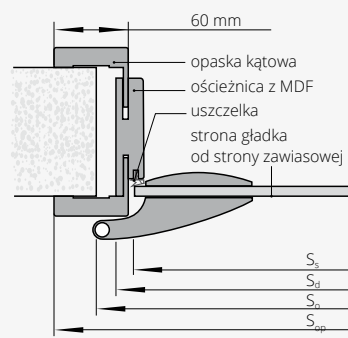

LUMEN	stopień regulacji (mm)	MALOWANE biały 001*	ECO TOP	do laminowanych		FORNIROWANE		
				HIGH TOP	LAMISTONE CPL	GRUPA A	GRUPA B	GRUPA C
				SILKSTONE				
ZL 1A	75-85	426/523,98	273/335,79	283/348,09	477/586,71	549/675,27	576/708,48	
ZL 1B	85-95	426/523,98	273/335,79	283/348,09	477/586,71	549/675,27	576/708,48	
ZL 2	95-120	442/543,66	284/349,32	292/359,16	491/603,93	567/697,41	595/731,85	
ZL 3	120-140	459/564,57	292/359,16	300/369,00	506/622,38	583/717,09	612/752,76	
ZL 4	140-160	470/578,10	300/369,00	310/381,30	522/642,06	602/740,46	632/777,36	
ZL 5	160-180	493/606,39	310/381,30	318/391,14	536/659,28	618/760,14	649/798,27	
ZL 6	180-200	508/624,84	311/382,53	330/405,90	557/685,11	642/789,66	674/829,02	
ZL 7	200-220	526/646,98	331/407,13	342/420,66	579/712,17	664/816,72	697/857,31	
ZL 8	220-240	547/672,81	344/423,12	353/434,19	596/733,08	689/847,47	723/889,29	
ZL 9	240-260	567/697,41	354/435,42	366/450,18	617/758,91	711/874,53	747/918,81	
ZL 10	260-280	592/728,16	369/453,87	377/463,71	635/781,05	733/901,59	770/947,10	
ZL 11	280-300	622/765,06	384/472,32	396/487,08	666/819,18	770/947,10	809/995,07	

*ekologiczne farby akrylowe, kolory palet RAL i NCS (oprócz metalicznych) - dopłata wg grup kolorystycznych (str. 9)

Brak możliwości zamówienia opasek łączonych pod kątem 90°

WYPOSAŻENIE

STANDARDOWE

szkło hartowane biały/brąz mat szyba przezierna o grubości 8 mm
ornament od strony przeciwnej do zawiasów
wysokość klamki przy standardowej wysokości tafli szklanej - 1040 mm
od dolnej krawędzi tafli

DODATKOWE (za dopłatą)

podcięcie wentylacyjne **150/184,50**
tafla szklana o nietypowej wysokości 1967 mm bez dopłaty
okucia DORMA wg tabeli

OKUCIA DORMA

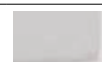

aluminium
EV1-Deco 114



aluminium stal
nierdzewna 107

klamka + mały zamek + zawiasy **836/1028,28** **1143/1405,89**

klamka + WB + zawiasy **836/1028,28** **1143/1405,89**

klamka + WC + zawiasy **1033/1270,59** **1376/1692,48**

WB - do wkładki

WC - do blokady łazienkowej

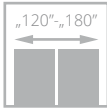
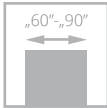

SKŁADANE

od **542/666,66**
cena skrzydła **netto**/brutto (PLN, VAT 23%)



drzwi SKŁADANE, wzór 00, ościeżnica regulowana SYSTEM DIN

Skrzydło drzwiowe zbudowane z ramiaka drewnianego obłożonego dwiema gładkimi płytami HDF laminowanymi lub fornirowanymi. Standardowe wypełnienie stanowi warstwa o strukturze „plastra miodu”.



uchwyty



drzwi SKŁADANE, wzór 00, ościeżnica regulowana POL-SKONE

Zobacz
więcej
inspiracji





WERSJA	00	00 dwuskrzydłowe
MALOWANE	729/896,67	1458/1793,34
ECO TOP	542/666,66	1084/1333,32
HIGH TOP	567/697,41	1134/1394,82
LAMISTONE CPL	577/709,71	1154/1419,42
LAMINOWANE CPL	582/715,86	1164/1431,72
SILKSTONE	595/731,85	1190/1463,70
SILKSTONE CPL	794/976,62	1588/1953,24
FORNIROWANE GRUPA A	772/949,56	1544/1899,12
FORNIROWANE GRUPA B	802/986,46	1604/1972,92
FORNIROWANE GRUPA C	872/1072,56	1744/2145,12

KOLORYSTYKA



OŚCIEŻNICE

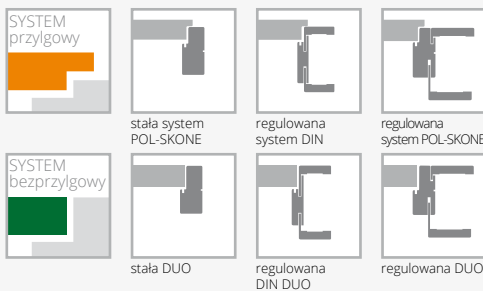

WYPOSAŻENIE

STANDARDOWE	DODATKOWE (za dopłatą)	
przewadnica i zawiasy kryte regulowane w skrzydle	wypełnienie z płyty wiórowej otworowanej	90/110,70
zawiasy: czopowe wkręcane regulowane (sys. przylgowy) - 3 szt. lub kryte regulowane „60”-„80” - 2 szt., „90”- 3 szt.	wypełnienie z płyty wiórowej pełnej	115/141,45
uchwyt okrągły plastikowy	drzwi niższe o 50 mm (sys. przylgowy) lub 55 mm (sys. bezprylgowy)	bez dopłaty
	drzwi wyższe o 50 mm, 100 mm	+10%
	drzwi wyższe o 150 mm, 200 mm	+20%
	zamek jednopunktowy wpuszczany, hakowy WB (tylko jednoskrzydłowe)	105/129,15
	uchwyty do skrzydeł składanych	str. 144

DŹWIĘKOIZOLACYJNE

od **465/571,95**

cena skrzydła **netto**/brutto (PLN, VAT 23%)

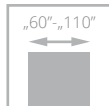

drzwi DŹWIĘKOIZOLACYJNE, wzór 00, ościeżnica regulowana SYSTEM DIN

Drzwi jednoskrzydłowe **DŹWIĘKOIZOLACYJNE** w systemie przylgowym. Konstrukcję skrzydła stanowi ramiak z drewna iglastego obłożony obustronnie płytą HDF. Wypełnienie z płyty wiórowej pełnej (typ A) lub specjalna konstrukcja POL-SKONE (typ B). Skrzydło z uszczelką opadającą.

izolacyjność akustyczna:

z ościeżnicą drewnianą:

klasa Rw=27 dB (typ A); klasa Rw=32 dB (typ B)

z ościeżnicą metalową:

klasa Rw=27 dB (typ A); klasa Rw=32 dB (typ B)

z ościeżnicą regulowaną DIN:

klasa Rw=27 dB (typ A); klasa Rw=37 dB (typ B)

aprobata techniczna ITB: AT - 15-6411/2016

Drzwi jedno- lub dwuskrzydłowe **DŹWIĘKOIZOLACYJNE DUO** w systemie bezprzylgowym. Konstrukcję skrzydła stanowi ramiak z drewna iglastego obłożony obustronnie płytą HDF. Wypełnienie z płyty wiórowej pełnej (typ A) lub specjalna konstrukcja POL-SKONE (typ B). Drzwi występują w wersji jedno- i dwuskrzydłowej z ościeżnicą drewnianą (stałą DUO lub regulowaną DUO). Skrzydło z uszczelką opadającą.

izolacyjność akustyczna:

jedno- i dwuskrzydłowe typ A - klasa Rw=27 dB

jednoskrzydłowe typ B - klasa Rw=37 dB

dwuskrzydłowe typ B - klasa Rw=32 dB

klasa mechaniczna: 2 klasa wymagań wytrzymałości

mechanicznej tj. średnie warunki eksploatacji

aprobata techniczna ITB: AT - 15-6411/2016



klamka, zamek



standardowe łączenie opasek pod kątem 45°



drzwi DŹWIĘKOIZOLACYJNE, wzór 00, ościeżnica regulowana SYSTEM DIN

Zobacz
więcej
inspiracji





Katalog rozwiązań inwestycyjnych
dostępny na stronie internetowej
www.pol-skone.eu
w zakładce **katalogi**



WERSJA 00

DŹWIĘKOIZOLACYJNE TYP A (27 dB)	
MALOWANE (RAL 9003)	657/808,11
ECO TOP	465/571,95
HIGH TOP	490/602,70
LAMISTONE CPL	517/635,91
SILKSTONE	535/658,05
SILKSTONE CPL	734/902,82
LAMINOWANE CPL 0,2	522/642,06
FORNIROWANE GRUPA A	720/885,60
FORNIROWANE GRUPA B	770/947,10
FORNIROWANE GRUPA C	810/996,30
BLACK (RAL 9005)	1057/1300,11

DŹWIĘKOIZOLACYJNE TYP B (37 dB)	
MALOWANE (RAL 9003)	979/1204,17
ECO TOP	890/1094,70
HIGH TOP	890/1094,70
LAMISTONE CPL	890/1094,70
SILKSTONE	890/1094,70
SILKSTONE CPL	1115/1371,45
LAMINOWANE CPL 0,2	890/1094,70
FORNIROWANE GRUPA A	940/1156,20
FORNIROWANE GRUPA B	990/1217,70
FORNIROWANE GRUPA C	1040/1279,20
BLACK (RAL 9005)	1379/1696,17

KOLORYSTYKA



KOLORYSTYKA OPCJONALNA



kolory palet RAL i NCS (oprócz metalicznych)

dopłata do koloru podstawowego biały (RAL 9003) wg grup kolorystycznych RAL, NCS (str. 9)

Grupa I	Grupa II	Grupa III	Grupa IV	Grupa V
205/252,15	280/344,40	396/487,08	420/516,60	520/639,60

nie dot. ościeżnicy regulowanej System POL-SKONE i regulowanej DUO

OŚCIEŻNICE

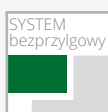

stała DUO regulowana DUO

WYPOSAŻENIE

DŹWIĘKOIZOLACYJNE

STANDARDOWE

zamek jednopunktowy wpuszczany na klucz lub wkładkę
zawiasy czopowe regulowane - 3 szt.
uszczelka opadająca
standardowe szerokości: „80”, „90”

DODATKOWE (za dopłatą)

rozmiar „100”	+20%
rozmiar „110”	+40%
dźwignia antypaniczna	
samozamykacz nawierzchniowy	str. 143
zamki elektroniczne	
elektrozaczep (awersyjny lub rewersyjny)	
wystroje	
szyldy z kontrolą dostępu	
drzwi wyższe o 50 mm lub 100 mm	+10%
drzwi wyższe o 150 mm lub 200 mm	+20%
drzwi wyższe o 250 mm lub 300 mm (nie dot. ościeżnic DIN)	+30%
drzwi wyższe o 350 mm lub 400 mm (nie dot. ościeżnic DIN)	+40%

DŹWIĘKOIZOLACYJNE DUO

STANDARDOWE

zawias kryty (regulowany w 3 płaszczyznach) („60”-„70” - 2 szt.; „80” - „90” - 3 szt.)

zamek:

drzwi jednoskrzydłowe - magnetyczny na klucz lub wkładkę
drzwi dwuskrzydłowe - zapadkowo zasuwkowy na klucz lub wkładkę
uszczelka opadająca

DODATKOWE (za dopłatą)

samozamykacz nawierzchniowy lub kryty	
zamek dodatkowy wpuszczany lub nawierzchniowy	
nawierzchniowe zwory elektromagnetyczne firm: ASSA ABLOY, DORMA lub GEZE	
wizjer	
drzwi wyższe o 50 mm lub 100 mm	+10%
drzwi wyższe o 150 mm lub 200 mm	+20%
drzwi wyższe o 250 mm lub 300 mm	+30%
drzwi wyższe o 350 mm lub 400 mm	+40%

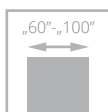

HIGRO

od **1672/2056,56**
cena skrzydła **netto**/brutto (PLN, VAT 23%)

Katalog rozwiązań inwestycyjnych
dostępny na stronie internetowej
www.pol-skone.eu
w zakładce **katalogi**



Drzwi w systemie bezprzylgowym. Konstrukcję skrzydła stanowi ramiak poliuretanowy wzmocniony sklejką, obłożony obustronnie laminatem HPL o gr. 2 mm. Wypełnienie stanowi specjalny wkład termoizolacyjny.
Drzwi przeznaczone do stosowania w budynkach mieszkalnych, użyteczności publicznej oraz przemysłowych i magazynowych jako drzwi wewnątrzlokalowe stanowiące zamknięcie otworu budowlanego w ścianie wewnętrznej pomiędzy pomieszczeniami.
Drzwi w szczególności przeznaczone do pomieszczeń o podwyższonej wilgotności względnej powietrza i temperatury np. saun, basenów.

klasa mechaniczna: **2 klasa** wymagań wytrzymałości mechanicznej tj. średnie warunki eksploatacji
odporność na warunki klimatyczne:
3 klasa wg PN-EW 12219:2002
aprobata techniczna nr **AT-15-9462/2015**

drzwi HIGRO, wzór W02, ościeżnica stała metalowa bezprzylgowa



drzwi HIGRO, wzór W03, ościeżnica regulowana metalowa bezprzylgowa

Zobacz
więcej
inspiracji



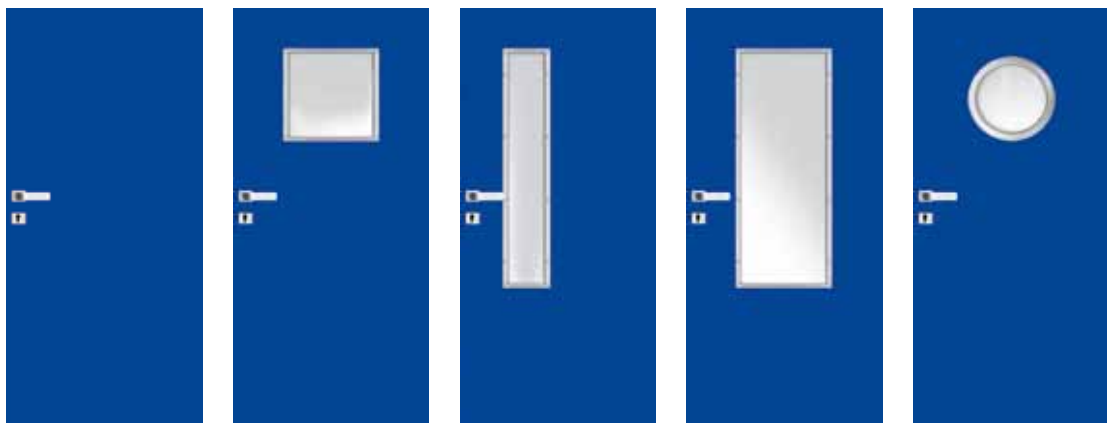

WERSJA W00 W01 W02 W03 W04
jednoskrzydłowe

H-01 (szary), H-02 (biały), H-05 (niebieski)	1672/2056,56	1947/2394,81	1947/2394,81	1947/2394,81	2123/2611,29
ościeżnica stalowa stała HIGRO w kolorze RAL 9016, RAL 7047 szerokość „60”-„90”	352/432,96	352/432,96	352/432,96	352/432,96	352/432,96
ościeżnica stalowa stała HIGRO w kolorze RAL 5010 (niebieski) szerokość „60”-„90”	429/527,67	429/527,67	429/527,67	429/527,67	429/527,67
ościeżnica stalowa stała HIGRO w kolorze RAL 9016, RAL 7047 szerokość „100”	385/473,55	385/473,55	385/473,55	385/473,55	385/473,55
ościeżnica stalowa stała HIGRO w kolorze RAL 5010 (niebieski) szerokość „100”	462/568,26	462/568,26	462/568,26	462/568,26	462/568,26

KOLORYSTYKA



OŚCIEŻNICE

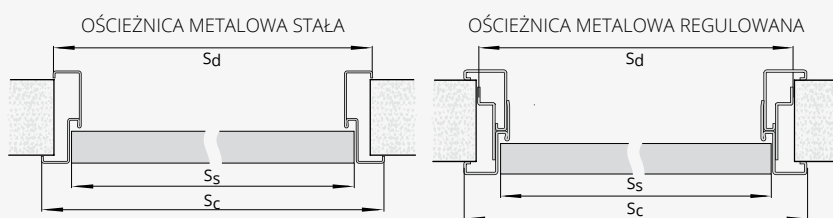

SZEROKOŚĆ					SZEROKOŚĆ				
typ	So	Sd	Ss	Sc	typ	So	Sd	Ss	Sc
„60”	685	672	625	702	„60”	695	689	625	722
„70”	785	772	725	802	„70”	795	789	725	822
„80”	985	872	825	902	„80”	895	889	825	922
„90”	1085	972	925	1002	„90”	995	989	925	1022
„100”	1185	1072	1025	1102	„100”	1095	1089	1025	1122

WYSOKOŚĆ					WYSOKOŚĆ				
Hd	Hs	Ho	Hc		Hd	Hs	Ho	Hc	
2073	2040	2080	2088		2090	2040	2082	2098	

So, Ho – szerokość/wysokość otworu montażowego
 Sd, Hd – szerokość/wysokość drzwi po zewnętrznej stronie ościeżnicy
 Ss, Hs – szerokość/wysokość skrzydła
 Sc, Hc – szerokość/wysokość całkowita ościeżnicy

WYPOSAŻENIE

STANDARDOWE	DODATKOWE (za dopłatą)
zamek wpuszczany z czołem z blachy ze stali nierdzewnej	uszczelka opadająca str. 143
zawiasy czopowe ze stali nierdzewnej – 2 szt.	wzmocnienie pod samozamykacz 50/61,50
Ościeżnica metalowa wykonana z blachy ocynkowanej grubości 1,2 mm w kolorze białym (RAL 9016), szarym (RAL 7047), niebieskim (RAL 5010). Pozostałe kolory wg palety RAL dostępne za dopłatą – po konsultacji z Działem Handlowym (oprócz metalicznych i perłowych)	zawiasy do ościeżnicy metalowej (1 szt.) 195/239,85
	kratka ze stali nierdzewnej str. 142
	klamka Higro oraz rozeta dolna Higro wykonana ze stali nierdzewnej str. 147
	panele ze stali nierdzewnej naklejane na dole skrzydła lub na wysokości klamki str. 142



drzwi GAMMA, ościeżnica stała metalowa

GAMMA

od **4788/5889,24**
cena skrzydła **netto**/brutto (PLN, VAT 23%)

Katalog rozwiązań inwestycyjnych
dostępny na stronie internetowej
www.pol-skone.eu
w zakładce **katalogi**



Drzwi w systemie przylgowym. Konstrukcję skrzydła stanowi ramiak z drewna iglastego, obłożony obustronnie płytą HDF o grubości 5 mm z wkładem ołowianym o grubości 1 mm (łącznie grubość wkładu ołowianego 2 mm dla skrzydła). Wypełnienie stanowi płyta wiórowa. Drzwi przeznaczone do stosowania w budynkach użyteczności publicznej (szpitale, przychodnie i gabinety lekarskie) oraz przemysłowych i magazynowych – jako drzwi wewnętrzne wejściowe, stanowiące zamknięcia otworów w ścianach wewnętrznych między korytarzem a pomieszczeniami, w których emitowane jest promieniowanie rentgenowskie.

klasa mechaniczna: 3 klasa wymagań wytrzymałości mechanicznej tj. ciężkie warunki eksploatacji
izolacyjność akustyczna: klasa 37 dB
aprobata techniczna nr AT-15-9462/2015



drzwi GAMMA, ościeżnica regulowana drewniana

Zobacz
więcej
inspiracji





	MALOWANE biały 001*	BLACK	ECO TOP	HIGH TOP LAMISTONE SILKSTONE
SKRZYDŁO				
jednoskrzydłowe	5190/6383,70	5590/6875,70	4788/5889,24	4845/5959,35
dwuskrzydłowe	10829/13319,67	11229/13811,67	10028/12334,44	10142/12474,66
OŚCIEŻNICA STAŁA GAMMA**				
jednoskrzydłowe	746/917,58		625/768,75	643/790,89
dwuskrzydłowe	1119/1376,37		938/1153,74	964/1185,72

SKRZYDŁO	LAMINOWANE CPL 0,5 mm	LAMINOWANE CPL 0,7 mm	FORNIROWANE		
			GRUPA A	GRUPA B	GRUPA C
jednoskrzydłowe	4911/6040,53	4920/6051,60	5656/6956,88	5752/7074,96	6039/7427,97
dwuskrzydłowe	10277/12640,71	10299/12667,77	11777/14485,71	11929/14672,67	12525/15405,75
OŚCIEŻNICA STAŁA GAMMA**					
jednoskrzydłowe	-	-	756/929,88	790/971,70	830/1020,90
dwuskrzydłowe	-	-	1135/1396,05	1185/1457,55	1245/1531,35

WERSJA pełne

**pozostałe ościeżnice do modelu GAMMA dostępne w cenniku drzwi technicznych

KOLORYSTYKA



*ekologiczne farby akrylowe, kolory palet RAL i NCS (oprócz metalicznych) - dopłata wg grup kolorystycznych (str. 9)

OŚCIEŻNICE

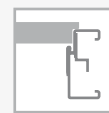

OŚCIEŻNICE DREWNIANE

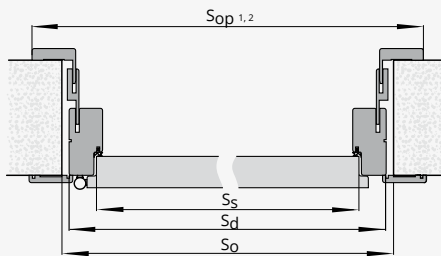
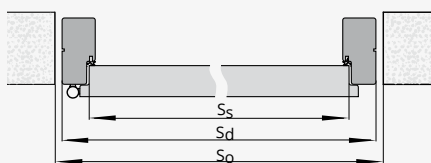

SZEROKOŚĆ

typ	So	Sd	Ss	Sop1	Sop2
„60”	725	695	618	788	798
„70”	825	795	718	888	898
„80”	925	895	818	988	998
„90”	1025	995	918	1088	1098
„100”	1125	1095	1018	1188	1198
„110”	1225	1195	1118	1288	1298

WYSOKOŚĆ

Hd	Hs	Ho	Hop1	Hop2
2067	2020	2080	2114	2119

OŚCIEŻNICE METALOWE

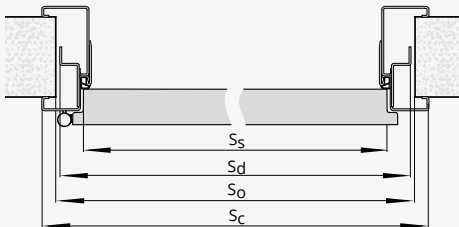
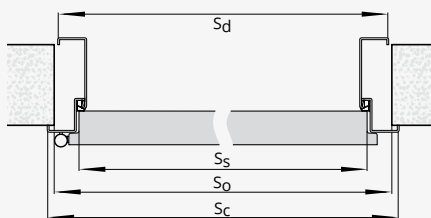

SZEROKOŚĆ

typ	So	Sd	Ss	Sc
„60”	681	671	618	697
„70”	781	771	718	797
„80”	881	871	818	897
„90”	981	971	918	997
„100”	1081	1071	1018	1097
„110”	1181	1171	1118	1197

WYSOKOŚĆ

Hd	Hs	Ho	Hc
2055	2020	2060	2068

SZEROKOŚĆ

typ	So	Sd	Ss	Sc
„60”	690	684	618	717
„70”	790	784	718	817
„80”	890	884	818	917
„90”	990	984	918	1017
„100”	1090	1084	1018	1117
„110”	1190	1184	1118	1217

WYSOKOŚĆ

Hd	Hs	Ho	Hc
2062	2020	2065	2078

So, Ho - szerokość/wysokość otworu montażowego
 Sd, Hd - szerokość/wysokość drzwi po zewnętrznej stronie ościeżnicy
 Ss, Hs - szerokość/wysokość skrzydła
 Sc, Hc - szerokość/wysokość całkowita ościeżnicy
 Sop1, Hop1 - szerokość/wysokość po zewnętrznej stronie opaski bez panela poszerzającego
 Sop2, Hop2 - szerokość/wysokość po zewnętrznej stronie opaski z panelem poszerzającym

WYPOSAŻENIE

STANDARDOWE

- zamek wpuszczany jednopunktowy
- zawiasy czopowe regulowane w 3 płaszczyznach (szerokość max. „100”) - 4 szt.
- zawiasy obiektywne, kątowe (szerokość „110”) - 3 szt.
- uszczelka opadająca

DODATKOWE (za dopłatą)

- panele ze stali nierdzewnej naklejane na dole skrzydła lub na wysokości klamki
- samozamykacz
- elektrozaczep
- dźwignia antypaniczna
- zwora elektromagnetyczna

rozmiar „110”

po konsultacji z Działem Handlowym



Szczegółowe
informacje
dot. produktu



ościeżnica **KRYTA** **HARMONY**



PARAMETRY

Klasa mechaniczna: 2 klasa wymagań wytrzymałości mechanicznej tj. średnie warunki eksploatacji.

KONSTRUKCJA SKRZYDŁA

Skrzydło w systemie bezprzylgowym (otwierane na zewnątrz) lub z wrębem (otwierane do wewnątrz). Konstrukcję skrzydła stanowi ramiak z drewna iglastego obłożony obustronnie płytami HDF. Wypełnienie skrzydła stanowi karton komórkowy typu „plaster miodu”, płyta wiórowa otworowa lub pełna. Nominalna grubość skrzydła wynosi 40 mm.

Konstrukcja skrzydła pozwala na zlicowanie się z powierzchnią ościeżnicy.

WYKOŃCZENIE SKRZYDŁA

Powierzchnia gładka malowana lub w podkładzie do samodzielnego pomalowania.

OŚCIEŻNICA KOLORYSTYKA

Ościeżnica kryta do skrzydeł otwieranych do wewnątrz lub na zewnątrz aluminium anodowana, aluminium surowa do samodzielnego pomalowania w kolorze ściany lub malowana w kolorze białym (RAL 9003)

AKCESORIA

Wyposażenie standardowe:
zawias kryty (regulowany w 3 płaszczyznach) – ilość zawiasów wg tabeli
zamek magnetyczny na wkładkę patentową, klucz lub WC

Wyposażenie dodatkowe (za dopłatą):

uszczelka opadająca + 180/221,40

przygotowanie pod dodatkowy zawias (dopłata do skrzydła) + 30/36,90
możliwość zamówienia ościeżnicy z elektrozaczepem rewersyjnym lub awersyjnym – kontakt z Działem Handlowym
inne wymiary drzwi – kontakt z Działem Handlowym

CENA OŚCIEŻNICY HARMONY

wymiary skrzydła i ilość zawiasów	do samodzielnego pomalowania (aluminium surowe)	aluminium anodowane	MALOWANA biały RAL 9003 zawiasy białe
„60”-„80” x 2040/2050 mm (2 zawiasy kryte)	765/940,95	925/1137,75	934/1148,82
„90”-„100” x 2040/2050 mm (3 zawiasy kryte)	856/1052,88	1070/1316,10	1080/1328,40
„60”-„100” x 2140/2150 mm (3 zawiasy kryte)	984/1210,32	1235/1519,05	1245/1531,35
„60”-„100” x 2240/2250 mm (3 zawiasy kryte)	1110/1365,30	1398/1719,54	1410/1734,30
„60”-„100” x 2340/2350 mm (4 zawiasy kryte)	1238/1522,74	1562/1921,26	1722/2118,06
„60”-„100” x 2440/2450 mm (4 zawiasy kryte)	1511/1858,53	1871/2301,33	1890/2324,70

SKRZYDŁO DO OŚCIEŻNICY HARMONY

wymiary skrzydła	MALOWANE biały RAL 9003	skrzydło surowe w podkładzie do samodzielnego pomalowania
„60”-„90” x 2040/2050 mm	395/485,85	280/344,40
„100” x 2040/2050 mm	435/535,05	308/378,84
„60”-„90” x 2140/2150 mm	435/535,05	308/378,84
„100” x 2140/2150 mm	475/584,25	336/413,28
„60”-„90” x 2240/2250 mm	475/584,25	336/413,28
„100” x 2240/2250 mm	515/633,45	364/447,72
„60”-„90” x 2340/2350 mm	515/633,45	364/447,72
„100” x 2340/2350 mm	555/682,65	392/482,16
„60”-„90” x 2440/2450 mm	555/682,65	392/482,16

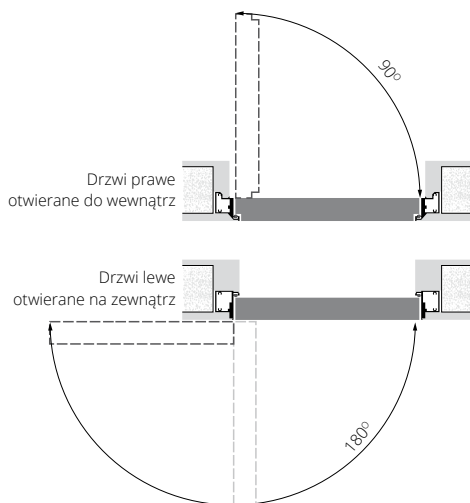

SZEROKOŚĆ			WYSOKOŚĆ	
wymiar drzwi	S _d	S _o	H _d	H _o
„60”	695	705	2092* 2082**	2100* 2090**
„70”	795	805		
„80”	895	905		
„90”	995	1005		
„100”	1095	1105		

S_d – szerokość drzwi po zewnętrznej stronie ościeżnicy
H_d – wysokość drzwi po zewnętrznej stronie ościeżnicy

S_o – szerokość otworu montażowego
H_o – wysokość otworu montażowego

* drzwi otwierane do wewnątrz ** drzwi otwierane na zewnątrz



Szczegółowe
informacje
dot. produktu



ościeżnica **KRYTA** **HARMONY PLUS**



PARAMETRY

Klasa mechaniczna: 2 klasa wymagań wytrzymałości mechanicznej tj. średnie warunki eksploatacji.

KONSTRUKCJA SKRZYDŁA I NADSTAWKI

Skrzydło w systemie bezprzylgowym (otwierane na zewnątrz) lub z wrębem (otwierane do wewnątrz). Konstrukcję skrzydła stanowi ramiak z drewna iglastego obłożony obustronnie płytami HDF. Wypełnienie skrzydła stanowi karton komórkowy typu „plaster miodu”, płyta wiórowa otworowa lub pełna. Nominalna grubość skrzydła wynosi 40 mm.

Konstrukcja skrzydła pozwala na zlicowanie się z powierzchnią ościeżnicy.

Nadstawka do skrzydła.

Konstrukcję nadstawki stanowi ramiak z drewna iglastego obłożony obustronnie płytami HDF. Wypełnienie skrzydła stanowi karton komórkowy typu „plaster miodu”.

Nominalna grubość nadstawki do skrzydła wynosi 40 mm.

WYKOŃCZENIE SKRZYDŁA I NADSTAWKI

Powierzchnia gładka malowana lub w podkładzie do samodzielnego pomalowania.

OŚCIEŻNICA KOLORYSTYKA

Ościeżnica kryta do skrzydeł otwieranych do wewnątrz lub na zewnątrz aluminiowa anodowana lub aluminiowa surowa do samodzielnego pomalowania w kolorze ściany.

AKCESORIA

Wyposażenie standardowe:

zawias kryty (regulowany w 3 płaszczyznach)

zamek magnetyczny na wkładkę patentową, klucz lub WC

Wyposażenie dodatkowe (za dopłatą):

uszczelka opadająca + 180/221,40

przygotowanie pod dodatkowy zawias (dopłata do skrzydła) + 30/36,90

inne wymiary drzwi – kontakt z Działem Handlowym

CENA OŚCIEŻNICY HARMONY PLUS

wymiary skrzydła i ilość zawiasów	do samodzielnego pomalowania (aluminium surowe)	aluminium anodowane
„60”-„80” x 2040/2050 mm (2 zawiasy kryte)	1272 /1564,56	1656 /2036,88
„90”-„100” x 2040/2050 mm (3 zawiasy kryte)	1342 /1650,66	1724 /2120,52
„60”-„100” x 2140/2150 mm (3 zawiasy kryte)	1342 /1650,66	1724 /2120,52
„60”-„100” x 2240/2250 mm (3 zawiasy kryte)	1342 /1650,66	1724 /2120,52

SKRZYDŁO DO OŚCIEŻNICY HARMONY PLUS

wymiary skrzydła	MALOWANE biały RAL 9003	skrzydło surowe w podkładzie do samodzielnego pomalowania
„60” - „90” x 2040/2050 mm	395 /485,85	280 /344,40
„100” x 2040/2050 mm	435 /535,05	308 /378,84
„60” - „90” x 2140/2150 mm	435 /535,05	308 /378,84
„100” x 2140/2150 mm	475 /584,25	336 /413,28
„60” - „90” x 2240/2250 mm	475 /584,25	336 /413,28
„100” x 2240/2250 mm	515 /633,45	364 /447,72

CENA NADSTAWKI DO SKRZYDŁA HARMONY PLUS

MALOWANE biały RAL 9003	surowa w podkładzie do samodzielnego pomalowania
140 /172,20	105 /129,15

wysokość nadstawki:

415 mm, 315 mm, 215 mm drzwi otwierane na zewnątrz

405 mm, 305 mm, 205 mm drzwi otwierane do wewnątrz

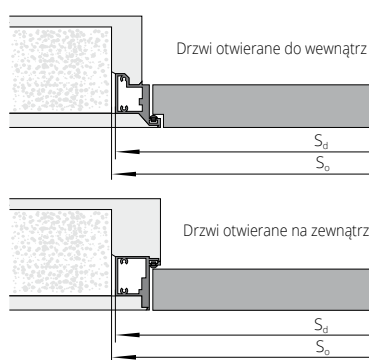

SZEROKOŚĆ wymiar drzwi	SZEROKOŚĆ		WYSOKOŚĆ					
	S _d	S _o	H _d	H _o	H ₅ *	H ₅ **	H _n *	H _n **
„60”	695	705	2500	2507			405	415
„70”	795	805	2400	2407	2050	2040	305	315
„80”	895	905	2300	2307			205	215
„90”	995	1005			2150	2140	305	315
„100”	1095	1105	2500	2507	2250	2240	205	215

S_d – szerokość drzwi po zewnętrznej stronie ościeżnicy
S_o – szerokość otworu montażowego

H_s – wysokość skrzydła
H_d – wysokość drzwi po zewnętrznej stronie ościeżnicy
H_o – wysokość otworu montażowego
H_n – wysokość nadstawki

* drzwi otwierane do wewnątrz

** drzwi otwierane na zewnątrz



ościeżnica **STAŁA** MDF

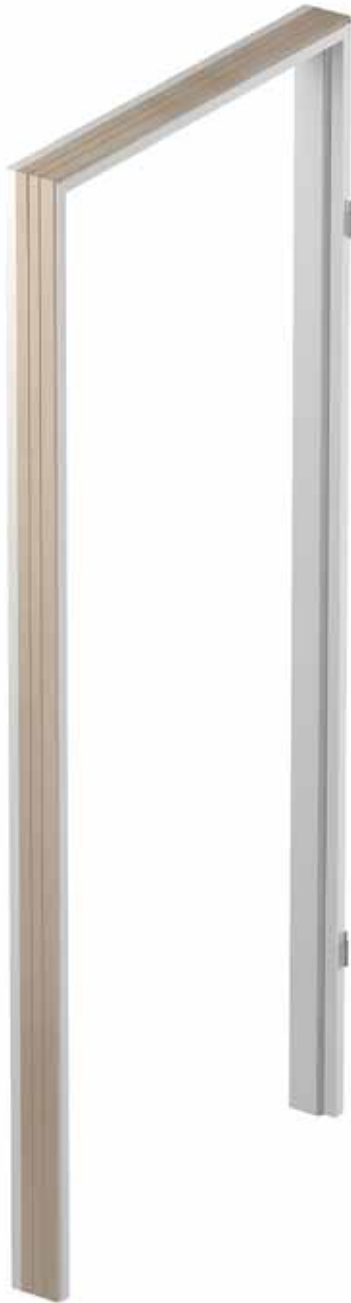

ECO TOP	HIGH TOP
UNI MAT	LAMISTONE CPL
	SILKSTONE

drzwi jednoskrzydłowe	136 /167,28	163 /200,49
--------------------------	--------------------	--------------------

DOPLATY		
drzwi dwuskrzydłowe		+50%
ościeżnice niższe o 50 mm lub 100 mm	bez dopłaty	
ościeżnice wyższe o 50 mm lub 100 mm		+10%
ościeżnice wyższe o 150 mm lub 200 mm		+20%
„100”		30 /36,90
„110”		60 /73,80

CENA (zł)
netto/brutto
(VAT 23%)

OPCJA listwy maskujące LD6 (za dopłatą)

UWAGA! Ościeżnice z MDF nie występują w wersji malowanej

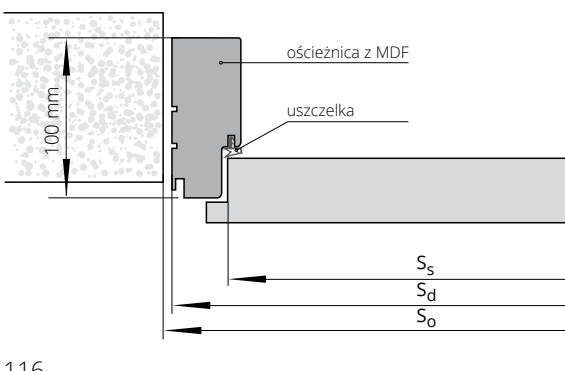

SZEROKOŚĆ						
drzwi jednoskrzydłowe				drzwi dwuskrzydłowe		
typ	So	Sd	Ss	typ	So	Sd
„60”	709	689	618	„60”+„60”	1343	1323
„70”	809	789	718	„60”+„70”	1443	1423
„80”	909	889	818	„60”+„80” „70”+„70”	1543	1523
„90”	1009	989	918	„60”+„90” „70”+„80”	1643	1623
				„70”+„90” „80”+„80”	1743	1723
				„80”+„90”	1843	1823
				„90”+„90”	1943	1923

WYSOKOŚĆ	Ho	Hd	Hs
	2074	2064	2020

Ss – szerokość skrzydła
Sd – szerokość drzwi po zewnętrznej stronie ościeżnicy
So – szerokość otworu montażowego

Hs – wysokość skrzydła
Hd – wysokość drzwi po zewnętrznej stronie ościeżnicy
Ho – wysokość otworu montażowego

ościeżnica STAŁA POL-SKONE



	UNI MAT	do laminowanych	MALOWANE biały 001*	FORNIROWANE		
		HIGH TOP		GRUPA A	GRUPA B	GRUPA C
		LAMISTONE CPL				
		SILKSTONE				
drzwi jednoskrzydłowe	209/257,07	261/321,03	336/413,28	333/409,59	393/483,39	413/507,99
drzwi dwuskrzydłowe	359/441,57	403/495,69	573/704,79	468/575,64	554/681,42	506/622,38

DOPLĄTY

ościeżnice niższe o 50 mm lub 100 mm	bez dopłaty	CENA (zł) netto/brutto (VAT 23%)
ościeżnice wyższe o 50 mm lub 100 mm	+10%	
ościeżnice wyższe o 150 mm lub 200 mm	+20%	
„100”	30/36,90	
„110”	60/73,80	
elektrozaczep awersyjny JiS typ 1710-12AC**	174/214,02	
elektrozaczep rewersyjny Hartte XS**	132/162,36	

TABELA DOPLĄT do ościeżnic RAL, NCS wg grup kolorystycznych	GRUPA 1	GRUPA 2	GRUPA 3	GRUPA 4
	+20%	+30%	+40%	+60%

OPCJA

listwy maskujące LD6 (za dopłatą)

*ekologiczne farby akrylowe, kolory palet RAL i NCS (oprócz metalicznych) - dopłata wg grup kolorystycznych (str. 9)
** do skrzydeł wyposażonych w zamek LOB Z755B - dopłata +50/61,50

SZEROKOŚĆ

drzwi jednoskrzydłowe			drzwi dwuskrzydłowe			
typ	S _o	S _d	S _s	typ	S _o	S _d
„60”	709	689	618	„60”+„60”	1343	1323
„70”	809	789	718	„60”+„70”	1443	1423
„80”	909	889	818	„60”+„80” „70”+„70”	1543	1523
„90”	1009	989	918	„60”+„90” „70”+„80”	1643	1623
				„70”+„90” „80”+„80”	1743	1723
				„80”+„90”	1843	1823
				„90”+„90”	1943	1923

WYSOKOŚĆ

	H _o	H _d	H _s
	2074	2064	2020

S_s - szerokość skrzydła
S_d - szerokość drzwi po zewnętrznej stronie ościeżnicy
S_o - szerokość otworu montażowego
H_s - wysokość skrzydła
H_d - wysokość drzwi po zewnętrznej stronie ościeżnicy
H_o - wysokość otworu montażowego

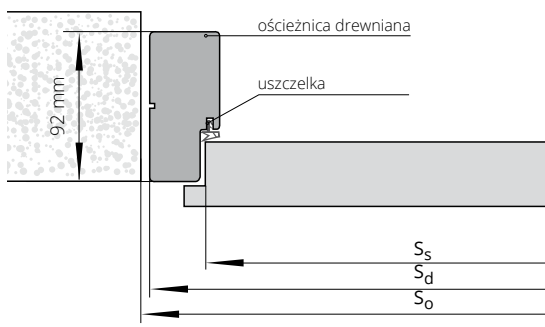

Uwaga: Drzwi jednoskrzydłowe, dwuskrzydłowe GRAF nie występują w szerokości „90”



ościeżnica REGULOWANA SYSTEM DIN



drzwi jednoskrzydłowe		HIGH TOP		MALOWANE biały 001*	FORNIROWANE			BLACK
		ECO TOP	LAMISTONE CPL		GRUPA A	GRUPA B	GRUPA C	
		UNI MAT	SILKSTONE do laminowanych					
ZP1A	75-85	235/289,05	280/344,40	469/576,87	492/605,16	566/696,18	596/733,08	639/785,97
ZP1B	85-95	235/289,05	280/344,40	469/576,87	492/605,16	566/696,18	596/733,08	639/785,97
ZP2	95-120	241/296,43	291/357,93	487/599,01	506/622,38	585/719,55	613/753,99	663/815,49
ZP3	120-140	249/306,27	299/367,77	505/621,15	522/642,06	601/739,23	631/776,13	689/847,47
ZP4	140-160	256/314,88	307/377,61	517/635,91	538/661,74	621/763,83	651/800,73	705/867,15
ZP5	160-180	264/324,72	316/388,68	543/667,89	553/680,19	637/783,51	670/824,10	740/910,20
ZP6	180-200	273/335,79	328/403,44	559/687,57	574/706,02	662/814,26	695/854,85	762/937,26
ZP7	200-220	283/348,09	340/418,20	579/712,17	597/734,31	684/841,32	718/883,14	789/970,47
ZP8	220-240	294/361,62	351/431,73	602/740,46	614/755,22	710/873,30	745/916,35	820/1008,60
ZP9	240-260	303/372,69	363/446,49	624/767,52	636/782,28	733/901,59	770/947,10	850/1045,50
ZP10	260-280	313/384,99	374/460,02	652/801,96	655/805,65	755/928,65	794/976,62	885/1088,55
ZP11	280-300	327/402,21	391/480,93	685/842,55	686/843,78	794/976,62	834/1025,82	933/1147,59

DOPLATY

drzwi dwuskrzydłowe	+50%	CENA (zł) netto/brutto (VAT 23%)
ościeżnice niższe o 50 mm lub 100 mm	bez dopłaty	
ościeżnice wyższe o 50 mm lub 100 mm	+10%	
ościeżnice wyższe o 150 mm lub 200 mm	+20%	
„100”	30/36,90	
„110”	60/73,80	
opaski łączone pod kątem 90° (dot. opaski wersja B)	30/36,90	
opaski o szerokości 80 mm	bez dopłaty	
elektrozaczep awersyjny JIS typ 1710-12AC**	204/250,92	
elektrozaczep rewersyjny Hartte XS**	162/199,26	
wzmocnienie pod samozamykacz ramieniowy/szynowy***	45/55,35	
wymiana zawiasu typ B na typ K	15/18,45	
zawias trójdzielnny typ T	17/20,91	
korona	str. 137	

TABELA DOPLAT do ościeżnic RAL, NCS wg grup kolorystycznych	GRUPA 1	GRUPA 2	GRUPA 3	GRUPA 4
	+20%	+30%	+40%	+60%

SZEROKOŚĆ

drzwi jednoskrzydłowe						drzwi dwuskrzydłowe				
typ	S _o	S _d	S _s	S _{opA}	S _{opB}	typ	S _o	S _d	S _{opA}	S _{opB}
„60”	676	646	618	746	786	„60”+„60”	1310	1280	1380	1420
„70”	776	746	718	846	886	„60”+„70”	1410	1380	1480	1520
„80”	876	846	818	946	986	„60”+„80”+„70”+„70”	1510	1480	1580	1620
„90”	976	946	918	1046	1086	„60”+„90”+„70”+„80”	1610	1580	1680	1720
						„70”+„90”+„80”+„80”	1710	1680	1780	1820
						„80”+„90”	1810	1780	1880	1920
						„90”+„90”	1910	1880	1980	2020

WYSOKOŚĆ

	H _o	H _d	H _s	H _{opA}	H _{opB}
	2053	2043	2020	2093	2113

S_s – szerokość skrzydła
S_d – szerokość drzwi po zewnętrznej stronie ościeżnicy
S_o – szerokość otworu montażowego
S_{op} – szerokość po zewnętrznej stronie opaski
H_s – wysokość skrzydła
H_d – wysokość drzwi po zewnętrznej stronie ościeżnicy
H_o – wysokość otworu montażowego
H_{op} – wysokość po zewnętrznej stronie opaski

Uwaga: Drzwi jednoskrzydłowe, dwuskrzydłowe GRAF nie występują w szerokości „90”

Istnieje możliwość wykonania ościeżnic o większych zakresach niż maksymalne podane w powyższej tabeli (po konsultacji z działem Handlowym).

*ekologiczne farby akrylowe, kolory palet RAL i NCS (oprócz metalicznych) - dopłata wg grup kolorystycznych (str. 9).

** do skrzydeł wyposażonych w zamek LOB Z755B - dopłata +50/61,50, wymiar szerokości otworu montażowego powiększony o 25 mm

***UWAGA! Zalecany wymiar wysokości otworu montażowego powiększony o 16 mm.

Wersja A: 60 mm (nie dot. malowanych)

Wersja B: 80 mm

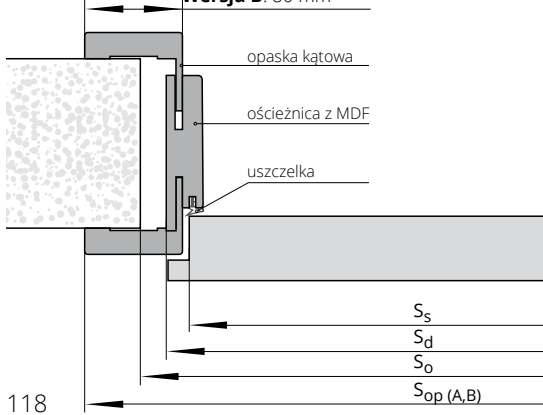

ościeżnica REGULOWANA SYSTEM POL-SKONE



symbol	zakres w mm	HIGH TOP	FORNIROWANE		
		LAMISTONE CPL	GRUPA A	GRUPA B	GRUPA C
		SILKSTONE			
		do laminowanych			
ZZ1	62-79	443/544,89	638/784,74	733/901,59	769/945,87
ZZ2	79-99	443/544,89	638/784,74	733/901,59	769/945,87
ZZ3	99-123	476/585,48	686/843,78	791/972,93	832/1023,36
ZZ4	123-143	476/585,48	686/843,78	791/972,93	832/1023,36
ZZ5	143-189	521/640,83	752/924,96	867/1066,41	910/1119,30
ZZ6	189-209	521/640,83	752/924,96	867/1066,41	910/1119,30
ZZ7	209-255	569/699,87	822/1011,06	943/1159,89	990/1217,70
ZZ8	255-275	569/699,87	822/1011,06	943/1159,89	990/1217,70
ZZ9	275-321	612/752,76	879/1081,17	1016/1249,68	1066/1311,18
ZZ10	321-341	612/752,76	879/1081,17	1016/1249,68	1066/1311,18
ZZ11	341-391	676/831,48	974/1198,02	1116/1372,68	1173/1442,79

DOPLATY

ościeżnice niższe o 50 mm lub 100 mm	bez dopłaty
ościeżnice wyższe o 50 mm lub 100 mm	+10%
ościeżnice wyższe o 150 mm lub 200 mm	+20%
drzwi dwuskrzydłowe	+50%
„100”	30/36,90
„110”	60/73,80
elektrozaczep awersyjny JiS typ 1710-12AC**	174/214,02
elektrozaczep rewersyjny Hartte XS**	132/162,36
korona	str. 137

CENA (zł)
netto/brutto
(VAT 23%)

Istnieje możliwość wykonania ościeżnic o większych zakresach niż maksymalne podane w powyższej tabeli (po konsultacji z Działem Handlowym).

*ekologiczne farby akrylowe, kolory palet RAL i NCS (oprócz metalicznych) - dopłata wg grup kolorystycznych (str. 9)

** do skrzydeł wyposażonych w zamek LOB Z755B - dopłata +50/61,50, fabrycznie wykonane frezowanie w opakach pod elektrozaczep.

TABELA DOPLAT do ościeżnic RAL, NCS wg grup kolorystycznych	GRUPA 1	GRUPA 2	GRUPA 3	GRUPA 4
	+20%	+30%	+40%	+60%

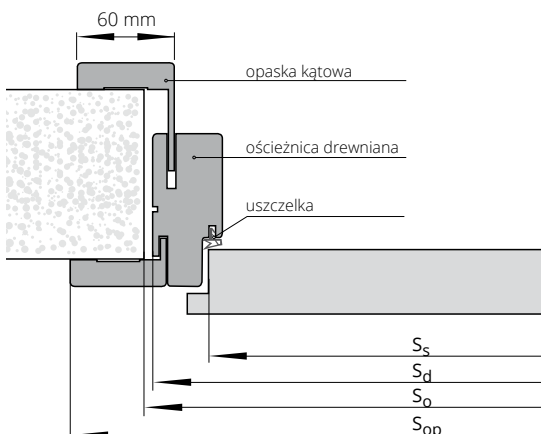

SZEROKOŚĆ

drzwi jednoskrzydłowe					drzwi dwuskrzydłowe			
typ	S _o	S _d	S _s	S _{op}	typ	S _o	S _d	S _{op}
„60”	715	695	618	798	„60”+„60”	1350	1330	1433
„70”	815	795	718	898	„60”+„70”	1450	1430	1533
„80”	915	895	818	998	„60”+„80”+„70”+„70”	1550	1530	1633
„90”	1015	995	918	1098	„60”+„90”+„70”+„80”	1650	1630	1733
					„70”+„90”+„80”+„80”	1750	1730	1833
					„80”+„90”	1850	1830	1933
					„90”+„90”	1950	1930	2033

WYSOKOŚĆ

	H _o	H _d	H _s	H _{op}
	2077	2067	2020	2118

S_s - szerokość skrzydła

S_d - szerokość drzwi po zewnętrznej stronie ościeżnicy

S_o - szerokość otworu montażowego

S_{op} - szerokość po zewnętrznej stronie opaski

H_s - wysokość skrzydła

H_d - wysokość drzwi po zewnętrznej stronie ościeżnicy

H_o - wysokość otworu montażowego

H_{op} - wysokość po zewnętrznej stronie opaski

Uwaga: Drzwi jednoskrzydłowe, dwuskrzydłowe GRAF nie występują w szerokości „90”



Zobacz
więcej
inspiracji



Aprobata nr AT-15-9775/2016

ościeżnica **STAŁA**

METALOWA DIAGONAL SYSTEM POL-SKONE



KOLORYSTYKA

Ościeżnica malowana farbą proszkową.
Kolory standard: biały (RAL 9016), biały (RAL 9003), szary (RAL 7047), beż (RAL 1001), brąz (RAL 8014), grafit (RAL 7024), czarny (RAL 9005). Pozostałe kolory wg palety RAL dostępne za dopłatą - po konsultacji z Działem Handlowym (oprócz metalicznych i perłowych).

symbol	drzwi jednoskrzydłowe		drzwi dwuskrzydłowe	
	„60”÷„90”	„100” ÷ „120”	„120”÷„150”	„160”÷„200”
FD15 grubość blachy 1,5 mm	358/440,34	390/479,70	466/573,18	620/762,60

DOPLĄTY

ościeżnica krótsza o 50 mm lub 100 mm	+10%
ościeżnica wyższa o 50 mm	+5%
ościeżnica wyższa o 100 mm	+10%
ościeżnica wyższa o 150 mm	+15%
ościeżnica wyższa o 200 mm	+20%
wzmocnienie pod samozamykacz nawierzchniowy	25/30,75
przystosowanie pod elektrozaczep	80/98,40
dodatkowy zawias typ M do ościeżnicy metalowej (szer. „60”-„80”) -1 szt.	15/18,45
zamiana zawiasu na typ T do ościeżnicy metalowej (szer. „60”-„80”) - 1 szt.	17/20,91

CENA (zł)
netto/brutto
(VAT 23%)

Ościeżnica wykonana z najwyższej jakości blachy stalowej o grubości 1,5 mm

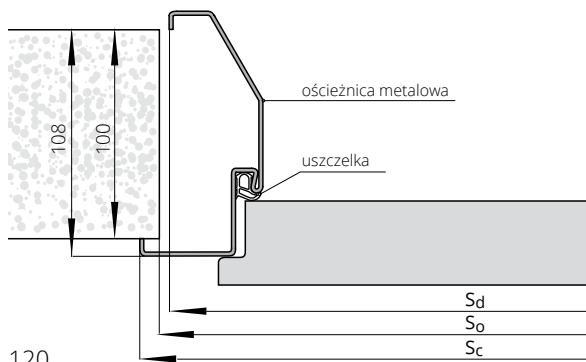

SZEROKOŚĆ

typ	drzwi jednoskrzydłowe		
	S _o	S _d	S _c
„60”	700	691	717
„70”	800	791	817
„80”	900	891	917
„90”	1000	991	1017
„90” plus	1010	1001	1027
„100”	1100	1091	1117
„110”	1200	1191	1217

WYSOKOŚĆ

	H _o	H _c	H _d
	2069	2078	2065

S_o - szerokość otworu montażowego
S_c - szerokość całkowita ościeżnicy
S_d - szerokość po zewnętrznej stronie ościeżnicy

H_o - wysokość otworu montażowego
H_d - wysokość po zewnętrznej stronie ościeżnicy
H_c - wysokość całkowita ościeżnicy



Zobacz
więcej
inspiracji



Aprobata nr AT-15-9775/2016

ościeżnica REGULOWANA METALOWA DIAGONAL SYSTEM POL-SKONE



KOLORYSTYKA

Ościeżnica malowana farbą proszkową.
Kolory standard: biały (RAL 9016), biały (RAL 9003), szary (RAL 7047), beż (RAL 1001), brąz (RAL 8014), grafit (RAL 7024), czarny (RAL 9005). Pozostałe kolory wg palety RAL dostępne za dopłatą - po konsultacji z Działem Handlowym (oprócz metalicznych i perłowych).

symbol	zakres w mm	drzwi jednoskrzydłowe		drzwi dwuskrzydłowe	
		„60”±„90”	„100” ÷ „120”	„120”±„150”	„160”±„200”
D01	125-155	618 /760,14	708 /870,84	834 /1025,82	990 /1217,70
D02	155-185	654 /804,42	750 /922,50	882 /1084,86	1044 /1284,12
D03	185-215	690 /848,70	792 /974,16	930 /1143,90	1104 /1357,92
D04	215-245	726 /892,98	834 /1025,82	978 /1202,94	1164 /1431,72
D05	245-275	762 /937,26	876 /1077,48	1026 /1261,98	1218 /1498,14
D06	275-305	798 /981,54	918 /1129,14	1080 /1328,40	1278 /1571,94
D07	305-335	834 /1025,82	960 /1180,80	1128 /1387,44	1332 /1638,36
D08	335-365	870 /1070,10	1002 /1232,46	1176 /1446,48	1392 /1712,16

DOPLĄTY

ościeżnica krótsza do 100 mm	+10%
ościeżnica wyższa o 50 mm	+5%
ościeżnica wyższa o 100 mm	+10%
ościeżnica wyższa o 150 mm	+15%
ościeżnica wyższa o 200 mm	+20%
wzmocnienie pod samozamykacz nawierzchniowy	25/30,75
przystosowanie pod elektrozaczep	80/98,40
dotatkowy zawias typ M do ościeżnicy metalowej (szer. „60”-„80”) - 1 szt.	15/18,45
zamiana zawiasu na typ T do ościeżnicy metalowej (szer. „60”-„80”) - 1 szt.	17/20,91

CENA (zł)
netto/brutto
(VAT 23%)

Ościeżnica wykonana z najwyższej jakości blachy stalowej o grubości 1,2 mm lub 1,5 mm

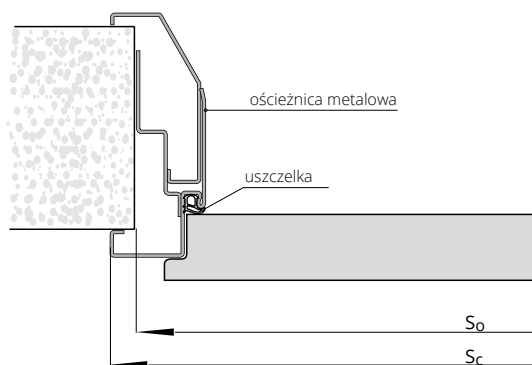

SZEROKOŚĆ

typ	drzwi jednoskrzydłowe	
	S _o	S _c
„60”	689	717
„70”	789	817
„80”	889	917
„90”	989	1017
„90” plus	999	1027
„100”	1089	1117
„110”	1189	1217

WYSOKOŚĆ

	H _o	H _c
	2065	2078

S_o - szerokość otworu montażowego
S_c - szerokość całkowita ościeżnicy

H_o - wysokość otworu montażowego
H_c - wysokość całkowita ościeżnicy



ościeżnica STAŁA METALOWA SYSTEM POL-SKONE



próg ze stali nierdzewnej



KOLORYSTYKA

Ościeżnica malowana farbą proszkową.
Kolory standard: biały (RAL 9016), biały (RAL 9003), szary (RAL 7047), beż (RAL 1001), brąz (RAL 8014), grafit (RAL 7024), czarny (RAL 9005).
Pozostałe kolory wg palety RAL dostępne za dopłatą – wg tabeli dopłat

Typ ościeżnicy	drzwi jednoskrzydłowe		drzwi dwuskrzydłowe	
	„60”±„90”	„100” ÷ „110”	„120”±„150”	„160”±„200”
FD14 mała	276/339,48	302/371,46	370/455,10	508/624,84
FD12 duża	322/396,06	352/432,96	419/515,37	557/685,11

DOPLATY

CENA (zł)
netto/brutto
(VAT 23%)

ościeżnica krótsza o 50 mm lub 100 mm	+10%
ościeżnica wyższa o 50 mm	+5%
ościeżnica wyższa o 100 mm	+10%
ościeżnica wyższa o 150 mm	+15%
ościeżnica wyższa o 200 mm	+20%
próg ze stali nierdzewnej do ościeżnicy FD 12 – 1 szt.	145/178,35
wzmocnienie pod samozamykacz nawierzchniowy	25/30,75
przystosowanie pod elektrozaczep	80/98,40
dotychczasowy zawias typ M do ościeżnicy metalowej (szer. „60”-„80”) - 1 szt.	15/18,45
zamiana zawiasu na typ T do ościeżnicy metalowej (szer. „60”-„80”) - 1 szt.	17/20,91

SZEROKOŚĆ FD14

drzwi jednoskrzydłowe				drzwi dwuskrzydłowe			
typ	S _o	S _d	S _c	typ	S _o	S _d	S _c
„60”	673	633	697	„120”	1307	1267	1331
„70”	773	733	797	„130”	1407	1367	1431
„80”	873	833	897	„140”	1507	1467	1531
„90”	973	933	997	„150”	1607	1567	1631
„90”plus	983	943	1007	„160”	1707	1667	1731
„100”	1073	1033	1097	„170”	1807	1767	1831
„110”	1173	1133	1197	„180”	1907	1867	1931
				„190”	2007	1967	2031
				„200”	2107	2067	2131

SZEROKOŚĆ FD12

drzwi jednoskrzydłowe				drzwi dwuskrzydłowe			
typ	S _o	S _d	S _c	typ	S _o	S _d	S _c
„60”	681	671	697	„120”	1315	1305	1331
„70”	781	771	797	„130”	1415	1405	1431
„80”	881	871	897	„140”	1515	1505	1531
„90”	981	971	997	„150”	1615	1605	1631
„90”plus	991	981	1007	„160”	1715	1705	1731
„100”	1081	1071	1097	„170”	1815	1805	1831
„110”	1181	1171	1197	„180”	1915	1905	1931
				„190”	2015	2005	2031
				„200”	2115	2105	2131

WYSOKOŚĆ

H _d	H _o	H _c
2036	2046	2068

WYSOKOŚĆ

H _d	H _o	H _c
2055	2060	2068

S_d – szerokość drzwi po zewnętrznej stronie ościeżnicy
S_o – szerokość otworu montażowego
S_c – szerokość całkowita ościeżnicy

H_d – wysokość drzwi po zewnętrznej stronie ościeżnicy
H_o – wysokość otworu montażowego
H_c – wysokość całkowita ościeżnicy

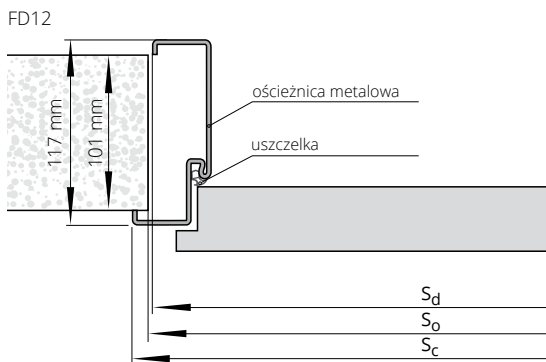
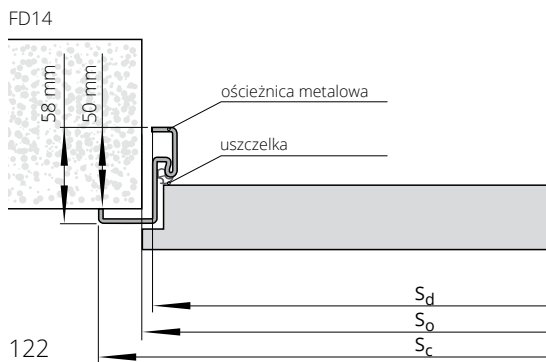



Zobacz
więcej
inspiracji



Aprobata nr AT-15-9775/2016

ościeżnica REGULOWANA METALOWA SYSTEM POL-SKONE



KOLORYSTYKA

Ościeżnica malowana farbą proszkową.
Kolory standard: biały (RAL 9016), biały (RAL 9003), szary (RAL 7047), beż (RAL 1001), brąz (RAL 8014), grafit (RAL 7024), czarny (RAL 9005).
Pozostałe kolory wg palety RAL dostępne za dopłatą – wg tabeli dopłat.

symbol	zakres w mm	drzwi jednoskrzydłowe		drzwi dwuskrzydłowe	
		„60”±„90”	„100”±„110”	„120”±„150”	„160”±„200”
ZO1	95-125	522/642,06	600/738,00	704/865,92	827/1017,21
ZO2	125-155	557/685,11	638/784,74	740/910,20	864/1062,72
ZO3	155-185	594/730,62	674/829,02	776/954,48	900/1107,00
ZO4	185-215	630/774,90	710/873,30	812/998,76	936/1151,28
ZO5	215-245	666/819,18	746/917,58	849/1044,27	972/1195,56
ZO6	245-275	704/865,92	783/963,09	885/1088,55	1010/1242,30
ZO7	275-305	740/910,20	819/1007,37	921/1132,83	1046/1286,58
ZO8	305-335	776/954,48	855/1051,65	957/1177,11	1082/1330,86
ZO9	335-365	812/998,76	892/1097,16	993/1221,39	1119/1376,37

DOPLĄTY

ościeżnica krótsza o 50 mm lub 100 mm	+10%
ościeżnica wyższa o 50 mm	+5%
ościeżnica wyższa o 100 mm	+10%
ościeżnica wyższa o 150 mm	+15%
ościeżnica wyższa o 200 mm	+20%
wzmocnienie pod samozamykacz nawierzchniowy	25/30,75
przystosowanie pod elektrozapęp	80/98,40
dotychczasowy zawias M do ościeżnicy metalowej (szer. „60”-„80”) - 1 szt.	15/18,45
zamiana zawiasu na typ T do ościeżnicy metalowej (szer. „60”-„80”) - 1 szt.	17/20,91

CENA (zł)
netto/brutto
(VAT 23%)

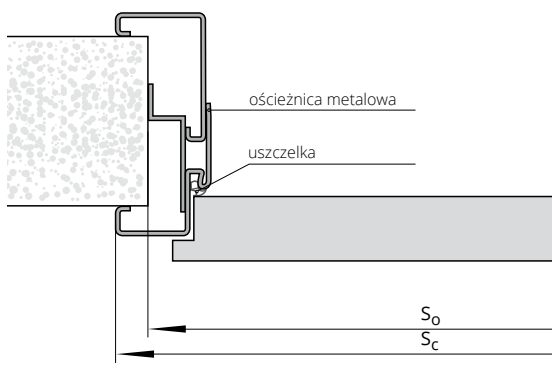

SZEROKOŚĆ

typ	drzwi jednoskrzydłowe				drzwi dwuskrzydłowe				
	S _o	S _c	H _o	H _c	typ	S _o	S _c	H _o	H _c
„60”	689	717	2065	2078	„120”	1322	1350	2065	2078
„70”	789	817			„130”	1422	1450		
„80”	889	917			„140”	1522	1550		
„90”	989	1017			„150”	1622	1650		
„90”plus	999	1027			„160”	1722	1750		
„100”	1089	1117			„170”	1822	1850		
„110”	1189	1217	„180”	1922	1950				
					„190”	2022	2050		
					„200”	2122	2150		

S_o – szerokość otworu montażowego
S_c – szerokość całkowita ościeżnicy

H_o – wysokość otworu montażowego
H_c – wysokość całkowita ościeżnicy



ościeżnica **STAŁA** SYSTEM DUO



	UNI MAT	HIGH TOP	MALOWANE biały 001*	FORNIROWANE		
		LAMISTONE CPL		GRUPA A	GRUPA B	GRUPA C
		SILKSTONE do laminowanych				
drzwi jednoskrzydłowe	472/580,56	523/643,29	638/784,74	596/733,08	656/806,88	676/831,48
drzwi dwuskrzydłowe	621/763,83	665/817,95	875/1076,25	730/897,90	816/1003,68	768/944,64

DOPLĄTY

ościeżnice niższe o 55 mm lub 100 mm	bez dopłaty	CENA (zł) netto/brutto (VAT 23%)
ościeżnice wyższe o 50 mm lub 100 mm	+10%	
ościeżnice wyższe o 150 mm lub 200 mm	+20%	
elektrozaczep awersyjny JiS typ 1710-12AC**	204/250,92	
elektrozaczep rewersyjny Hartte XS**	162/199,26	

TABELA DOPLĄT do ościeżnic RAL, NCS wg grup kolorystycznych	GRUPA 1	GRUPA 2	GRUPA 3	GRUPA 4
	+20%	+30%	+40%	+60%

*ekologiczne farby akrylowe, kolory palet RAL i NCS (oprócz metalicznych)
- dopłata wg grup kolorystycznych (str. 9)
** do skrzydeł wyposażonych w zamek LOB Z755B - dopłata + 50/61,50, wymiar szerokości otworu montażowego powiększony o 25 mm

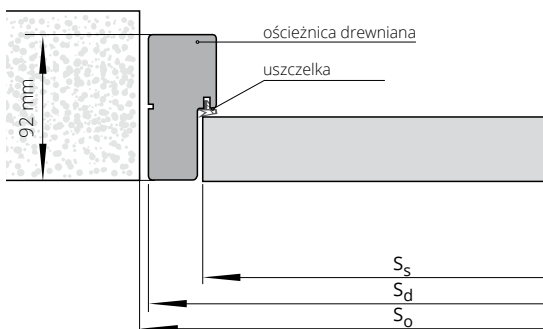

SZEROKOŚĆ

drzwi jednoskrzydłowe			drzwi dwuskrzydłowe		
typ	S _o	S _d	typ	S _o	S _d
„60”	713	693	„60”+„60”	1328	1308
„70”	813	793	„60”+„70”	1428	1408
„80”	913	893	„60”+„80” „70”+„70”	1528	1508
„90”	1013	993	„60”+„90” „70”+„80”	1628	1608
			„70”+„90” „80”+„80”	1728	1708
			„80”+„90”	1828	1808
			„90”+„90”	1928	1908

WYSOKOŚĆ

H _o	H _d	H _s
2093	2083	2040

S_s - szerokość skrzydła
S_d - szerokość drzwi po zewnętrznej stronie ościeżnicy
S_o - szerokość otworu montażowego
H_s - wysokość skrzydła
H_d - wysokość drzwi po zewnętrznej stronie ościeżnicy
H_o - wysokość otworu montażowego

Uwaga: Drzwi jednoskrzydłowe, dwuskrzydłowe GRAF DUO nie występują w szerokości „90”

ościeżnica REGULOWANA SYSTEM DIN DUO



drzwi jednoskrzydłowe		ECO TOP	HIGH TOP LAMISTONE CPL	MALOWANE biały 001*	FORNIROWANE			BLACK
		UNI MAT	SILKSTONE do laminowanych		GRUPA A	GRUPA B	GRUPA C	
ZD1	75-80	523/643,29	555/682,65	771/948,33	781/960,63	855/1051,65	898/1104,54	993/1221,39
ZD2	80-85	523/643,29	555/682,65	771/948,33	781/960,63	855/1051,65	898/1104,54	933/1147,59
ZD3	85-95	523/643,29	555/682,65	771/948,33	781/960,63	855/1051,65	898/1104,54	933/1147,59
ZD4	95-120	530/651,90	574/706,02	786/966,78	796/979,08	874/1075,02	917/1127,91	955/1174,65
ZD5	120-140	538/661,74	582/715,86	796/979,08	812/998,76	890/1094,70	935/1150,05	973/1196,79
ZD6	140-160	544/669,12	591/726,93	807/992,61	828/1018,44	908/1116,84	954/1173,42	989/1216,47
ZD7	160-180	553/680,19	603/741,69	817/1004,91	840/1033,20	926/1138,98	973/1196,79	1010/1242,30
ZD8	180-200	563/692,49	615/756,45	835/1027,05	862/1060,26	950/1168,50	998/1227,54	1034/1271,82
ZD9	200-220	571/702,33	626/769,98	850/1045,50	884/1087,32	972/1195,56	1021/1255,83	1057/1300,11
ZD10	220-240	583/717,09	638/784,74	866/1065,18	904/1111,92	998/1227,54	1048/1289,04	1082/1330,86
ZD11	240-260	591/726,93	649/798,27	879/1081,17	925/1137,75	1020/1254,60	1072/1318,56	1104/1357,92
ZD12	260-280	602/740,46	666/819,18	895/1100,85	942/1158,66	1043/1282,89	1095/1346,85	1129/1388,67
ZD13	280-305	615/756,45	676/831,48	915/1125,45	974/1198,02	1079/1327,17	1134/1394,82	1166/1434,18

Istnieje możliwość wykonania ościeżnic o większych zakresach niż maksymalne podane w powyższej tabeli (po konsultacji z Działem Handlowym)
*ekologiczne farby akrylowe, kolory palet RAL i NCS (oprócz metalicznych) - dopłata wg grup kolorystycznych (str. 9)
** do skrzydeł wyposażonych w zamek LOB Z755B - dopłata + 50/61,50, wymiar szerokości otworu montażowego powiększony o 25 mm
***UWAGA! Zalecany wymiar wysokości otworu montażowego powiększony o 16 mm.

DOPLATY

drzwi dwuskrzydłowe	+50%
ościeżnice niższe o 55 mm lub 100 mm	bez dopłaty
ościeżnice wyższe o 50 mm lub 100 mm	+10%
ościeżnice wyższe o 150 mm lub 200 mm	+20%
„100”	30/36,90
„110”	60/73,80
wzmocnienie pod samozamykacz ramieniowy/szynowy***	45/55,35
opaski łączone pod kątem 90°	30/36,90
elektrozaczep awersyjny JiS typ 1710-12AC**	204/250,92
elektrozaczep rewersyjny Hartte XS**	162/199,26
korona	str. 137

CENA (zł)
netto/brutto
(VAT 23%)

TABELA DOPLAT do ościeżnic RAL, NCS wg grup kolorystycznych	GRUPA 1	GRUPA 2	GRUPA 3	GRUPA 4
	+20%	+30%	+40%	+60%

SZEROKOŚĆ

drzwi jednoskrzydłowe					drzwi dwuskrzydłowe			
typ	S _o	S _d	S _s	S _{op}	typ	S _o	S _d	S _{op}
„60”	690	652	625	792	„60”+„60”	1305	1267	1407
„70”	790	752	725	892	„60”+„70”	1405	1367	1507
„80”	890	852	825	992	„60”+„80”+„70”+„70”	1505	1467	1607
„90”	990	952	925	1092	„60”+„90”+„70”+„80”	1605	1567	1707
					„70”+„90”+„80”+„80”	1705	1667	1807
					„80”+„90”	1805	1767	1907
					„90”+„90”	1905	1867	2007

WYSOKOŚĆ

	H _o	H _d	H _s	H _{op}
	2075	2063	2040	2133

S_s – szerokość skrzydła
S_d – szerokość drzwi po zewnętrznej stronie ościeżnicy
S_o – szerokość otworu montażowego
S_{op} – szerokość po zewnętrznej stronie opaski
H_s – wysokość skrzydła
H_d – wysokość drzwi po zewnętrznej stronie ościeżnicy
H_o – wysokość otworu montażowego
H_{op} – wysokość po zewnętrznej stronie opaski
Uwaga: Drzwi jednoskrzydłowe, dwuskrzydłowe GRAF DUO nie występują w szerokości „90”

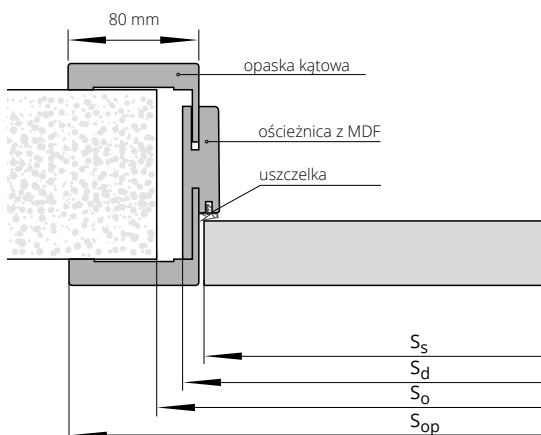

ościeżnica REGULOWANA SYSTEM DUO



drzwi
jednoskrzydłowe

symbol	zakres w mm	HIGH TOP	FORNIROWANE		
		LAMISTONE CPL	GRUPA A	GRUPA B	GRUPA C
		SILKSTONE do laminowanych			
DI1	76-96	718/883,14	889/1093,47	981/1206,63	1016/1249,68
DI2	96-120	718/883,14	889/1093,47	981/1206,63	1016/1249,68
DI3	120-140	751/923,73	935/1150,05	1037/1275,51	1077/1324,71
DI4	140-186	751/923,73	935/1150,05	1037/1275,51	1077/1324,71
DI5	186-206	796/979,08	999/1228,77	1111/1366,53	1153/1418,19
DI6	206-252	844/1038,12	999/1228,77	1111/1366,53	1153/1418,19
DI7	252-272	844/1038,12	1067/1312,41	1185/1457,55	1231/1514,13
DI8	272-318	887/1091,01	1067/1312,41	1185/1457,55	1231/1514,13
DI9	318-338	887/1091,01	1123/1381,29	1256/1544,88	1305/1605,15
DI10	338-388	951/1169,73	1123/1381,29	1256/1544,88	1305/1605,15

DOPLĄTY

drzwi dwuskrzydłowe	+50%
ościeżnice niższe o 55 mm lub 100 mm	bez dopłaty
ościeżnice wyższe o 50 mm lub 100 mm	+10%
ościeżnice wyższe o 150 mm lub 200 mm	+20%
„100”	30/36,90
„110”	60/73,80
opaski łączone pod kątem 90°	30/36,90
elektrozaczep awersyjny JiS typ 1710-12AC**	204/250,92
elektrozaczep rewersyjny Hartte XS**	162/199,26
korona	str. 137

CENA (zł)
netto/brutto
(VAT 23%)

Istnieje możliwość wykonania ościeżnic o większych zakresach niż maksymalne podane w powyższej tabeli (po konsultacji z Działem Handlowym).

*ekologiczne farby akrylowe, kolory palet RAL i NCS (oprócz metalicznych)

- dopłata wg grup kolorystycznych (str. 9).

** do skrzydeł wyposażonych w zamek LOB Z755B - dopłata + 50/61,50, wymiar szerokości otworu montażowego powiększony o 25 mm



TABELA DOPLĄT do ościeżnic RAL, NCS wg grup kolorystycznych	GRUPA 1	GRUPA 2	GRUPA 3	GRUPA 4
	+20%	+30%	+40%	+60%

SZEROKOŚĆ

drzwi jednoskrzydłowe					drzwi dwuskrzydłowe			
typ	S _o	S _d	S _s	S _{op}	typ	S _o	S _d	S _{op}
„60”	713	693	625	836	„60”+„60”	1328	1308	1451
„70”	813	793	725	936	„60”+„70”	1428	1408	1551
„80”	913	893	825	1036	„60”+„80” „70”+„70”	1528	1508	1651
„90”	1013	993	925	1136	„60”+„90” „70”+„80”	1628	1608	1751
					„70”+„90” „80”+„80”	1728	1708	1851
					„80”+„90”	1828	1808	1951
					„90”+„90”	1928	1908	2051

WYSOKOŚĆ

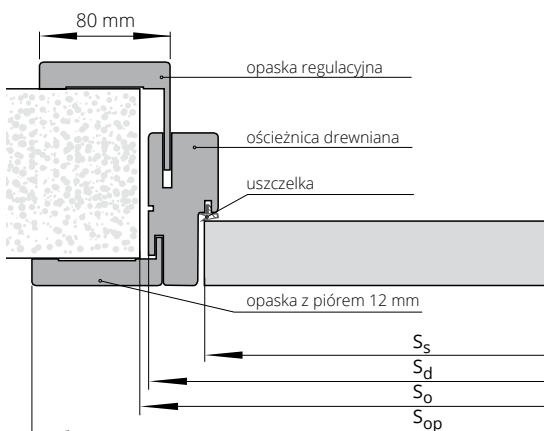
	H _o	H _d	H _s	H _{op}
	2093	2083	2040	2154

S_s - szerokość skrzydła

S_d - szerokość drzwi po zewnętrznej stronie ościeżnicy

S_o - szerokość otworu montażowego

S_{op} - szerokość po zewnętrznej stronie opaski

H_s - wysokość skrzydła

H_d - wysokość drzwi po zewnętrznej stronie ościeżnicy

H_o - wysokość otworu montażowego

H_{op} - wysokość po zewnętrznej stronie opaski

Uwaga: Drzwi jednoskrzydłowe, dwuskrzydłowe GRAF DUO nie występują w szerokości „90”



ościeżnica REGULOWANA VERTIGO

SPOSÓB ŁĄCZENIA OPASEK Z PANELEM

Usłojenie pionowe (kolory LAMISTONE 258, 260, 263, 265, SILKSTONE) Usłojenie poziome (kolory LAMISTONE 267, 268, 269, 256, 293, 296) Usłojenie pionowe (kolory LAMISTONE 240, 241, 242, 256, 293, 296)

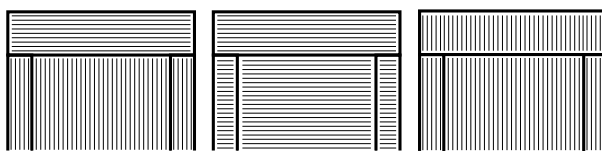

FORNIROWANE

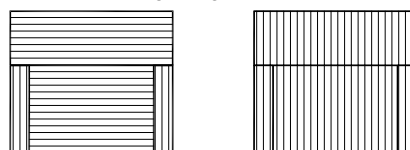

drzwi jednoskrzydłowe	zakres w mm	kompletacja (panel/opaska regulacyjna) w mm	LAMISTONE CPL	MALOWANE biały 001*	FORNIROWANE		
			SILKSTONE		GRUPA A	GRUPA B	GRUPA C
ZV1	75-80	75/12	595/731,85	740/910,20	765/940,95	850/1045,50	930/1143,90
ZV2	80-85	80/12	595/731,85	740/910,20	770/947,10	855/1051,65	930/1143,90
ZV3	85-95	85/16	600/738,00	745/916,35	775/953,25	860/1057,80	935/1150,05
ZV4	95-120	95/32	605/744,15	750/922,50	780/959,40	870/1070,10	945/1162,35
ZV5	120-140	120/32	615/756,45	765/940,95	795/977,85	885/1088,55	960/1180,80
ZV6	140-160	140/32	625/768,75	780/959,40	810/996,30	895/1100,85	970/1193,10
ZV7	160-180	160/32	635/781,05	800/984,00	825/1014,75	915/1125,45	990/1217,70
ZV8	180-200	180/32	645/793,35	820/1008,60	840/1033,20	930/1143,90	1005/1236,15
ZV9	200-220	200/32	665/817,95	835/1027,05	860/1057,80	955/1174,65	1030/1266,90
ZV10	220-240	220/32	675/830,25	845/1039,35	875/1076,25	965/1186,95	1040/1279,20
ZV11	240-260	240/32	685/842,55	865/1063,95	885/1088,55	980/1205,40	1055/1297,65
ZV12	260-280	260/32	695/854,85	880/1082,40	900/1107,00	995/1223,85	1070/1316,10
ZV13	280-305	280/32	705/867,15	890/1094,70	915/1125,45	1010/1242,30	1085/1334,55

DOPLATY

ościeżnice niższe o 55 mm lub 100 mm	bez dopłaty
ościeżnice wyższe o 50 mm lub 100 mm	+10%
wzmocnienie pod samozamykacz nawierzchniowy**	50/61,50

CENA (zł)
netto/brutto
(VAT 23%)

CENA KOMPLETU = CENA OŚCIEŻNICY VERTIGO + CENA PANELU VERTIGO

Istnieje możliwość wykonania ościeżnic o większych zakresach niż maksymalne podane w powyższej tabeli (po konsultacji z Działem Handlowym)
*ekologiczne farby akrylowe, kolory palet RAL i NCS (oprócz metalicznych) - dopłata wg grup kolorystycznych (str. 9)
**UWAGA! Zalecany wymiar wysokości otworu montażowego powiększony o 16 mm.

PANEL VERTIGO 1 kpl. (2 szt.)

wysokość paneli	LAMISTONE CPL	MALOWANE biały 001*	FORNIROWANE		
	SILKSTONE		GRUPA A	GRUPA B	GRUPA C
100 mm	110/135,30	175/215,25	175/215,25	185/227,55	200/246,00
200 mm	125/153,75	200/246,00	200/246,00	210/258,30	230/282,90
300 mm	145/178,35	225/276,75	230/282,90	250/307,50	270/332,10
400 mm	165/202,95	255/313,65	255/313,65	275/338,25	300/369,00
500 mm	185/227,55	280/344,40	275/338,25	300/369,00	325/399,75
600 mm	205/252,15	310/381,30	305/375,15	330/405,90	360/442,80
700 mm	230/282,90	360/442,80	360/442,80	390/479,70	425/522,75
800 mm	250/307,50	380/467,40	380/467,40	415/510,45	450/553,50
900 mm	260/319,80	410/504,30	400/492,00	435/535,05	480/590,40
1000 mm	280/344,40	435/535,05	425/522,75	460/565,80	500/615,00

SZEROKOŚĆ

drzwi jednoskrzydłowe				
typ	S _o	S _d	S _s	S _{op}
„60”	690	652	625	792
„70”	790	752	725	892
„80”	890	852	825	992
„90”	990	952	925	1092

WYSOKOŚĆ			
	H _o	H _d	H _{op}
	2082	2070	2353

S_s - szerokość skrzydła
S_d - szerokość drzwi po zewnętrznej stronie ościeżnicy
S_o - szerokość otworu montażowego
S_{op} - szerokość po zewnętrznej stronie opaski
H_d - wysokość drzwi po zewnętrznej stronie ościeżnicy
H_o - wysokość otworu montażowego
H_{op} - wysokość po zewnętrznej stronie panelu

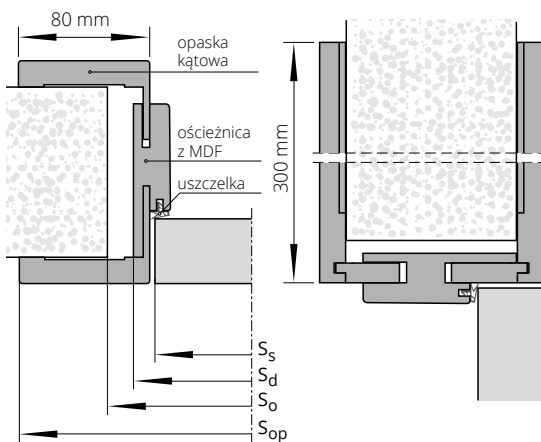



Zobacz
więcej
inspiracji



Aprobata nr AT-15-9775/2016

ościeżnica **STAŁA** METALOWA DUO SYSTEM POL-SKONE



Ościeżnica metalowa bezprzylgowa przystosowana pod zawiasy kryte DUO.

KOLORYSTYKA

Ościeżnica malowana farbą proszkową.
Kolory standard: biały (RAL 9016), biały (RAL 9003), szary (RAL 7047), beż (RAL 1001), brąz (RAL 8014), grafit (RAL 7024), czarny (RAL 9005).
Pozostałe kolory wg palety RAL dostępne za dopłatą - wg tabeli dopłat.



symbol	zakres w mm	drzwi jednoskrzydłowe		drzwi dwuskrzydłowe	
		„60”÷„90”	„100”÷„110”	„120”÷„150”	„160”÷„200”
F93	101	489/601,47	570/701,10	698/858,54	897/1103,31

DOPLATY

ościeżnica krótsza o 55 mm lub 100 mm	+10%
ościeżnica wyższa o 50 mm	+5%
ościeżnica wyższa o 100 mm	+10%
ościeżnica wyższa o 150 mm	+15%
ościeżnica wyższa o 200 mm	+20%
wzmocnienie pod samozamykacz nawierzchniowy	25/30,75
przystosowanie pod elektrozacpek	80/98,40
zawias DUO do ościeżnicy metalowej (widoczny) - 1 szt.	41/50,43
zawias DUO do ościeżnicy metalowej (kryty) - 1 szt.	65/79,95

CENA (zł)
netto/brutto
(VAT 23%)

UWAGA! Zawiasy do ościeżnicy metalowej nie są zawarte w cenie

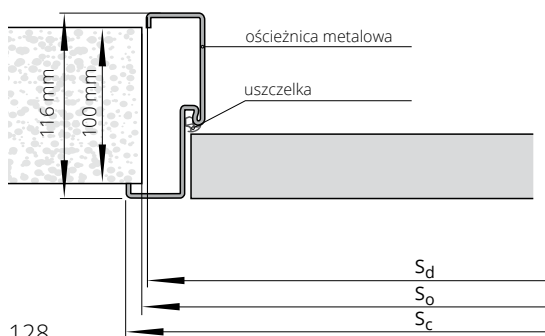

SZEROKOŚĆ

typ	drzwi jednoskrzydłowe			drzwi dwuskrzydłowe			
	S _o	S _d	S _c	typ	S _o	S _d	S _c
„60”	685	675	701	„120”	1300	1290	1316
„70”	785	775	801	„130”	1400	1390	1416
„80”	885	875	901	„140”	1500	1490	1516
„90”	985	975	1001	„150”	1600	1590	1616
„90”plus	1010	1000	1026	„160”	1700	1690	1716
„100”	1085	1075	1101	„170”	1800	1790	1816
„110”	1185	1175	1201	„180”	1900	1890	1916
				„190”	2000	1990	2016
				„200”	2100	2090	2116

WYSOKOŚĆ

	H _o	H _c	H _d
	2080	2088	2075

S_d - szerokość drzwi po zewnętrznej stronie ościeżnicy
S_o - szerokość otworu montażowego
S_c - szerokość całkowita ościeżnicy

H_d - wysokość drzwi po zewnętrznej stronie ościeżnicy
H_o - wysokość otworu montażowego
H_c - wysokość całkowita ościeżnicy



ościeżnica REGULOWANA METALOWA DUO SYSTEM POL-SKONE



Ościeżnica metalowa bezprylgowa przystosowana pod zawiasy kryte DUO.

KOLORYSTYKA

Ościeżnica malowana farbą proszkową.
Kolory standard: biały (RAL 9016), biały (RAL 9003), szary (RAL 7047), beż (RAL 1001), brąz (RAL 8014), grafit (RAL 7024), czarny (RAL 9005).
Pozostałe kolory wg palety RAL dostępne za dopłatą – wg tabeli dopłat.



symbol	zakres w mm	drzwi jednoskrzydłowe		drzwi dwuskrzydłowe	
		„60”÷„90”	„100” ÷ „110”	„120”÷„150”	„160”÷„200”
F71	110-140	643 /790,89	778 /956,94	934 /1148,82	1161 /1428,03
F72	140-170	679 /835,17	816 /1003,68	970 /1193,10	1196 /1471,08
F73	170-200	717 /881,91	847 /1041,81	1006 /1237,38	1234 /1517,82
F74	200-230	752 /924,96	888 /1092,24	1043 /1282,89	1161 /1428,03
F75	230-260	788 /969,24	960 /1180,80	1078 /1325,94	1270 /1562,10
F76	260-290	825 /1014,75	996 /1225,08	1144 /1407,12	1341 /1649,43
F77	290-320	887 /1091,01	1033 /1270,59	1152 /1416,96	1379 /1696,17
F78	320-350	897 /1103,31	1070 /1316,10	1187 /1460,01	1414 /1739,22
F79	350-380	934 /1148,82	1106 /1360,38	1224 /1505,52	1451 /1784,73

DOPLATY

ościeżnica krótsza o 55 mm lub 100 mm	+10%
ościeżnica wyższa o 50 mm	+5%
ościeżnica wyższa o 100 mm	+10%
ościeżnica wyższa o 150 mm	+15%
ościeżnica wyższa o 200 mm	+20%
wzmocnienie pod samozamykacz nawierzchniowy	25 /30,75
zawias DUO do ościeżnicy metalowej (widoczny) - 1 szt.	41 /50,43
zawias DUO do ościeżnicy metalowej (kryty) - 1 szt.	65 /79,95

CENA (zł)
netto/brutto
(VAT 23%)

UWAGA! Zawiasy do ościeżnicy metalowej nie są zawarte w cenie

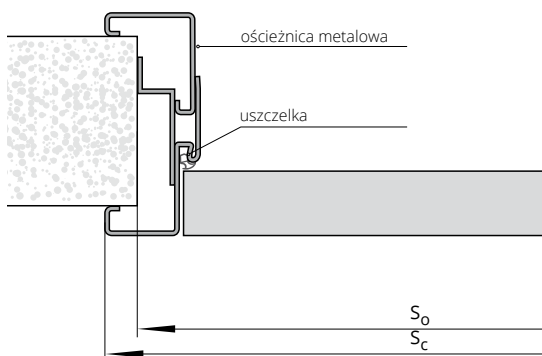

SZEROKOŚĆ

drzwi jednoskrzydłowe			drzwi dwuskrzydłowe		
typ	Sc	So	typ	Sc	So
„60”	721	693	„120”	1336	1308
„70”	821	793	„130”	1436	1408
„80”	921	893	„140”	1536	1508
„90”	1021	993	„150”	1636	1608
„90”plus	1046	1018	„160”	1736	1708
„100”	1121	1093	„170”	1836	1808
„110”	1221	1193	„180”	1936	1908
			„190”	2036	2008
			„200”	2136	2108

WYSOKOŚĆ

Ho	Hc
2085	2098

So – szerokość otworu montażowego
Sc – szerokość całkowita ościeżnicy

Ho – wysokość otworu montażowego
Hc – wysokość całkowita ościeżnicy



Zobacz
więcej
inspiracji



Aprobata nr AT-15-9775/2016

SYSTEM REGULACJI z MDF do OŚCIEŻNICY METALOWEJ STAŁEJ



Dedykowany do:
Ościeżnicy bezprzylgowej metalowej FD93
Ościeżnicy przylgowej metalowej FD12
Ościeżnicy stałej metalowej do drzwi RC3
Ościeżnicy stałej metalowej do drzwi CERBER PLUS

KOLORYSTYKA

Ościeżnica stała metalowa FD12, FD93, RC3,
Cerber Plus: malowana proszkowo w kolorach RAL
Regulacja z MDF: ECO TOP, HIGH TOP, LAMISTONE,
SILKSTONE, FORNIROWANE GRUPA A, B, C.

				do laminowanych		FORNIROWANE		
		ECO TOP		HIGH TOP		GRUPA A (311, 312, 334, 380)	GRUPA B (323, 340, 351, 371, 372, 376, 377, 381, 382, 383, 390, 404, 405, 421, 422, 424, 431, 432, 433)	GRUPA C (370, 373, 374, 375)
				LAMISTONE CPL				
				SILKSTONE				
symbol		zakres w mm (*)						
MA1	MB1	175-195	184/226,32	297/365,31	426/523,98	491/603,93	516/634,68	
MA2	MB2	195-215	184/226,32	297/365,31	426/523,98	491/603,93	516/634,68	
MA3	MB3	215-235	184/226,32	333/409,59	476/585,48	546/671,58	573/704,79	
MA4	MB4	235-255	198/243,54	333/409,59	476/585,48	546/671,58	573/704,79	
MA5	MB5	255-275	198/243,54	333/409,59	476/585,48	546/671,58	573/704,79	
MA6	MB6	275-295	224/275,52	366/450,18	520/639,60	596/733,08	626/769,98	
MA7	MB7	295-315	224/275,52	366/450,18	520/639,60	596/733,08	626/769,98	
MA8	MB8	315-335	224/275,52	366/450,18	520/639,60	596/733,08	626/769,98	
MA9	MB9	335-355	258/317,34	413/507,99	585/719,55	674/829,02	708/870,84	
MA10	MB10	355-375	258/317,34	413/507,99	585/719,55	674/829,02	708/870,84	
MA11	MB11	375-395	258/317,34	413/507,99	585/719,55	674/829,02	708/870,84	
MA12	MB12	395-415	258/317,34	413/507,99	585/719,55	674/829,02	708/870,84	

DOPLATY drzwi dwuskrzydłowe **+50%**

CENA (zł)
netto/brutto
(VAT 23%)

(*) w zakresie regulacji zawiera się grubość ościeżnicy FD12, CERBER PLUS, RC3, FD93
MA: regulacja do FD12, CERBER PLUS, RC3
MB: regulacja do FD 93

SZEROKOŚĆ (Ssp)

drzwi jednoskrzydłowe				
typ	FD12	CERBER PLUS	RC3	FD93
„60”	601	-	-	605
„70”	701	-	701	705
„80”	801	801	801	805
„90”	901	901	901	905
„90” Plus	-	911	921	-
„100”	1001	1001	1001	1005
„110”	1101	-	-	1105
„120”	1201	-	-	1205
WYSOKOŚĆ (Hsp)	2020	2020	2020	2040
A	109	109	112	109

Ssp - szerokość panela w świetle

Hsp - wysokość panela w świetle

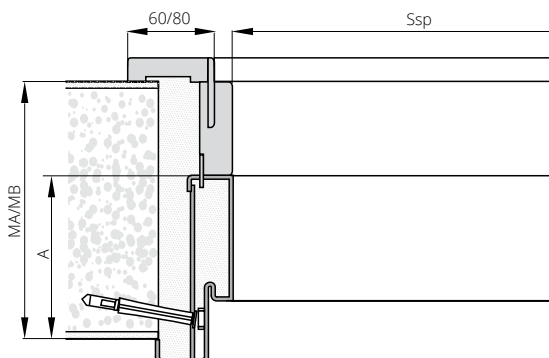

KOLORYSTYKA OŚCIEŻNICE METALOWE

Standardowa kolorystyka dostępna w 3 powierzchniach wykończenia:
PÓŁMAT (standard), MAT, PÓŁPOŁYSK (po konsultacji z Działem Handlowym).

Automatyczna aplikacja farby proszkowej gwarantuje uzyskanie jednolitej powierzchni malarskiej.

KOLORY STANDARD



RAL 9003 (biały) **RAL 9005** (czarny) **RAL 9016** (biały) **RAL 7047** (szary)



RAL 1001 (beż) **RAL 8014** (brąz) **RAL 7024** (grafit)

TABELA DOPŁAT KOLORYSTYKI RAL dla ościeżnic metalowych

Grupa kolorystyczna	dopłata do sztuki ościeżnicy		
	(1-5 szt.)	(6-10 szt.)	(powyżej 10 szt.)
GRUPA I	+20%	+10%	+5%
GRUPA II	+30%	+20%	+10%
GRUPA III	+35%	+20%	+10%
GRUPA IV	+40%	+25%	+15%
GRUPA V	+60%	+60%	+60%

PALETA RAL PODZIAŁU KOLORÓW (dotyczy ościeżnic metalowych)

GRUPA I																																				
1000	1002	1011	1013	1015	1019	1020	3009	4001	5000	5001	5004	5005	5007	5008	5009	5010	5011	5013	5014	5017	5019	5020	5021	5022	5023	5024	6000	6003	6004							
6005	6006	6007	6008	6011	6012	6013	6014	6015	6019	6020	6026	6027	6033	6034	7000	7001	7002	7003	7004	7005	7006	7008	7009	7010	7011	7012	7013	7015	7016							
7021	7022	7023	7026	7030	7031	7032	7033	7034	7035	7036	7037	7038	7039	7040	7042	7043	7044	7045	7046	8000	8001	8002	8003	8004	8007	8011	8012	8015	8017							
8019	8022	8023	8025	8028	9001	9002	9010	9011	9017	1024HR	6021HR	9004HR	9005HR																							
GRUPA II																																				
1014	3000	3001	3002	3004	3007	3011	3013	3016	4002	4008	5002	5003	5012	5015	5018	6017	6022	6025	6029	9018	3031HR	4005HR	4006HR	6002HR	8008HR											
GRUPA III																																				
3003	3005	3020	3022	6010	6018	6024	1024HR	4004HR	4010HR	6032HR																										
GRUPA IV																																				
3012	3014	6001	6028	3027HR	4003HR	4007HR	6037HR																													
GRUPA V																																				
1003	1004	1005	1006	1016	1017	1018	1021	1023	1027	1032	1033	1034	1037	2000	2001	2002	2004	2009	2010	2011	2012	3018	1027HR	1028HR	2003HR	2008HR	3028HR									

LISTWY

ECO TOP	do laminowanych HIGH TOP	MALOWANE biały 001*	FORNIROWANE		
	LAMISTONE CPL		SILKSTONE	GRUPA A	GRUPA B

	LISTWA OWALNA LC1	symbol	LC1F	LC1F	LC1F	LC10	LC10	LC10
	do jednoskrzydłowych		29/35,67	29/35,67	39/47,97	55/67,65	84/103,32	89/109,47
	do dwuskrzydłowych		39/47,97	39/47,97	54/66,42	82/100,86	116/142,68	123/151,29
	LISTWA MASKUJĄCA LD6	symbol	LD6F	LD6F	LD6F	LD60	LD60	LD60
	do jednoskrzydłowych		51/62,73	51/62,73	-	76/93,48	108/132,84	115/141,45
	do dwuskrzydłowych		60/73,80	60/73,80	-	129/158,67	185/227,55	195/239,85
	LISTWA MASKUJĄCA LD10	symbol	LD10F	LD10F	LD10F	LD100	LD100	LD100
	do jednoskrzydłowych		60/73,80	60/73,80	84/103,32	97/119,31	143/175,89	150/184,50
	do dwuskrzydłowych		75/92,25	75/92,25	107/131,61	169/207,87	241/296,43	254/312,42

* ekologiczne farby akrylowe, kolory palet RAL i NCS (oprócz metalicznych) - dopłata wg grup kolorystycznych (str. 9)

PROPOZYCJE POŁĄCZENIA LISTEW

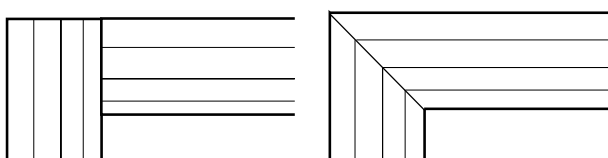

LD10
komplet do drzwi jednoskrzydłowych: 2 listwy dł. 2200 mm + 1 listwa dł. 1150 mm;
komplet do drzwi dwuskrzydłowych: 3 listwy dł. 2200 mm;

LD1, LD6
komplet do drzwi jednoskrzydłowych: 2 listwy dł. 2150 mm + 1 listwa dł. 1150 mm;
komplet do drzwi dwuskrzydłowych: 3 listwy dł. 2150 mm

TUNELE / ZABUDOWA MURU

OŚCIEŻNICA TUNELOWA VERTIGO

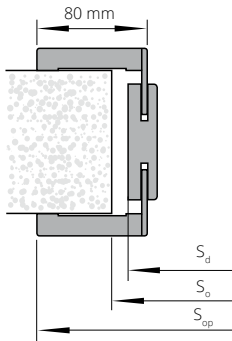

SZEROKOŚĆ

typ	S _d	S _o	S _{op}
„60”	656	680	793
„70”	756	780	893
„80”	856	880	993
„90”	956	980	1093

WYSOKOŚĆ	H _d	H _o
	2071	2085

Stopień regulacji	Zakres w mm	Kompletacja elementów Elementy pionowe	MALOWANE biały 001*	LAMISTONE	FORNIROWANE		
				SILKSTONE	GRUPA A	GRUPA B	GRUPA C
VT1	76-96	Panel 76 mm, opaska z piórem 32 mm	660/811,80	515/633,45	685/842,55	770/947,10	850/1045,50
VT2	96-116	Panel 76 mm, opaska z piórem 32 mm	660/811,80	515/633,45	690/848,70	775/953,25	850/1045,50
VT3	116-142	Panel 76 mm, opaska z piórem 52 mm	665/817,95	520/639,60	695/854,85	780/959,40	855/1051,65
VT4	142-182	Panel 142 mm, opaska z piórem 32 mm	670/824,10	525/645,75	700/861,00	790/971,70	865/1063,95
VT5	182-208	Panel 142 mm, opaska z piórem 52 mm	685/842,55	535/658,05	715/879,45	805/990,15	880/1082,40
VT6	208-248	Panel 208 mm, opaska z piórem 32 mm	700/861,00	545/670,35	730/897,90	815/1002,45	890/1094,70
VT7	248-274	Panel 208 mm, opaska z piórem 52 mm	720/885,60	555/682,65	745/916,35	835/1027,05	910/1119,30
VT8	274-314	Panel 274 mm, opaska z piórem 32 mm	740/910,20	565/694,95	760/934,80	850/1045,50	925/1137,75
VT9	314-354	Panel 274 mm, opaska z piórem 52 mm	755/928,65	585/719,55	780/959,40	875/1076,25	950/1168,50

Cena netto - część zasadnicza zabudowy tunelowej + 2 panele o wysokości 300 mm

TUNEL WYKOŃCZENIOWY DO ZABUDOWY MURU:
ZN (zabudowa przy systemie przesuwym naściennym)
i ZT (zabudowa otworu bez stosowania drzwi)

Stopień regulacji	Kompletacja elementów	ECO TOP	MALOWANE biały 001*	HIGH TOP	FORNIROWANE				
				LAMISTONE CPL	GRUPA A	GRUPA B	GRUPA C		
System naścienny	System tunelowy	Zakres w mm	Wymiary standardowe	SILKSTONE	do laminowanych				
ZN 1	ZT 1	76-116	Panel 76 mm, opaska z piórem 32 mm	338/415,74	513/630,99	338/415,74	506/622,38	586/720,78	615/756,45
ZN 2	ZT 2	116-142	Panel 76 mm, opaska z piórem 52 mm	359/441,57	543/667,89	359/441,57	538/661,74	621/763,83	651/800,73
ZN 3	ZT 3	142-182	Panel 142 mm, opaska z piórem 32 mm	383/471,09	581/714,63	383/471,09	575/707,25	663/815,49	696/856,08
ZN 4	ZT 4	182-208	Panel 142 mm, opaska z piórem 52 mm	394/484,62	597/734,31	394/484,62	594/730,62	684/841,32	718/883,14
ZN 5	ZT 5	208-248	Panel 208 mm, opaska z piórem 32 mm	423/520,29	641/788,43	423/520,29	636/782,28	735/904,05	772/949,56
ZN 6	ZT 6	248-274	Panel 208 mm, opaska z piórem 52 mm	437/537,51	665/817,95	437/537,51	657/808,11	755/928,65	794/976,62
ZN 7	ZT 7	274-314	Panel 274 mm, opaska z piórem 32 mm	476/585,48	722/888,06	476/585,48	719/884,37	831/1022,13	873/1073,79
ZN 8	ZT 8	314-354	Panel 274 mm, opaska z piórem 52 mm	539/662,97	818/1006,14	539/662,97	813/999,99	942/1158,66	989/1216,47

DOPLATY

niestandardowa wysokość tuneli (do 2300 mm)	+30%
tunele dwuskrzydłowe wymiar „100”+„100”	+50%
tunele dwuskrzydłowe wymiar „110”+„110”	+70%
ościeżnica tunelowa system DUO „100”; „110”	+30%
	+20%

CENA (zł)
netto/brutto
(VAT 23%)

TABELA DOPLAT do ościeżnic RAL, NCS wg grup kolorystycznych	GRUPA 1	GRUPA 2	GRUPA 3	GRUPA 4
	+20%	+30%	+40%	+60%

*ekologiczne farby akrylowe, kolory palet RAL i NCS (oprócz metalicznych) - dopłata wg grup kolorystycznych (str. 9)

OŚCIEŻNICA TUNELOWA ZN, ZN SYSTEM DUO (nie dotyczy DIN DUO)
(zabudowa muru przy systemie przesuwym naściennym)
OŚCIEŻNICA TUNELOWA ZT SYSTEM DIN
(zabudowa muru bez zastosowania drzwi przy ościeżnicach DIN)

SZEROKOŚĆ

drzwi jednoskrzydłowe					drzwi dwuskrzydłowe				
typ	S _d	S _o	S _{op}	S _{op} *	typ	S _d	S _o	S _{op}	S _{op} *
„60”	649	670	746	786	„60”+„60”	1282	1305	1379	1419
„70”	749	770	846	886	„70”+„70”	1482	1505	1579	1619
„80”	849	870	946	986	„80”+„80”	1682	1705	1779	1819
„90”	949	970	1046	1086	„90”+„90”	1882	1905	1979	2019
„100”	1049	1070	1146	1186	„100”+„100”	2082	2105	2179	2219

WYSOKOŚĆ

H _d	H _o	H _{op}	H _{op} *
2044	2055	2093	2113

* SYSTEM DUO (nie dotyczy DIN DUO)

Tunel ZN z opaskami „60”

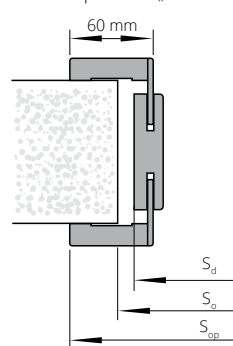

Tunel ZN z opaskami DUO „80”

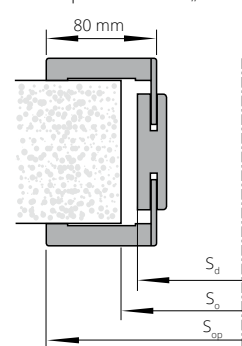

S_d - szerokość drzwi po zewnętrznej stronie ościeżnicy
S_o - szerokość otworu montażowego
S_{op} - szerokość po zewnętrznej stronie opaski

H_d - wysokość drzwi po zewnętrznej stronie ościeżnicy
H_o - wysokość otworu montażowego
H_{op} - wysokość po zewnętrznej stronie opaski

OŚCIEŻNICA TUNELOWA ZT SYSTEM POL-SKONE (nie dotyczy ZT DIN)
(zabudowa muru bez stosowania drzwi)

SZEROKOŚĆ

drzwi jednoskrzydłowe				drzwi dwuskrzydłowe			
typ	S _d	S _o	S _{op}	typ	S _d	S _o	S _{op}
„60”	700	720	797	„60”+„60”	1334	1360	1431
„70”	800	820	897	„60”+„70”	1434	1460	1531
„80”	900	920	997	„60”+„80”, „70”+„70”	1534	1560	1631
„90”	1000	1020	1097	„60”+„90”, „70”+„80”	1634	1660	1731
„100”	1100	1120	1197	„70”+„90”, „80”+„80”	1734	1760	1831
				„80”+„90”	1834	1860	1931
				„90”+„90”	1934	1960	2031
				„100”+„100”	2134	2160	2231

WYSOKOŚĆ

H _d	H _o	H _{op}
2069	2080	2118

Dostępne tylko w kolorystyce fornirow naturalnych

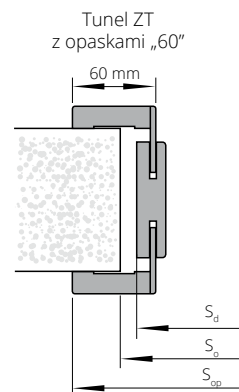

OŚCIEŻNICA TUNELOWA ZT SYSTEM DIN DUO
(zabudowa muru bez stosowania drzwi)

SZEROKOŚĆ

drzwi jednoskrzydłowe				drzwi dwuskrzydłowe			
typ	S _o	S _d	S _{op}	typ	S _o	S _d	S _{op}
„60”	675	655	792	„60”+„60”	1290	1270	1407
„70”	775	755	892	„60”+„70”	1390	1370	1507
„80”	875	855	992	„60”+„80”, „70”+„70”	1490	1470	1607
„90”	975	955	1092	„60”+„90”, „70”+„80”	1590	1570	1707
				„70”+„90”, „80”+„80”	1690	1670	1807
				„80”+„90”	1790	1770	1907
				„90”+„90”	1890	1870	2007

WYSOKOŚĆ

H _o	H _d	H _{op}
2075	2065	2133

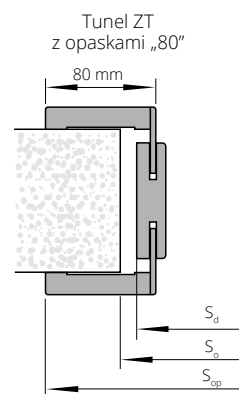

Tunel ZY do drzwi SYSTEM DUO
(zabudowa muru bez stosowania drzwi)

SZEROKOŚĆ

drzwi jednoskrzydłowe				drzwi dwuskrzydłowe			
typ	S _d	S _o	S _{op}	typ	S _d	S _o	S _{op}
„60”	699	720	836	„60”+„60”	1326	1350	1463
„70”	799	820	936	„60”+„70”	1426	1450	1563
„80”	899	920	1036	„70”+„70”	1526	1550	1663
„90”	999	1020	1136	„70”+„80”	1626	1650	1763
				„80”+„80”	1726	1750	1863
				„80”+„90”	1826	1850	1963
				„90”+„90”	1926	1950	2063

WYSOKOŚĆ

H _d	H _o	H _{op}
2085	2095	2154

S_d – szerokość drzwi po zewnętrznej stronie ościeżnicy
S_o – szerokość otworu montażowego
S_{op} – szerokość po zewnętrznej stronie opaski

H_d – wysokość drzwi po zewnętrznej stronie ościeżnicy
H_o – wysokość otworu montażowego
H_{op} – wysokość po zewnętrznej stronie opaski

Tunel ZY
z opaskami „80”

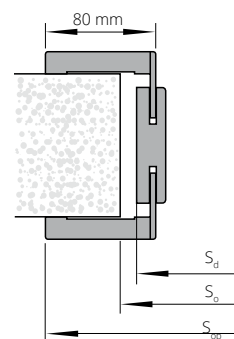

Tunel ZX do drzwi PASSO, CALIPSO, SABIA, PRADO
(zabudowa muru przy systemie przesuwym naściennym)

SZEROKOŚĆ

drzwi jednoskrzydłowe				drzwi dwuskrzydłowe			
typ	S _d	S _o	S _{op}	typ	S _d	S _o	S _{op}
„60”	633	655	770	„60”+„60”	1245	1265	1382
„70”	733	755	870	„60”+„70”	1345	1365	1482
„80”	833	855	970	„70”+„70”	1445	1465	1582
„90”	933	955	1070	„70”+„80”	1545	1565	1682
				„80”+„80”	1645	1665	1782
				„80”+„90”	1745	1765	1882
				„90”+„90”	1845	1865	1982

WYSOKOŚĆ

H _d	H _o	H _{op}
2044	2055	2113

Tunel ZX
z opaskami „80”

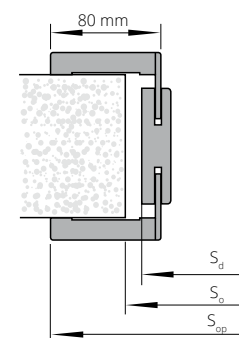

DOSTAWKI DO DRZWI WEWNĘTRZNYCH SEMPRE



SZEROKOŚĆ (system przylgowy)

typ	Ss z przylgą	Sds
„40”+ „70”		431
„50”+ „70”	744	531
„60”+ „70”		631
„40”+ „80”		431
„50”+ „80”	844	531
„60”+ „80”		631
„40”+ „90”		431
„50”+ „90”	944	531
„60”+ „90”		631

SZEROKOŚĆ (system bezprzylgowy)

typ	Ss	Sds
„40”+ „70”		412
„50”+ „70”	725	512
„60”+ „70”		612
„40”+ „80”		412
„50”+ „80”	825	512
„60”+ „80”		612
„40”+ „90”		412
„50”+ „90”	925	512
„60”+ „90”		612

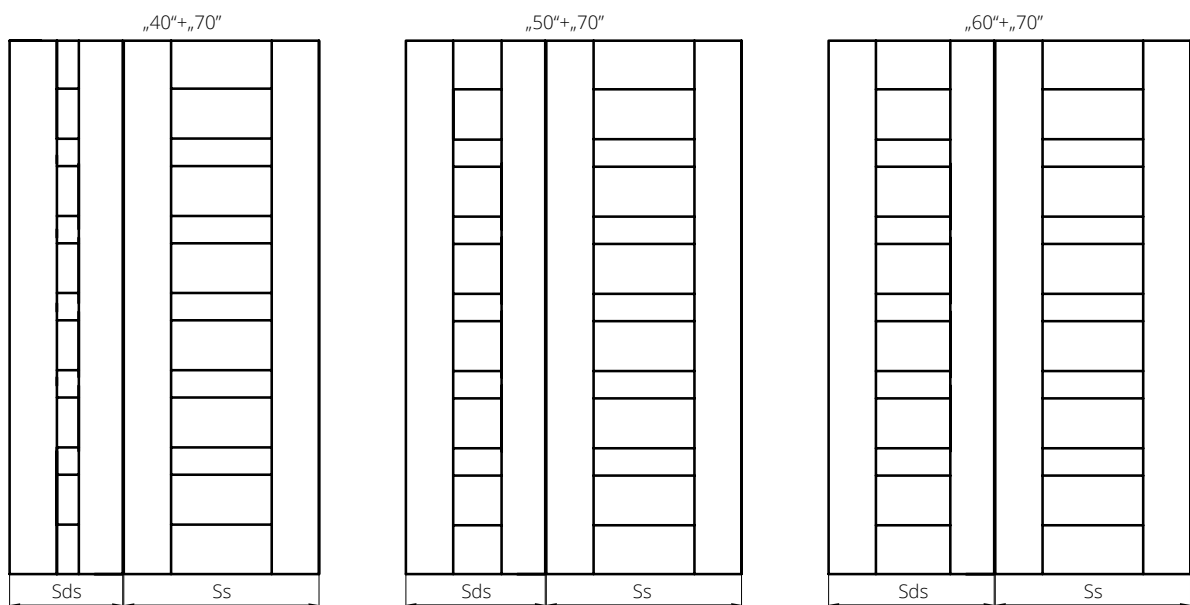

Dostawki dotyczą modeli
SEMPRE, SEMPRE LUX (wzór W02, W03), SEMPRE ONDA, SEMPRE ALU,
SEMPRE INSERTO, SEMPRE SENSE, SEMPRE VERSE (wzór W03P).



NAŚWIETLA DO OŚCIEŻNICY DIN/DIN DUO

SYSTEM PRZYLGOWY

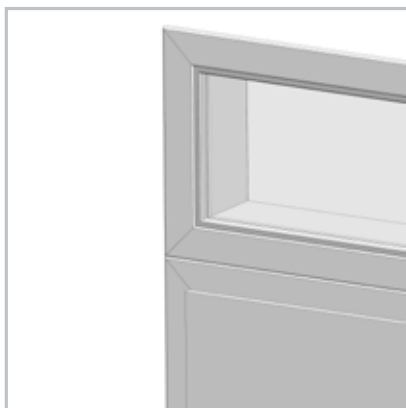

NAŚWIETLA na profilu ościeżnicy DIN
(cena za 1 m.b. naświetla liczony po zewnętrznym obwodzie naświetla)

		MALOWANE biały 001*	ECO TOP	do laminowanych		FORNIROWANE		
				HIGH TOP	LAMISTONE CPL	GRUPA A	GRUPA B	GRUPA C
				SILKSTONE				
NP1A	75-85	171/210,33	110/135,30	134/164,82	149/183,27	169/207,87	178/218,94	
NP1B	85-95	171/210,33	110/135,30	134/164,82	149/183,27	169/207,87	178/218,94	
NP2	95-120	184/226,32	117/143,91	141/173,43	156/191,88	180/221,40	190/233,70	
NP3	120-140	196/241,08	125/153,75	154/189,42	169/207,87	194/238,62	203/249,69	
NP4	140-160	205/252,15	131/161,13	160/196,80	179/220,17	208/255,84	218/268,14	
NP5	160-180	213/261,99	137/168,51	172/211,56	192/236,16	221/271,83	233/286,59	
NP6	180-200	231/284,13	149/183,27	181/222,63	199/244,77	230/282,90	242/297,66	
NP7	200-220	239/293,97	153/188,19	191/234,93	212/260,76	243/298,89	258/317,34	
NP8	220-240	252/309,96	163/200,49	198/243,54	221/271,83	255/313,65	267/328,41	
NP9	240-260	263/323,49	169/207,87	209/257,07	232/285,36	269/330,87	284/349,32	
NP10	260-280	277/340,71	178/218,94	218/268,14	243/298,89	279/343,17	293/360,39	
NP11	280-300	289/355,47	185/227,55	229/281,67	254/312,42	291/357,93	306/376,38	

cena naświetla = cena 1 m.b. x 2(A+B) + cena 1 m² szkła x A x B
opcjonalnie zastosowanie opasek 80 mm

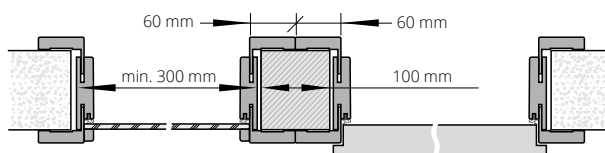
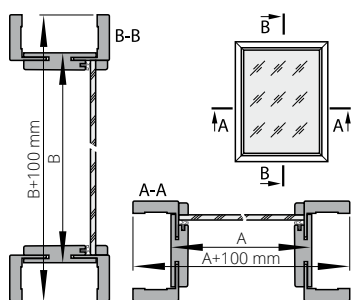

Maksymalny wymiar nadświetli i doświetli wynosi:
- nadświetla SxH = 2190x700 mm
- doświetla SxH = 1000x2093 mm

SYSTEM BEZPRZYLGOWY



NAŚWIETLA na profilu ościeżnicy DIN DUO
(cena za 1 m.b. naświetla liczony po zewnętrznym obwodzie naświetla)

		MALOWANE biały 001*	ECO TOP	do laminowanych		FORNIROWANE		
				HIGH TOP	LAMISTONE CPL	GRUPA A	GRUPA B	GRUPA C
				SILKSTONE				
ND1	75-80	180/221,40	116/142,68	141/173,43	161/198,03	185/227,55	195/239,85	
ND2	80-85	180/221,40	116/142,68	141/173,43	161/198,03	185/227,55	195/239,85	
ND3	85-95	187/230,01	120/147,60	145/178,35	165/202,95	190/233,70	201/247,23	
ND4	95-120	194/238,62	124/152,52	148/182,04	171/210,33	196/241,08	206/253,38	
ND5	120-140	205/252,15	131/161,13	161/198,03	185/227,55	210/258,30	222/273,06	
ND6	140-160	216/265,68	138/169,74	169/207,87	195/239,85	227/279,21	240/295,20	
ND7	160-180	225/276,75	145/178,35	182/223,86	209/257,07	241/296,43	253/311,19	
ND8	180-200	244/300,12	156/191,88	190/233,70	218/268,14	252/309,96	266/327,18	
ND9	200-220	250/307,50	161/198,03	201/247,23	232/285,36	267/328,41	280/344,40	
ND10	220-240	267/328,41	171/210,33	209/257,07	241/296,43	279/343,17	294/361,62	
ND11	240-260	278/341,94	178/218,94	220/270,60	254/312,42	294/361,62	310/381,30	
ND12	260-280	289/355,47	185/227,55	229/281,67	265/325,95	305/375,15	320/393,60	
ND13	280-300	303/372,69	195/239,85	240/295,20	277/340,71	316/388,68	333/409,59	

cena naświetla = cena 1 m.b. x 2(A+B) + cena 1 m² szkła x A x B

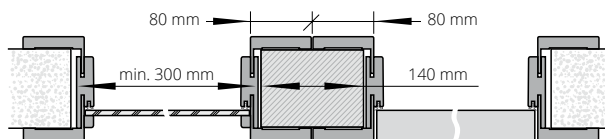
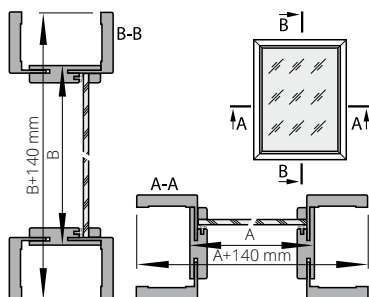

Maksymalny wymiar nadświetli i doświetli wynosi:
- nadświetla SxH = 2207x700 mm
- doświetla SxH = 1000x2133 mm

DO NAŚWIETLA NALEŻY STOSOWAĆ N/W SZYBY:	cena za 1 m ²
A. szyba bezpieczna biały mat 3.3.1, grubość 6,4 mm	307/377,61
B. szyba bezpieczna przezierna 3.3.1, grubość 6,4 mm	210/258,30
C. szyba hartowana biały mat, grubość 6 mm	206/253,38
D. szyba hartowana przezierna, grubość 6 mm	166/204,18

Brak możliwości wykonania opasek naświetli DIN/DIN DUO pod kątem 90°.

Sugerowany sposób połączenia naświetli na profilu ościeżnicy DIN/DIN DUO przy użyciu klocków montażowych

*ekologiczne farby akrylowe, kolory palet RAL i NCS (oprócz metalicznych) - dopiata wg grup kolorystycznych (str. 9)

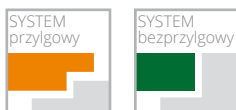

NAŚWIETLA DO OŚCIEŻNICY STAŁEJ

SYSTEM PRZYLGOWY

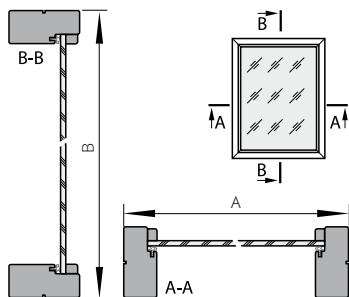

NAŚWIETLA na profilu ościeżnicy stałej POL-SKONE
(cena za 1 m.b. naświetla liczony po zewnętrznym obwodzie naświetla)

MALOWANE biały 001*	ECO TOP	do laminowanych	FORNIROWANE			
		HIGH TOP	GRUPA A	GRUPA B	GRUPA C	
		LAMISTONE CPL				
stała 92 mm	198/243,54	128/157,44	157/193,11	183/225,09	213/261,99	223/274,29

cena naświetla = cena 1 m.b. x 2(A+B) + cena 1m² szkła x A x B

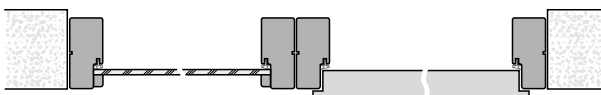

SYSTEM BEZPRZYLGOWY

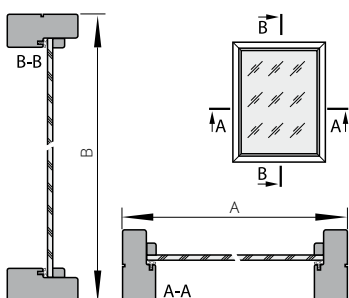

NAŚWIETLA na profilu ościeżnicy stałej DUO
(cena za 1 m.b. naświetla liczony po zewnętrznym obwodzie naświetla)

MALOWANE biały 001*	ECO TOP	do laminowanych	FORNIROWANE			
		HIGH TOP	GRUPA A	GRUPA B	GRUPA C	
		LAMISTONE CPL				
stała 92 mm	198/243,54	128/157,44	157/193,11	183/225,09	213/261,99	223/274,29

cena naświetla = cena 1 m.b. x 2(A+B) + cena 1m² szkła x A x B

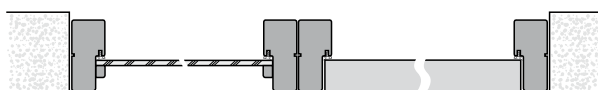

Sugerowany sposób połączenia naświetli na profilu ościeżnicy stałej/stałej DUO

*ekologiczne farby akrylowe, kolory palet RAL i NCS (oprócz metalicznych) - dopłata wg grup kolorystycznych (str. 9)

RODZAJE SZKŁA

grubość szyby 4 mm

DO DRZWI WEWNĄTRZLOKALOWYCH

GRUPA I

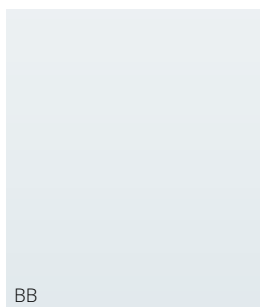

BB
GŁADKIE, BEZBARWNE,
PRZEZROCZYSTE

GRUPA IV

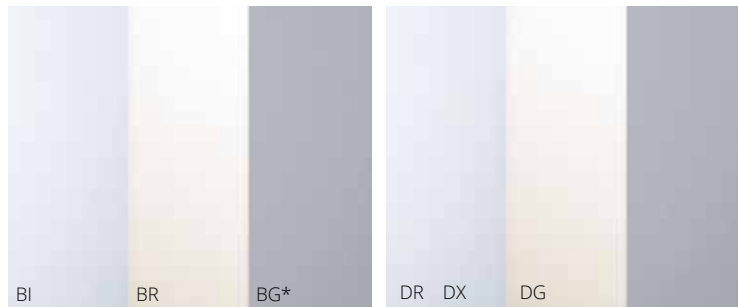

MATOWE
biały mat, brąz mat, grafit satyna

DECORMAT
biały, brąz, grafit

tylko w drzwiach
SEMPRE VERSE (wzory
W01-W04 biały, brąz,
grafit), PASSO (wzory
W06, W07 biały, brąz)

RODZAJ SZKLENIA

(dopłata za zmianę szklenia standardowego)

	GRUPA I	GRUPA IV
mała szyba; INTER-AMBER A01	20/24,60	26/31,98
6 szyb; DECO 04, 05; INTER-AMBER AS4, SIMPLE 01, 02, 03; CAMBIO 04, 05; NOSTRE	46/56,58	107/131,61
8 szyb; 10 szyb; FIORD 02S8; NOSTRE OSD	75/92,25	187/230,01
jedna szyba do FIORD (01, 03); GRAF; SIMPLE 04; INTER-AMBER C, F	26/31,98	32/39,36

*szyba docinana tylko do modeli SEMPRE, SEMPRE ALU, SEMPRE LUX, SEMPRE SENSE, SEMPRE VERSE (wzór W05 grubość szyby 6 mm).

KORONY

DO OŚCIEŻNICY: SYSTEM DIN „60”, SYSTEM DIN „80”, SYSTEM POL-SKONE, SYSTEM DIN DUO, SYSTEM DUO



Zobacz więcej inspiracji



korona do drzwi jednoskrzydłowych na jedną stronę

Korona do drzwi jednoskrzydłowych „60”-„90” na jedną stronę (1 str.)

Powierzchnia ECO TOP	153 /188,19
Powierzchnie HIGH TOP, LAMISTONE CPL, SILKSTONE	162 /199,26
Malowana (RAL 9003)*	201 /247,23
Okleiny GRUPA A, GRUPA B, GRUPA C	180 /221,40

DOPLATY	do dwuskrzydłowych	+50%	CENA (zł)
	korona „100”, „110”	+20%	netto /brutto (VAT 23%)

*ekologiczne farby akrylowe, kolory palet RAL i NCS (oprócz metalicznych) - dopłata wg grup kolorystycznych (str. 9)

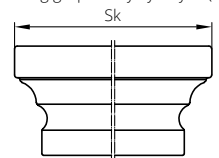

WYMIARY KORONY		do ościeżnicy DIN - standard polski		do zabudowy drzwi chromanych w ścianę - standard polski		do ościeżnicy ZN, ZI SYSTEM DIN, ZIN SYSTEM DUO (nie dotyczy DIN DUO)		do ościeżnicy ZI SYSTEM POL-SKONE - standard polski		do ościeżnicy ZI SYSTEM DIN DUO - standard polski		do ościeżnicy ZY - standard polski		do ościeżnicy drewnianej regulowanej DUO (DI) - standard polski		do ościeżnicy DIN DUO (ZD) - standard polski		do ościeżnicy ZZ (opaska 60mm) - standard polski			
		opaski szer. 60 mm	opaski szer. 80 mm	opaski szer. 60 mm	opaski szer. 80 mm	opaski szer. 60 mm	opaski szer. 80 mm	opaski szer. 60 mm	opaski szer. 80 mm	do ościeżnicy ZI SYSTEM DIN DUO - standard polski	do ościeżnicy ZY - standard polski	strona zawiasowa zakres DI1-DI16	strona regulacyjna zakres DI3-DI16	strona regulacyjna zakres DI1-DI2	do ościeżnicy DIN DUO (ZD) - standard polski	strona zawiasowa zakres ZZ1-ZZ17	strona regulacyjna zakres ZZ4-ZZ11	strona regulacyjna zakres ZZ1-ZZ3	strona regulacyjna zakres ZZ1-ZZ3		
do drzwi jednoskrzydłowych	typ	szerokość całkowita ościeżnicy z koroną Sk (mm)																			
	„60”	823	863	802	842	823	863	874	869	913	913	903	869	875	865						
	„70”	923	963	902	942	923	963	974	969	1013	1013	1003	969	975	965						
	„80”	1023	1063	1002	1042	1023	1063	1074	1069	1113	1113	1103	1069	1075	1065						
	„90”	1123	1163	1102	1142	1123	1163	1174	1169	1213	1213	1203	1169	1175	1165						
	„90 PLUS”	1133	1173	-	-	-	-	-	-	-	-	1238	1228	1194	1185	1175					
	„100”	1223	1263	1202	1242	1223	1263	1274	1269	1313	1313	1303	1269	1275	1265						
„110”	-	-	-	-	1323	1363	1374	1369	-	1413	1403	1369	1375	1365							
do drzwi dwuskrzydłowych	„60”+„60”	1457	1497	1393	1433	1456	1496	1508	1484	1540	1528	1518	1484	1510	1500						
	„70”+„60”	1557	1597	-	-	-	-	1608	1584	1640	1628	1618	1584	1610	1600						
	„70”+„70”	1657	1697	1593	1633	1656	1696	1708	1684	1740	1728	1718	1684	1710	1700						
	„80”+„60”	1657	1697	-	-	-	-	1708	1684	1740	1728	1718	1684	1710	1700						
	„80”+„70”	1757	1797	-	-	-	-	1808	1784	1840	1828	1818	1784	1810	1800						
	„90”+„60”	1757	1797	-	-	-	-	1808	1784	1840	1828	1818	1784	1810	1800						
	„80”+„80”	1857	1897	1793	1833	1856	1896	1908	1884	1940	1928	1918	1884	1910	1900						
	„90”+„70”	1857	1897	-	-	-	-	1908	1884	1940	2028	1918	1884	1910	1900						
	„90”+„80”	1957	1997	-	-	-	-	2008	1984	2040	2028	2018	1984	2010	2000						
	„90”+„90”	2057	2097	1993	2033	2056	2096	2108	2084	2140	2128	2118	2084	2110	2100						
	„90”+„100”	2157	2197	-	-	-	-	2208	2184	2240	2228	2218	2184	2210	2200						
	„100”+„100”	2257	2297	-	-	2256	2296	2308	2284	2340	2328	2318	2284	2310	2300						
			wysokość całkowita ościeżnicy z koroną Hk (mm)																		
		2148	2148	2131	2131	2136	2136	2161	2156	2177	2177	2172	2156	2162	2157						

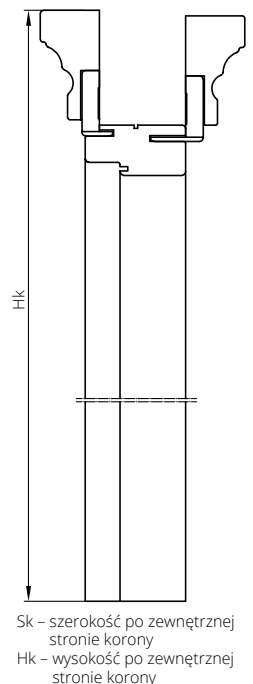

Sk – szerokość po wewnętrznej stronie korony
Hk – wysokość po zewnętrznej stronie korony

BULAJE



BMD

rozmiar	So	cena	kolor
bulaj 1 (Ø 240 mm, grubość 11, 18, 40 mm)	135 mm	180 /221,40	stal nierdzewna (mat) szkło - lakomat
bulaj 2 (Ø 320 mm, grubość 11, 18, 40 mm)	215 mm	240 /295,20	
bulaj 3 (Ø 350 mm, grubość 11, 18, 40 mm)	235 mm	280 /344,40	
bulaj 4 (Ø 400 mm, grubość 11, 18, 40 mm)	280 mm	320 /393,60	



BMJ

rozmiar	So	cena	kolor
bulaj 1 (Ø 250 mm, grubość 35-45 mm)	180 mm	272 /334,56	stal nierdzewna (mat) szkło - lakomat
bulaj 2 (Ø 300 mm, grubość 35-45 mm)	225 mm	317 /389,91	
bulaj 3 (Ø 350 mm, grubość 35-45 mm)	265 mm	387 /476,01	
bulaj 4 (Ø 400 mm, grubość 35-45 mm)	295 mm	412 /506,76	



BMN

rozmiar	So	cena	kolor
bulaj 1 (Ø 250 mm, grubość 35-45 mm)	180 mm	300 /369,00	stal nierdzewna (mat) szkło - lakomat
bulaj 2 (Ø 300 mm, grubość 35-45 mm)	225 mm	347 /426,81	
bulaj 3 (Ø 350 mm, grubość 35-45 mm)	265 mm	400 /492,00	
bulaj 4 (Ø 400 mm, grubość 35-45 mm)	295 mm	458 /563,34	



Zobacz
więcej
inspiracji



MODELE DRZWI	BULAJE TYLKO W WERSJACH PEŁNYCH	UWAGI
CLASSIC	BMD, BMJ, BMN	
CLASSIC LUX, CLASSIC LUX DUO	BMD, BMJ, BMN	
DECO, HAPTIC	BMD, BMJ, BMN	
DECO LUX, DECO INVEST	BMD, BMJ, BMN	
ETIUDA wzór B0 ETIUDA LUX wzór B0	BMD, BMJ, BMN	
FORM	BMD	
IMPULS	(BMD, BMJ, BMN) ¹	1) tylko w wersji 01
INTERSOLID IP ²	BMD ¹	1) bulaj tylko w szerokościach „70”, „80”, „90” 2) nie dotyczy wzorów 10, 11
INTERSOLID, INTERSOLID SOFT	BMD ¹	1) bulaj tylko w szerokościach „70”, „80”, „90”
MODERN, MODERN DUO	BMD ¹	1) bulaj tylko w szerokościach „70”, „80”, „90”
CAMBIO, CAMBIO DUO	BMD, BMJ, BMN	
INTER-AMBER	BMD, BMJ, BMN	
SIMPLE, SIMPLE DUO	BMD, BMJ, BMN	

Szkło matowe, bezpieczne - w standardzie (nie dotyczy BMD)
Szkło przezroczyste - dopłata + 50/61,50 (nie dotyczy BMJ)
konieczność zamawiania płyty wiórowej przy zastosowaniu bulaja

OPCJE WENTYLACJI

WENTYLACJA*

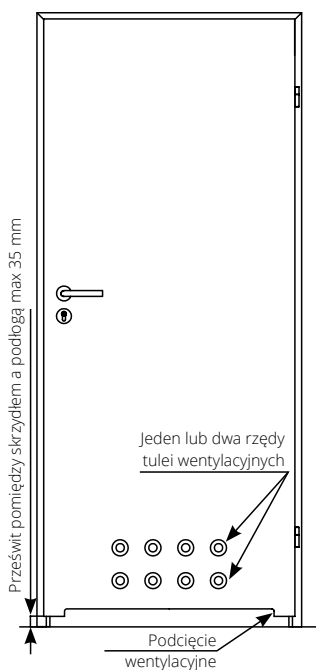

	A	B
„80”	844	704
„90”	944	804

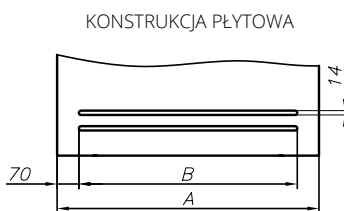
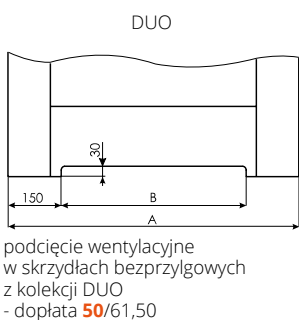

szczelina wentylacyjna w skrzydłach o konstrukcji płytowej - dopłata **70/86,10**

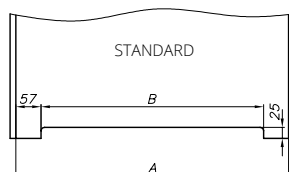

podcięcie wentylacyjne - dopłata powierzchni fornirowane **50/61,50** - dopłata powierzchni syntetyczne/malowane **30/36,90**

ETIUDA A01, ESTATO A01 oraz IMPULS 13

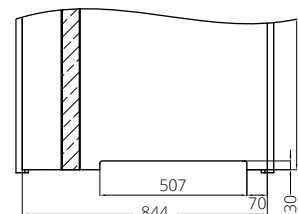

skrzydło ETIUDA A01 „80” oraz IMPULS 13 „80” z podcięciem wentylacyjnym - dopłata **30/36,90**

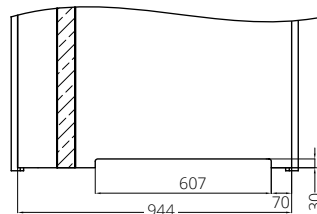

skrzydło ETIUDA A01 „90” oraz IMPULS 13 „90” z podcięciem wentylacyjnym - dopłata **30/36,90**

ARCO, ARCO UNI

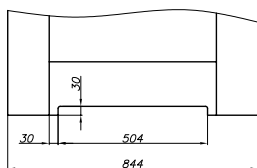

skrzydło ARCO, ARCO UNI „80” z podcięciem wentylacyjnym

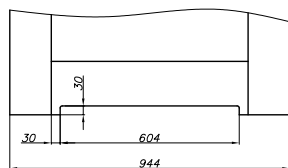

skrzydło ARCO, ARCO UNI „90” z podcięciem wentylacyjnym

VERTIGO, VILANO

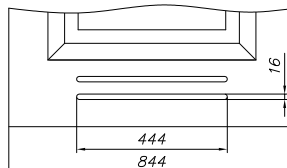

skrzydło VERTIGO „80” ze szczeliną wentylacyjną

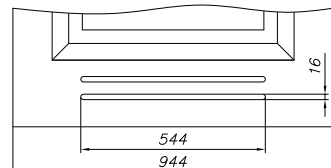

skrzydło VERTIGO „90” ze szczeliną wentylacyjną

SEMPRE/SEMPRE DUO

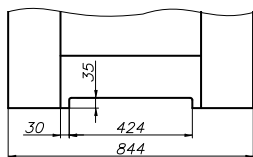

skrzydło SEMPRE „80” z podcięciem wentylacyjnym

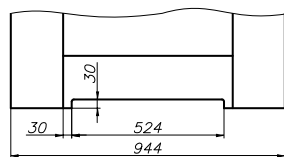

skrzydło SEMPRE „90” z podcięciem wentylacyjnym

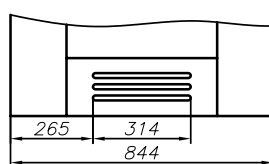

skrzydło SEMPRE „80” ze szczeliną wentylacyjną

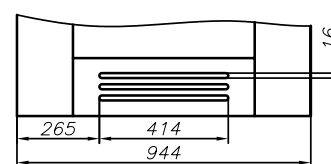

skrzydło SEMPRE „90” ze szczeliną wentylacyjną

szczelina wentylacyjna w skrzydłach z kolekcji SEMPRE, INTERSOLID - dopłata **70/86,10**

Standardowy prześwit pomiędzy skrzydłem a podłogą wynosi 10 mm

* Zgodnie z Rozporządzeniem Ministra Infrastruktury z dnia 12 kwietnia 2002 r. w sprawie warunków technicznych, jakim powinny odpowiadać budynki i ich usytuowanie. (Dz. U. 75 z 2002 r. poz. 690 z późniejszymi zmianami, Dz. U. Nr 33 z 2003 r. poz. 270, Dz. U. Nr 109 z 2004 r. poz. 1156) Rozdział 6, §. 79. „Drzwi do łazienki, umywalni i wydzielonego ustępu powinny otwierać się na zewnątrz pomieszczenia, mieć z zastrzeżeniem § 75 ust. 2 co najmniej 0,8 m i wysokość 2 m w świetle ościeżnicy, a w dolnej części - otwory o sumarycznym przekroju nie mniejszym niż 0,022 m² dla dopływu powietrza”.

** należy zwiększyć prześwit o podaną wartość poprzez skrócenie skrzydła od dołu w przypadku, gdy skrócenie jest możliwe.

Skrydła, których skrócenie jest niemożliwe: Etiuda, (Etiuda Lux) wzory A1-A3; Sempre Verse wzory W05-W08

Skrydła przesuwne z uwagi na konstrukcję (odsunięcie od ściany/tunelu o około 20 mm) spełniają wymogi rozporządzenia bez konieczności stosowania podcięcia wentylacyjnego bądź tulei wentylacyjnych.

OPCJE WENTYLACJI

TULEJE WENTYLACYJNE (kpl. 4 szt.)



T5
chrom



T6
chrom satynowany



T7
patyna

rząd tulejek (4 szt.)

98 / 120,54

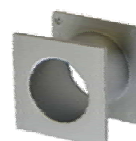

TK5
stal nierdzewna

rząd tulejek (4 szt.)

159/195,57



TN1
chrom polysk



TN2
chrom mat



TN3
nikiel satyna



TN4
efekt stali



TN5
patyna

rząd tulejek (4 szt.)

82/100,86

TULEJE WENTYLACYJNE z tworzywa sztucznego (kpl. 4 szt.)



TK1
chrom-satyna

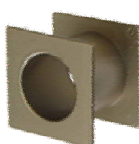

TK2
nikiel-satyna

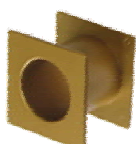

TK3
złoty-satyna

rząd tulejek (4 szt.)

59/72,57



T4
biały



T15
czarny



T3
złoty



T13
jasny beż



T1
brąz



T2
beż



T14
szary



T10
jasny brąz

rząd tulejek (4 szt.)

19/23,37

TULEJE WENTYLACYJNE z tworzywa sztucznego (kpl. 4 szt.) - dopasowane do koloru skrzydła drzwiowego

HIGH TOP



T129
kasztan



T292
jesion kawowy

ECO TOP



T121
dąb



T131
klon



T132
orzech



T258
biały



T295
dąb angielski



T140
dąb nugat



T141
dąb Salinas



T143
dąb skandynawski



T147
dąb srebrny



T276
dąb miodowy

rząd tulejek (4 szt.)

44/54,12

LAMISTONE



T258
biały



T260
biały dąb



T263
orzech premium



T240
wiąz bielony



T241
wiąz piaskowy



T242
wiąz szary

SILKSTONE

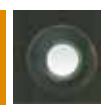

T292
kasztan Royal



T293
antracyt Royal



T294
jesion Royal



T295
merbau Royal



T276
dąb polski



T296
jesion polski



T297
nugat Royal



T288
klon Royal

Rzeczywiste kolory mogą różnić się od zamieszczonych w ofercie.

Tuleje wentylacyjne nie spełniają wymagań z Rozporządzenia Ministra odnośnie sumarycznego przekroju otworów dla dopływu powietrza.

OPCJE WENTYLACJI

PANEL Z POWIERZCHNIĄ WENTYLACYJNĄ



dopłata „70”	226/277,98
dopłata „80”	245/301,35
dopłata „90”, „90” plus	259/318,57
dopłata „100”	279/343,17
dopłata „110”	299/367,77

KRATKI WENTYLACYJNE*

z tworzywa sztucznego



biały 15/18,45



brąz 15/18,45



beż 15/18,45



szary 15/18,45

ze stali nierdzewnej



Opcjonalnie możliwość zamówienia kratki i paneli ze stali nierdzewnej.
Powierzchnia otworów dla dopływu powietrza wynosi powyżej 0,022 m².

H17 mocowanie na zatrzaski 129/158,67
kwasoodporna mocowanie na zatrzaski 169/207,87

* Zgodnie z Rozporządzeniem Ministra Infrastruktury z dnia 12 kwietnia 2002 r. w sprawie warunków technicznych, jakim powinny odpowiadać budynki i ich usytuowanie. (Dz. U. 75 z 2002 r. poz. 690 z późniejszymi zmianami, Dz. U. Nr 33 z 2003 r. poz. 270, Dz. U. Nr 109 z 2004 r. poz. 1156) Rozdział 6, §. 79. „Drzwi do łazienki, umywalni i wydzielonego ustępu powinny otwierać się na zewnątrz pomieszczenia, mieć z zastrzeżeniem § 75 ust. 2 co najmniej 0,8 m i wysokość 2 m w świetle ościeżnicy, a w dolnej części – otwory o sumarycznym przekroju nie mniejszym niż 0,022 m² dla dopływu powietrza”.

ZABEZPIECZENIA ZE STALI NIERDZEWNEJ O GRUBOŚCI 0,6 MM KRAWĘDZI SKRZYDŁA I OŚCIEŻNICY

Zabezpieczenia pionowych krawędzi skrzydła mogą być stosowane do skrzydła o grubości 40 mm w powłoce LAMISTONE, SILKSTONE, CPL 0,2; CPL 0,5; CPL 0,7 oraz MALOWANE i FORNIROWANE.

Zabezpieczenia krawędzi mogą być stosowane do ościeżnicy stałej drewnianej oraz regulowanej drewnianej ZZ w powłoce LAMISTONE, SILKSTONE, CPL 0,15 oraz MALOWANE i FORNIROWANE. Zabezpieczenia przygotowane pod zawias EXPERT.

TYP ZABEZPIECZENIA

(zabezpieczenie pionowe strony zamkowej i zabezpieczenie pionowe strony zawiasowej)

Dopłata do ceny katalogowej skrzydła lub ościeżnicy

Komplet zabezpieczeń do skrzydła o grubości 40 mm 395/485,85

Komplet zabezpieczeń ościeżnicy stałej 375/461,25

Komplet zabezpieczeń ościeżnicy regulowanej 375/461,25

W przypadku drzwi wahadłowych zabezpieczenie krawędzi skrzydła od strony przeciwnej do zawiasowej.



AKCESORIA

ZAWIASY DO DRZWI WEWNĄTRZLOKALOWYCH

system przylgowy



zawias czopowy wkręcany typ B
15/18,45

system przylgowy



zawias czopowy wkręcany typ D
15/18,45

system przylgowy



zawias czopowy wkręcany typ C
15/18,45

system przylgowy



zawias czopowy wkręcany typ K
15/18,45

system przylgowy



zawias czopowy typ M do ościeżnicy metalowej
15/18,45

system bezprzylgowy



zawias regulowany kryty DUO srebrny
80/98,40

system bezprzylgowy



zawias regulowany kryty DUO biały
87/107,01

system bezprzylgowy



zawias regulowany kryty DUO czarny (kolekcja BLACK)

system przylgowy



zawias trójdzielny typ T do ościeżnicy SYSTEM DIN **17/20,91**

system przylgowy



zawias trójdzielny typ T do ościeżnicy metalowej
17/20,91

system przylgowy

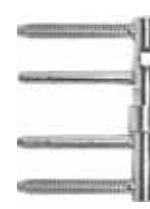

zawias z funkcją domykającą (ościeżnica drewniana stała lub regulowana jednostronnie) **66/81,18**

OSŁONKI NA ZAWIASY TYP I (kpl. 2 szt. na jeden zawias)



kolory:
złoty, złoty-satyna, chrom, chrom-mat, patyna

10/12,30

Osłonki typ I stosowane są do zawiasów typ C oraz typ K. Komplet osłonek na jeden zawias składa się z dwóch jednakowych osłonek.

OSŁONKI NA ZAWIASY TYP II (1 kpl. na jeden zawias)

1 kpl. - 2 szt.



kolory:
złoty, złoty-satyna, chrom, chrom-mat, patyna, brąz, biały

8/9,84

Osłonki typ II stosowane są do zawiasów typ B, typ D. Komplet osłonek na jeden zawias składa się z osłonki krótkiej (część górna) oraz osłonki długiej (część dolna).

SAMOZAMYKACZ



samozamykacz

kolorystyka: srebrny, biały, brąz

cena od

173/212,79



asystent otwierania

3159/3885,57



uszczelka opadająca

130/159,90

zakup luzem (do docięcia we własnym zakresie)

180/221,40

zamontowana w drzwiach

Możliwość zastosowania tylko przy skrzydle o grubości min. 40 mm (dolny ramiak).

ODBOJNIKI DRZWIOWE



TYP 2 (PODŁOGOWY)

mosiądz, nikiel, chrom, brąz

25/30,75



TYP 5 (PODŁOGOWY)

mosiądz, nikiel, chrom, brąz

25/30,75

Wymagane wzmocnienie pod samozamykacz oraz wzmocnienie pod opaską ościeżnicy. Dostępne również inne modele samozamykaczy – po konsultacji z Działem Handlowym.

AKCESORIA

ZAMEK HAKOWY do drzwi przesuwnych



opcja zamek WK

chrom, chrom-satyna, złoty, złoty-mat, patyna

120/147,60



opcja zamek WC

chrom, chrom-satyna, złoty, złoty-mat, patyna

120/147,60

UCHWYTY do drzwi przesuwnych



U1
złoty

U2
złoty-mat

U3
chrom

U4
chrom-satyna

U5
patyna

złoty, złoty-mat, chrom, chrom-satyna, patyna

99/121,77



nikiel satyna

Uchwyt ENTERO

uchwyt **238/292,74**

uchwyt WC **322/396,06**



nikiel satyna

Uchwyt MAYA

(wkładka 26,5 x 26,5 - **100/123,00**)

uchwyt **299/367,77**

uchwyt WK, WB **299/367,77**

uchwyt WC **385/473,55**

WK - do klucza, WB - do wkładki, WC - do blokady łazienkowej

UCHWYTY do drzwi składanych (standard w cenie skrzydła) z tworzywa sztucznego



biały

beż

brąz

szary

UCHWYTY do drzwi składanych (opcja) mosiężne



chrom

chrom-satyna

chrom-satyna, chrom **129/158,67**

KLAMKI DO DRZWI WEWNĄTRZLOKALOWYCH

ARCO



szyld dzielony

kolor	nikiel szczotkowany, mosiądz antyczny
klamka	37/45,51
WK, WB	16/19,68
WC	20/24,60

ARCUS



szyld dzielony

kolor	nikiel satynowy	nikiel szczotkowany
klamka	64/78,72	64/78,72
WK	22/27,06	23/28,29
WB	23/28,29	31/38,13
WC	30/36,90	31/38,13

MENSA

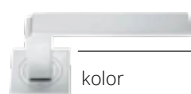

szyld dzielony

kolor	chrom	chrom satynowy
klamka	73/89,79	69/84,87
WK	23/28,29	22/27,06
WB	22/27,06	22/27,06
WC	30/36,90	30/36,90

VERSA



szyld dzielony

kolor	chrom satynowany	nikiel szczotkowany	nikiel satynowy
klamka	65/79,95	62/76,26	65/79,95
WK	22/27,06	23/28,29	22/27,06
WB	22/27,06	31/38,13	23/28,29
WC	30/36,90	31/38,13	30/36,90

CRUX



szyld dzielony

kolor	nikiel satynowy, chrom satynowy
klamka	60/73,80
WK, WB	19/23,37
WC	30/36,90

ENCKE



szyld dzielony

kolor	nikiel satynowy	nikiel szczotkowany
klamka	53/65,19	54/66,42
rozeta WK, WB	26/31,98	27/33,21
rozeta WC	32/39,36	32/39,36

PASSO



szyld dzielony

kolor	nikiel-mat, chrom mat
klamka	61/75,03
rozeta WK	22/27,06
rozeta WB	22/27,06
rozeta WC	28/34,44

AGOSTO



szyld dzielony

kolor	stal nierdzewna
klamka	47/57,81
rozeta WK, WB	17/20,91
rozeta WC	32/39,36

MAGGIO



szyld dzielony

kolor	nikiel
klamka	54/66,42
WK	24/29,52
WC	26/31,98

TOPAZ



szyld dzielony

kolor	stal nierdzewna
klamka	39/47,97
rozeta WK, WB	16/19,68
rozeta WC	33/40,59

LINEA



szyld dzielony

kolor	nikiel szczotkowany - chrom, grafit - chrom, chrom błyszczący
klamka	55/67,65
WK, WB	20/24,60
WC	30/36,90

BOLD

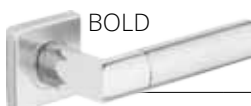

szyld dzielony

kolor	stal nierdzewna
klamka	61/75,03
rozeta WK, WB	16/19,68
rozeta WC	33/40,59



APRILE

szyld dzielony

kolor	chrom błyszczący, chrom szczotkowany, nikiel szczotkowany	
klamka	148 /182,04	
rozeta WK, WB	40 /49,20	
rozeta WC	79 /97,17	



VERANO

szyld dzielony

kolor	chrom błyszczący, chrom szczotkowany, nikiel szczotkowany, czarny, biały	
klamka	91 /111,93	
rozeta WK, WB	40 /49,20	
rozeta WC	79 /97,17	



INVERNO

szyld dzielony

kolor	chrom błyszczący, chrom szczotkowany, tytan, nikiel szczotkowany, czarny	
klamka	129 /158,67	
rozeta WK, WB	43 /52,89	
rozeta WC	84 /103,32	



ESTATE

szyld dzielony

kolor	chrom błyszczący, chrom szczotkowany, tytan, nikiel szczotkowany, czarny	
klamka	135 /166,05	
rozeta WK	46 /56,58	
rozeta WB	43 /52,89	
rozeta WC	92 /113,16	



GRAVI

szyld dzielony

kolor	nikiel	
klamka	79 /97,17	
rozeta WK, WB	22 /27,06	
rozeta WC	28 /34,44	



EXIMUS

szyld dzielony

kolor	chrom/czarny chrom/biały	chrom satyna/czarny chrom satyna/biały
klamka	70 /86,10	68 /83,64
rozeta WK, WB	22 /27,06	19 /23,37
rozeta WC	32 /39,36	30 /36,90



IMAGE-O INOX

szyld dzielony

kolor	stal nierdzewna	
klamka	72 /88,56	
rozeta WK, WB	34 /41,82	
rozeta WC	75 /92,25	



AUTUNNO

szyld dzielony

kolor	chrom błyszczący, chrom szczotkowany, nikiel szczotkowany	
klamka	123 /151,29	
rozeta WK, WB	43 /52,89	
rozeta WC	84 /103,32	



SEMPRE

szyld dzielony

kolor	nikiel	
klamka	79 /97,17	
rozeta WK, WB	22 /27,06	
rozeta WC	28 /34,44	



LATINO

szyld dzielony

kolor	stal nierdzewna	
klamka + rozeta WK	97 /119,31	
klamka + rozeta WB	97 /119,31	
klamka + rozeta WC	139 /170,97	



TWIST

szyld dzielony

kolor	stal nierdzewna, chrom	
klamka	87 /107,01	
rozeta WK	28 /34,44	
rozeta WB	28 /34,44	
rozeta WC	36 /44,28	



UNICO

szyld dzielony

kolor	grafit strukturalny, czarny mat	biały mat
klamka	46 /56,58	48 /59,04
rozeta WK, WB	18 /22,14	18 /22,14
rozeta WC	27 /33,21	27 /33,21



PRIMAVERA

szyld dzielony

kolor	chrom szczotkowany, czarny	
klamka	255 /313,65	
rozeta WK	47 /57,81	
rozeta WB	43 /52,89	
rozeta WC	92 /113,16	
insert matowy (biały, czarny)	35 /43,05	
insert z efektem szkła (biały, czarny)	35 /43,05	

Klamka przygotowana pod montaż insertu - możliwość zamówienia insertu w kolorze drzwi



LATON szyld dzielony

kolor	stal nierdzewna
klamka	65/79,95
rozeta WK,WB	17/20,91
rozeta WC	29/35,67



HALLEY szyld dzielony

kolor	chrom/nikiel szczotkowany, mosiądz antyczny
klamka	43/52,89
rozeta WK,WB	19/23,37
rozeta WC	25/30,75



HIGRO szyld dzielony

kolor	stal nierdzewna
klamka + rozeta WK	73/89,79
klamka + rozeta WB	73/89,79
klamka + rozeta WC	90/110,70



NIQUEL szyld dzielony

kolor	stal nierdzewna
klamka	32/39,36
rozeta WK,WB	17/20,91
rozeta WC	29/35,67



PATINA szyld dzielony

kolor	stal nierdzewna
klamka	65/79,95
rozeta WK,WB	17/20,91
rozeta WC	29/35,67



SATEN szyld dzielony

kolor	stal nierdzewna
klamka	54/66,42
rozeta WK,WB	17/20,91
rozeta WC	29/35,67



HEAVY FIT szyld dzielony

kolor	chrom, chrom mat	antracyt
klamka	171/210,33	176/216,48
rozeta WK,WB	38/46,74	42/51,66
rozeta WC	57/70,11	61/75,03



ZOE FIT szyld dzielony

kolor	chrom, chrom mat	czarny
klamka	136/167,28	141/173,43
rozeta WK,WB	38/46,74	42/51,66
rozeta WC	57/70,11	61/75,03



LUNARIA szyld dzielony

kolor	chrom błyszczący, chrom szczotkowany, nikiel szczotkowany, czarny
klamka	195/239,85
rozeta WK, WB	44/54,12
rozeta WC	84/103,32



ORCHIDE szyld dzielony

kolor	chrom błyszczący, chrom szczotkowany, nikiel szczotkowany, czarny
klamka	234/287,82
rozeta WK, WB	42/51,66
rozeta WC	81/99,63



TRITTON szyld podłużny rozstaw 72 mm

kolor	nikiel-mat, patyna
klamka WK, WB	31/38,13
klamka WC	37/45,51

dedykowane do drzwi w systemie przylgowym



GALE (lewa, prawa) szyld podłużny rozstaw 72 mm

kolor	chrom, nikiel szczotkowany, mosiądz antyczny
klamka WK,WB	42/51,66
klamka WC	47/57,81

dedykowane do drzwi w systemie przylgowym

Zestawienie wkładek

Lp.	Rozmiar wkładki	Producent	Drzwi wewnętrzne					Harmony	Lumen	do dźwigni antypanicznej
			przylgowe jednoskrzydłowe, Typ A, Typ B	przylgowe dwuskrzydłowe	bezprzylgowe jednoskrzydłowe, Typ A, Typ B	bezprzylgowe dwuskrzydłowe	bezprzylgowe dwuskrzydłowe Typ A, Typ B			
1	30x35	LOB	x	x		x				
2	30x30	LOB			x			x		
3	30x40	LOB					x			
4	9x30	LOB							x	
5	35x30	LOB					x			



CERBER PLUS

od **920**/1131,60
cena drzwi **netto**/brutto (VAT 23%)

Drzwi z ościeżnicą drewnianą lub metalową. Skrzydło zbudowane z ramiaka drewnianego, obłożone dwiema płytami HDF. Wypełnienie stanowi płyta otworowana, opcjonalnie płyta pełna lub specjalna konstrukcja POL-SKONE (wersja 37dB). Nominalna grubość skrzydła 46 mm.

izolacyjność akustyczna:

CERBER PLUS:

klasa D1 – 25, D2 – 25, klasa Rw=27 dB

CERBER PLUS 37 dB:

klasa D1 – 35, D2 – 30, klasa Rw=37 dB

(drzwi z progiem drewnianym)

klasa D1 – 30, D2 – 30, klasa Rw=37 dB

(drzwi z uszczelką opadającą)

**3 klasa mechaniczna wg normy PN-EN 1192:2001
aprobata techniczna ITB: AT-15-8773/2016**



drzwi CERBER PLUS, wzór 00, ościeżnica stała drewniana



klamka



rozeta górna



zawias



próg dębowy



drzwi CERBER PLUS, wzór 00, ościeżnica stała drewniana

Zobacz
więcej
inspiracji





Katalog rozwiązań inwestycyjnych
dostępny na stronie internetowej
www.pol-skone.eu
w zakładce **katalogi**



wzór A1 wzór A2 wzór A3

CERBER ALU dostępny w kolorystyce LAMISTONE, SILKSTONE, fornirowane (przy zapytaniach inwestycyjnych istnieje możliwość wykonania w innej kolorystyce).

WERSJA	pełne 00		wersja 37 dB 00	
	z ościeżnicą stałą drewnianą	z ościeżnicą stałą metalową	z ościeżnicą stałą drewnianą	z ościeżnicą stałą metalową
MALOWANE (BIAŁY 001 RAL 9003)	1180/1451,40	1280/1574,40	1370/1685,10	1470/1808,10
ECO TOP	920/1131,60	1020/1254,60	1170/1439,10	1270/1562,10
HIGH TOP, SILKSTONE, LAMISTONE	970/1193,10	1070/1316,10	1270/1562,10	1370/1685,10
LAMINAT CPL 0,2 mm	1070/1316,10	1170/1439,10	1370/1685,10	1470/1808,10
GRUPA A	1170/1439,10	1270/1562,10	1470/1808,10	1570/1931,10
GRUPA B	1270/1562,10	1370/1685,10	1570/1931,10	1670/2054,10
GRUPA C	1330/1635,90	1430/1758,90	1650/2029,50	1750/2152,50
BLACK (RAL 9005)	1780/2189,40	1880/2312,40	1970/2423,10	2070/2546,10

dopłata do koloru podstawowego biały (RAL 9003)
wg grup kolorystycznych RAL, NCS (str. 9)

Grupa I	Grupa II	Grupa III	Grupa IV	Grupa V
310/381,30	420/516,60	540/664,20	624/767,52	720/885,60

KOLORYSTYKA

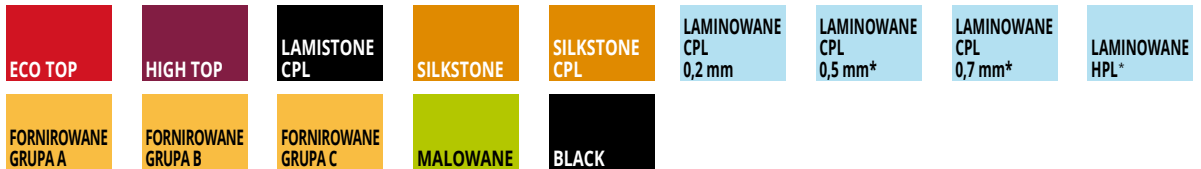

*dostępne za dopłatą po konsultacji z Działem Handlowym

OŚCIEŻNICE

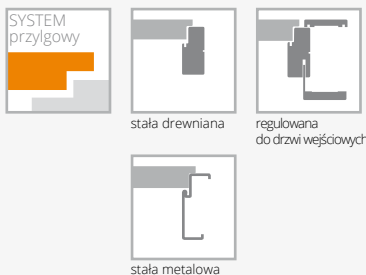

OŚCIEŻNICA DREWNIANA STAŁA I REGULOWANA SZEROKOŚĆ

typ	So	Sd	Ss	Sop1	Sop2
„855”	875	855	778	948	958
„80”	915	895	818	988	998
„90”	1015	995	918	1088	1098
„90 PLUS”	1025	1005	928	1178	1188
„100”	1115	1095	1018	1188	1198

WYSOKOŚĆ	Hd	Hs	Ho	Hop1	Hop2
	2067	2020	2080	2114	2119

OŚCIEŻNICA METALOWA STAŁA

SZEROKOŚĆ					
typ	So	Sd	Ss	Sc	
„80”	881	871	818	897	
„90”	981	971	918	997	
„90 PLUS”	991	981	928	1007	
„100”	1081	1071	1018	1097	

WYSOKOŚĆ	Hd	Hs	Ho	Hc
	2055	2020	2060	2068

WYPOSAŻENIE

STANDARDOWE

ościeżnica drewniana malowana kolor biały (RAL 9003) oraz grafit (RAL 7024), fornirowana lub oklejana folią lub laminatem CPL 0,15 mm w kolorze dopasowanym do koloru skrzydła

ościeżnica stała metalowa wykonana z blachy od gr. 1,5 mm, malowana proszkowo w kolorze białym (RAL 9016), białym (RAL 9003), szarym (RAL7047), grafit (RAL 7024), brązowym (RAL 8014) lub beżowym (RAL 1001)

zawiasy czopowe wkręcane regulowane „80”-„100” – 3 szt.

niezależne bolce antywyważeniowe - 2 szt.

zamki wpuszczane trzybolcowe w wkładkę patentową (bez wkładek) - 2 szt., rozstaw klamki 72 mm

próg dębowy o wysokości 20 mm

wizjer srebrny

WYMIARY

standardowe:
drzwi z ościeżnicą drewnianą: 895x2067 mm, 995x2067 mm, 855x2067 mm
drzwi z ościeżnicą metalową: 897x2068 mm, 997x2068 mm

wersja 90 Plus (pozwala uzyskać światło przejścia min. 900 mm w przypadku otwarcia skrzydła o kąt 90°):
drzwi z ościeżnicą drewnianą: 1005x2067 mm
drzwi z ościeżnicą metalową: 1007x2068 mm

konstrukcja umożliwiła skrócenie drzwi do 50 mm (nie dot. ościeżnicy metalowej)

DODATKOWE (za dopłatą)

powierzchnia SILKSTONE CPL	225/276,75
rozmiar „100”	+20%
ościeżnica drewniana regulowana z panelami poszerzającymi, opaskami kątowymi i listwą maskującą	str. 157
malowanie ościeżnicy metalowej w kolorach z palety RAL lub NCS	po konsultacji z Działem Handlowym
uszczelka opadająca	180/221,40
zawiasy z funkcją domykającą - tylko ościeżnica drewniana	66/81,18
listwy aluminiowe do drzwi CERBER PLUS wzór A1, A2, A3	99/121,77
wypełnienie z płyty wiórowej pełnej	115/141,45
drzwi o wysokości 1950 mm, 2000 mm	+10%
osłonki na zawiasy:	
biały/brąz	10/12,30
chrom/nikiel mat	25/30,75
złoty mat	40/49,20

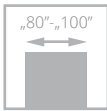

III klasa



drzwi CERBER PLUS RC2, wzór 00, ościeżnica stała drewniana

CERBER PLUS RC2

od **1250/1537,50**
cena drzwi **netto**/brutto (VAT 23%)

NOWOŚĆ

Drzwi wewnętrzne wejściowe z korytarzy lub klatek schodowych do np. mieszkań w budynkach wielorodzinnych, czy pomieszczeń w budynkach użyteczności publicznej.

Drzwi z ościeżnicą drewnianą stałą i regulowaną lub metalową. Skrzydło zbudowane z ramiaka drewnianego, obłożone dwiema płytami HDF. Wypełnienie stanowi płyta otworowana, opcjonalnie płyta pełna, lub specjalna konstrukcja POL-SKONE (wersja 37 dB). Nominalna grubość skrzydła wynosi 46 mm.

izolacyjność akustyczna:

klasa D1 – 25, D2 – 25, **klasa Rw=27 dB** (wypełnienie płyta otworowana lub pełna, drzwi z progiem drewnianym lub uszczelką opadającą)

klasa D1 – 30, D2 – 30, **klasa Rw=37 dB** (wypełnienie POL-SKONE, drzwi z uszczelką opadającą)

klasa D1 – 35, D2 – 30, **klasa Rw=37 dB** (wypełnienie POL-SKONE, drzwi z progiem drewnianym)

odporność na włamanie: klasa RC2 wg PN-EN 1627:2012
3 klasa mechaniczna wg PN-EN 1192:2001



zamek listwowy



zamek listwowy



drzwi CERBER PLUS RC2, wzór 00, ościeżnica drewniana regulowana jednostronnie





WERSJA	pełne 00		37 dB 00	
	z ościeżnicą stałą drewnianą	z ościeżnicą stałą metalową	z ościeżnicą stałą drewnianą	z ościeżnicą stałą metalową
MALOWANE (RAL 9003)	1550/1906,50	1650/2029,50	1750/2152,50	1850/2275,50
ECO TOP	1250/1537,50	1350/1660,50	1450/1783,50	1550/1906,50
HIGH TOP	1350/1660,50	1450/1783,50	1550/1906,50	1650/2029,50
LAMINOWANE CPL 0,2 MM	1450/1783,50	1550/1906,50	1650/2029,50	1750/2152,50
LAMISTONE CPL	1350/1660,50	1450/1783,50	1550/1906,50	1650/2029,50
SILKSTONE	1350/1660,50	1450/1783,50	1550/1906,50	1650/2029,50
FORNIROWANE GRUPA A	1650/2029,50	1750/2152,50	1850/2275,50	1950/2398,50
FORNIROWANE GRUPA B	1750/2152,50	1850/2275,50	1950/2398,50	2050/2521,50
FORNIROWANE GRUPA C	1850/2275,50	1950/2398,50	2050/2521,50	2150/2644,50
BLACK (RAL 9005)	2150/2644,50	2250/2767,50	2350/2890,50	2450/3013,50

KOLORYSTYKA

KOLOR	dopłata do koloru podstawowego białego (RAL 9003) wg grup kolorystycznych RAL, NCS (str. 9)				
	Grupa I	Grupa II	Grupa III	Grupa IV	Grupa V
ECO TOP	310/381,30	420/516,60	540/664,20	624/767,52	720/885,60
HIGH TOP					
LAMISTONE CPL					
SILKSTONE					
SILKSTONE CPL					
LAMINOWANE CPL 0,2 mm					
LAMINOWANE CPL 0,5 mm*					
LAMINOWANE CPL 0,7 mm*					
LAMINOWANE HPL*					
FORNIROWANE GRUPA A					
FORNIROWANE GRUPA B					
FORNIROWANE GRUPA C					
MALOWANE					
BLACK					

*dostępne za dopłatą po konsultacji z Działem Handlowym

OŚCIEŻNICE

OŚCIEŻNICA METALOWA

	szerokość [mm]			wysokość [mm]		
	S _c	S _d	S _o	H _c	H _d	H _o
„80”	897	871	887	1951	1938	1946
„90”	997	971	987	2001	1988	1996
„90 Plus”	1007	981	997	2068	2055	2063
„100”	1097	1071	1087	2168	2155	2163
				2268	2255	2263

OŚCIEŻNICA DREWNIANA

	szerokość [mm]		wysokość [mm]	
	S _d	S _o	H _d	H _o
„80”	895	925	1950	1965
„90”	995	1025	2067	2082
„90 Plus”	1005	1035	2167	2182
„100”	1095	1125	2267	2282

S_d – szerokość drzwi po zewnętrznej stronie ościeżnicy
S_o – szerokość otworu montażowego
S_c – szerokość całkowita ościeżnicy

H_d – wysokość drzwi po zewnętrznej stronie ościeżnicy
H_o – wysokość otworu montażowego
H_c – wysokość całkowita ościeżnicy

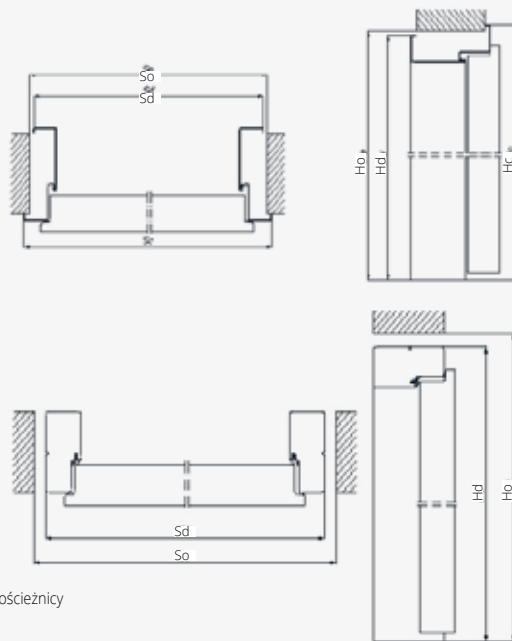

WYPOSAŻENIE

STANDARDOWE

zawiasy czopowe wkręcane regulowane – 3 szt.
zamek listwowy z czteropunktowym ryglowaniem
blachy zaczepowe, regulowane, wzmocnione (dot. drzwi z ościeżnicą drewnianą)

bolce antywyważeniowe – 3 szt.

wizjer Ø15

próg dębowy

wizjer srebrny

WYMIARY

Drzwi z ościeżnicą drewnianą:
895x2067 mm, 995x2067 mm, 1095x2067 mm
Wersja 90 Plus (pozwala uzyskać światło przejścia min. 900 mm przy otwarciu skrzydła o kąt 90°) 1005x2067 mm
Istnieje możliwość wykonania drzwi na niestandardowe wysokości.

Drzwi z ościeżnicą metalową:

897x2068 mm, 997x2068 mm, 1097x2068 mm
Wersja 90 Plus (pozwala uzyskać światło przejścia min. 900 mm przy otwarciu skrzydła o kąt 90°) 1007x2068 mm
Istnieje możliwość wykonania drzwi na niestandardowe wysokości.

DODATKOWE (za dopłatą)

wypełnienie z płyty pełnej	115/141,45
dekory aluminiowe	99/121,77
komplet wkładek klasy 6	115/141,45
klamka i rozeta AXA	str. 156
uszczelka opadająca (bez progów)	180/221,40

wystroje płaskie, wykonane z ozdobnych listew profilowanych, dekory aluminiowe oraz ozdobne frezowania w postaci ryfli

po konsultacji z Działem Handlowym



drzwi B-30, wzór W0, ościeżnica stała drewniana

B-30/C-30

B-30 od **1560/1918,80**

C-30 od **2200/2706,00**

cena drzwi **netto**/brutto (VAT 23%)

Drzwi wewnętrzne wejściowe z korytarzy lub klatek schodowych do np. mieszkań w budynkach wielorodzinnych, czy pomieszczeń w budynkach użyteczności publicznej.

Skrzydło zbudowane z ramiaka drewnianego obłożonego dwiema płytami HDF. Wypełnienie stanowi specjalna konstrukcja POL-SKONE. Grubość skrzydła wynosi 56 mm.

Odporność na włamanie

POL-SKONE B-30 – **klasa RC3** wg PN-EN 1627:2012

POL-SKONE C-30 – **klasa 3** wg PN-ENV 1627:2006

– **klasa C** wg PN-90/B-92270

Dymoszczelność – **klasa Sa, S₂₀₀**

Odporność ogniowa – **klasa EI₃₀**

Izolacyjność akustyczna – **D1-35, D2-35, Rw=37 dB**

4 klasa wytrzymałości mechanicznej wg PN-EN 1192:2001



klamka



rozeta górna



zawias



bolce antywważeniowe



drzwi B-30, wzór W0, ościeżnica stała drewniana

Zobacz
więcej
inspiracji





WERSJA W0

Katalog rozwiązań inwestycyjnych
dostępny na stronie internetowej
www.pol-skone.eu
w zakładce **katalogi**



	MALOWANE biały 001 RAL 9003*	BLACK	ECO TOP	LAMINOWANE HIGH TOP LAMISTONE CPL SILKSTONE
B-30	1660/2041,80	2260/2779,80	1560/1918,80	1635/2011,05
C-30	2400/2952,00	3000/3690,00	2200/2706,00	2250/2767,50

	LAMINOWANE CPL 0,2 mm	FORNIROWANE		
		GRUPA A	GRUPA B	GRUPA C
B-30	1685/2072,55	1860/2287,80	1950/2398,50	2050/2521,50
C-30	2350/2890,50	2430/2988,90	2790/3431,70	2930/3603,90

*ekologiczne farby akrylowe, kolory palet RAL i NCS (oprócz metalicznych)
- dopłata wg grup kolorystycznych (str. 9)

KOLORYSTYKA



*dostępne za dopłatą po konsultacji z Działem Handlowym

dopłata do koloru podstawowego biały (RAL 9003)
wg grup kolorystycznych RAL, NCS (str. 9)

Grupa I	Grupa II	Grupa III	Grupa IV	Grupa V
310/381,30	420/516,60	540/664,20	624/767,52	720/885,60

OŚCIEŻNICE

Standard: ościeżnica stała sosnowa

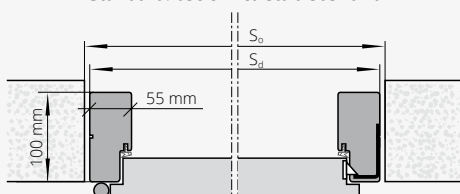

Opcjonalnie: ościeżnica regulowana jednostronnie

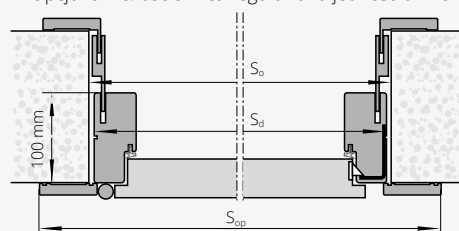

Rozmiar drzwi (mm)	S _d (mm)	S _o (mm)	S _{op} (mm)	H _{op} (mm)	H _d (mm)	H _o (mm)
1032x 2075	1032	1050	1143	2130	2075	2090
1012 x 2075	1012	1040	1123	2130	2075	2090
1012 x 2000	1012	1040	1123	2055	2000	2015
1012 x 1950	1012	1040	1123	2005	1950	1965
980 x 2075	980	1010	1091	2130	2075	2090
980 x 2000	980	1010	1091	2055	2000	2015
980 x 1950	980	1010	1091	2005	1950	1965
880 x 2075	880	910	991	2130	2075	2090
880 x 2000	880	910	991	2055	2000	2015
880 x 1950	880	910	991	2005	1950	1965

S_d – szerokość drzwi po zewnętrznej stronie ościeżnicy
S_o – szerokość otworu montażowego
S_{op} – szerokość po zewnętrznej stronie opaski
H_d – wysokość drzwi po zewnętrznej stronie ościeżnicy
H_o – wysokość otworu montażowego
H_{op} – wysokość po zewnętrznej stronie opaski

WYPOSAŻENIE

STANDARDOWE
ościeżnica stała sosnowa
C-30: klamka z szyldelem z zabezpieczeniem wkładki, wkładki klasy 6 (nikiel- satyna)
B-30: nawiercenie pod klamkę GARDA
zamek listwowy wpuszczany z czteropunktowym (B-30)/ pięciopunktowym (C-30) ryglowaniem, rozstaw 72 mm, kolor srebrny
zawiasy czopowe wkręcane regulowane („80”-„90” – 3 szt., „100” – 4 szt.)
bolce antywyważeniowe - 5 szt.
próg dębowy o wysokości 20 mm
WYMIARY
standard: 1012 x 2075 mm
opcjonalne: 880x1950 mm; 880x2000 mm; 880x2075 mm; 980x1950 mm; 980x2000 mm; 980x2075 mm; 1012x1950 mm; 1012x2000 mm
szerokość 90 Plus - 1032x2075 mm (pozwala uzyskać światło przejściowe min. 900 mm w przypadku otwarcia skrzydła o kąt 90°)

DODATKOWE (za dopłatą)	
powierzchnia SILKSTONE CPL	225/276,75
ościeżnica regulowana	str. 157
rozeta GARDA	58/71,34
klamka GARDA klasy 3	146/179,58
wkładki klasy 6	115/141,45
wizjer	49/60,27
wymiar 1112 x 2175 mm	+10%

UWAGA! W celu spełnienia warunków odporności ogniowej do drzwi należy stosować samozamykacz spełniający wymagania normy PN-EN 1154:1999/A1:2004/AC:2010 oraz klamki drzwiowe spełniające wymagania normy PN-EN 1906:2012. W celu spełnienia przez drzwi parametrów antywłamaniowości klamki drzwiowe powinny spełniać min. klasę 3 odporności na włamanie a wkładki bębenkowe min. klasę 4 odporności związanej z kluczem oraz min. klasę 1 odporności na atak wg normy PN-EN 1303:2007+AC:2008.

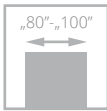

IV klasa



drzwi RC3, wzór W0, ościeżnica stała drewniana

RC3

od **1460/1795,80**
cena drzwi **netto**/brutto (VAT 23%)

Drzwi wewnętrzne wejściowe z korytarzy lub klatek schodowych do np. mieszkań w budynkach wielorodzinnych, czy pomieszczeń w budynkach użyteczności publicznej. Skrzydło zbudowane z ramiaka drewnianego, obłożonego dwiema płytami HDF. Wypełnienie stanowi specjalna konstrukcja POL-SKONE. Grubość skrzydła 50 mm.

Odporność na włamanie **klasa RC3** wg PN-EN 1627:2011
Izolacyjność akustyczna – **D1-30, D2-30, Rw=32 dB**
4 klasa wytrzymałości mechanicznej wg PN-EN 1192:2001



klamka



rozeta górna



zawias



ościeżnica metalowa



drzwi RC3, wzór W0, ościeżnica stała drewniana

Zobacz
więcej
inspiracji





WERSJA W0

Katalog rozwiązań inwestycyjnych
dostępny na stronie internetowej
www.pol-skone.eu
w zakładce **katalogi**



	MALOWANE biały 001 RAL 9003*	BLACK	ECO TOP	HIGH TOP LAMISTONE CPL SILKSTONE	LAMINOWANE CPL 0,2 mm	FORNIROWANE		
						GRUPA A	GRUPA B	GRUPA C
drzwi RC3 z ościeżnicą drewnianą	1560/1918,80	2160/2656,80	1460/1795,80	1535/1888,05	1585/1949,55	1760/2164,80	1850/2275,50	1950/2398,50
drzwi RC3 z ościeżnicą metalową	1660/2041,80	2260/2779,80	1560/1918,80	1635/2011,05	1685/2072,55	1860/2287,80	1950/2398,50	2050/2521,50

*ekologiczne farby akrylowe, kolory palet RAL i NCS (oprócz metalicznych) -
dopłata wg grup kolorystycznych (str. 9)

KOLORYSTYKA

KOLOR	dopłata do koloru podstawowego biały (RAL 9003) wg grup kolorystycznych RAL, NCS (str. 9)				
	Grupa I	Grupa II	Grupa III	Grupa IV	Grupa V
ECO TOP					
HIGH TOP					
LAMISTONE CPL					
SILKSTONE					
SILKSTONE CPL					
LAMINOWANE CPL 0,2 mm					
LAMINOWANE CPL 0,5 mm*					
LAMINOWANE HPL*					
FORNIROWANE GRUPA A					
FORNIROWANE GRUPA B					
FORNIROWANE GRUPA C					
MALOWANE					
BLACK					
	310/381,30	420/516,60	540/664,20	624/767,52	720/885,60

*dostępne za dopłatą po konsultacji z Działem Handlowym

OŚCIEŻNICE



SYSTEM
przyłgowy



stała system
POL-SKONE



stała metalowa

WYPOSAŻENIE

STANDARDOWE

ościeżnica metalowa lub stała drewniana
próg dębowy o wysokości 20 mm
zamek listwowy wpuszczany z czteropunktowym ryglowaniem (2 rygle,
2 haki), rozstaw 92 mm, kolor srebrny
zawiasy czopowe regulowane w 3 płaszczynach w kolorze
srebrnym - 4 szt.
bolce antyważeniowe - 5 szt.
nawiercenie pod klamkę GARDA (rozstaw 92 mm)

WYMIARY

ościeżnica metalowa:
skrzydło (w przyłdze): 924 x 2022 mm
drzwi (po zewnętrznej stronie ościeżnicy): 1004 x 2071 mm
ościeżnica drewniana:
drzwi (po zewnętrznej stronie ościeżnicy): 1012 x 2075 mm
opcjonalne wymiary (ościeżnica drewniana): 880x1950 mm;
880x2000 mm; 880x2075 mm; 980x1950 mm; 980x2000 mm;
980x2075 mm; 1012x1950 mm; 1012x2000 mm

szerokość 90 Plus - 1024x2075 mm (1032x2075 mm w wersji
z ościeżnicą drewnianą) pozwala uzyskać światło przejścia
min. 900 mm w przypadku otwarcia skrzydła o kąt 90°

DODATKOWE (za dopłatą)

powierzchnia SILKSTONE CPL	225/276,75
ościeżnica drewniana regulowana	str. 157
rozeta GARDA	58/71,34
klamka GARDA klasy 3 (rozstaw 92 mm)	146/179,58
wkładki klasy 6	115/141,45
wizjer	49/60,27
elektrozaczep awersyjny ES1 firmy Bira (w wersji z ościeżnicą metalową)	

UWAGA! W celu spełnienia przez drzwi parametrów antywłamaniowości
klamki drzwiowe powinny spełniać min. klasę 3 odporności na
włamanie wg normy PN-EN 1906:2012, a wkładki bębnowe min. klasę
4 odporności związanej z kluczem oraz min. klasę 1 odporności na atak
wg normy PN-EN 1303:2007+AC:2008.

KLAMKI DO DRZWI WEJŚCIOWYCH



OTERMA		rozstaw 72 mm	
kolor		srebrny, tytan, inox	
klamka - klamka na szyldzie		86	105,78
rozeta górna		37	45,51
klamka - gałka		96	118,08



OTERMA II		KLASA II	
		rozstaw 72 mm	
kolor		srebrny, tytan, inox	
klamka - klamka na szyldzie		99	121,77
rozeta górna		50	61,50
klamka - gałka		110	135,30



GARDA		KLASA III	
		rozstaw 72 mm	rozstaw 92 mm
kolor		F1 (srebrny)	
klamka - klamka na szyldzie		146	179,58
rozeta górna		58	71,34



PRESTIGE		KLASA III	
		rozstaw 72 mm	rozstaw 92 mm
kolor		srebrny, inox	
klamka + klamka	bez zabezpieczenia wkładki	169	207,87
	z zabezpieczeniem wkładki	191	234,93
klamka + gałka	bez zabezpieczenia wkładki	180	221,40
	z zabezpieczeniem wkładki	202	248,46
rozeta	bez zabezpieczenia wkładki	92	113,16
	z zabezpieczeniem wkładki	114	140,22

WKŁADKI DO DRZWI WEWNĘTRZNYCH WEJŚCIOWYCH



	wkładka klasy B		wkładka klasy 6 (klasa C)
	1 szt.	1 szt. (z gałką)	komplet - 2 szt. (z 1 gałką)
kolor	złota, srebrna	złota, srebrna	złota, nikiel-satyna
do drzwi B-30	-	-	115 /141,45
do drzwi CERBER PLUS*	39 /47,97	49 /60,27	115 /141,45
do drzwi RC3	-	-	115 /141,45

* przy zamówieniu wkładek z gałką należy zaznaczyć kierunek otwierania drzwi



WIZJER

kolor: srebrny, złoty	
dedykowany do drzwi wejściowych B-30, C-30, RC3	49 /60,27
dedykowany do drzwi wejściowych CERBER PLUS	12 /14,76

WKŁADKI DO DRZWI WEWNĘTRZNYCH

	1 szt. złota, srebrna
do przylgowych 30/35	19 /23,37
do bezprzylgowych jednoskrzydłowych 30/30	19 /23,37
do drzwi dwuskrzydłowych bezprzylgowych 30/35	19 /23,37

Zestawienie wkładek

Lp.	Rozmiar wkładki	Producent	Cerber PLUS / Cerber PLUS 37 dB				B-30/C-30		RC3	
			z klamką Prestige z zabezpieczeniem oraz bez zabezpieczenia wkładki oraz klamka Garda z zabezpieczeniem wkładki		z klamką OTERMA, OTERMA II		z klamką Prestige z zabezpieczeniem oraz bez zabezpieczenia wkładki oraz klamka Garda z zabezpieczeniem wkładki		z klamką Prestige z zabezpieczeniem oraz bez zabezpieczenia wkładki oraz klamka Garda z zabezpieczeniem wkładki	
			otwierane do wew.	otwierane nazew.	otwierane do wew.	otwierane nazew.	otwierane do wew.	otwierane nazew.	otwierane do wew.	otwierane nazew.
1	30x35G	LOB			x					
2	30Gx40	LOB				x				
3	30Gx35	Wilka		x						
4	30x35G	Wilka	x							
5	40x30G	Wilka								x
6	35Gx45	Wilka						x		
7	35x40G	Wilka					x		x	

Wizjery:
- drzwi Cerber Plus: wizjer Ø15 LOB o zakresie 35-55 mm
- drzwi techniczne: wizjer Ø20 Panorama 200 o zakresie 45-70 mm

UWAGA! W celu spełnienia warunków odporności ogniowej do drzwi należy stosować klamki drzwiowe spełniające wymagania normy PN-EN 1906:2012, wkładki bębnowe spełniające wymagania normy PN-EN 1303:2007 + AC:2008.

OŚCIEŻNICE REGULOWANE DO DRZWI WEJŚCIOWYCH

DO DRZWI ANTYWŁAMANIOWYCH B-30, C-30, CERBER PLUS, RC3

DOPLATA ZA KOMPLET REGULACJI DO DRZWI ANTYWŁAMANIOWYCH B-30, C-30, RC3, CERBER PLUS (Z LISTWAMI PŁASKIMI - 60 mm)
(NAFREZOWANIE JEDNOSTRONNE OŚCIEŻNICY POD MONTAŻ PANELI I OPASEK)

CERBER PLUS	B-30, C-30, RC3	MALOWANE 001*	BLACK	ECO TOP	do laminowanych			FORNIROWANE		
					HIGH TOP	LAMISTONE CPL	SILKSTONE	GRUPA A	GRUPA B	GRUPA C
symbol	zakres regulacji	symbol ościeżnicy	stopień regulacji	cena (zł / kpl)						
ZC 1	92-112	ZB1	100-120	404/496,92	606/745,38	284/349,32	292/359,16	408/501,84	469/576,87	493/606,39
ZC 2	112-136	ZB2	120-144	404/496,92	606/745,38	284/349,32	292/359,16	408/501,84	469/576,87	493/606,39
ZC 3	136-180	ZB3	144-188	450/553,50	675/830,25	318/391,14	327/402,21	456/560,88	526/646,98	553/680,19
ZC 4	180-202	ZB4	188-210	450/553,50	675/830,25	318/391,14	327/402,21	456/560,88	526/646,98	553/680,19
ZC 5	202-246	ZB5	210-254	508/624,84	762/937,26	357/439,11	367/451,41	510/627,30	585/719,55	614/755,22
ZC 6	246-268	ZB6	254-276	508/624,84	762/937,26	357/439,11	367/451,41	510/627,30	585/719,55	614/755,22
ZC 7	268-312	ZB7	276-320	557/685,11	836/1028,28	392/482,16	403/495,69	557/685,11	638/784,74	670/824,10
ZC 8	312-334	ZB8	320-342	557/685,11	836/1028,28	392/482,16	403/495,69	557/685,11	638/784,74	670/824,10
ZC 9	334-378	ZB9	342-386	627/771,21	941/1157,43	442/543,66	455/559,65	626/769,98	722/888,06	758/932,34
ZC 10	378-402	ZB10	386-410	627/771,21	941/1157,43	442/543,66	455/559,65	626/769,98	722/888,06	758/932,34
		ZB11	410-429	783/963,09	1175/1445,25	552/678,96	567/697,41	776/954,48	894/1099,62	939/1154,97
		ZB12	429-476	783/963,09	1175/1445,25	552/678,96	567/697,41	776/954,48	894/1099,62	939/1154,97
		ZB13	476-495	830/1020,90	1245/1531,35	586/720,78	602/740,46	824/1013,52	949/1167,27	996/1225,08
		ZB14	495-542	830/1020,90	1245/1531,35	586/720,78	602/740,46	824/1013,52	949/1167,27	996/1225,08

DOPLATY

do ościeżnic o wymiarach innych niż standardowe (dopłata za każdy moduł wymiarowy) **+10%**

TABELA DOPLAT do skrzydeł RAL, NCS wg grup kolorystycznych

GRUPA I	GRUPA II	GRUPA III	GRUPA IV	GRUPA V
+20%	+30%	+40%	+60%	+75%

CENA (zł) netto/brutto (VAT 23%)

*ekologiczne farby akrylowe, kolory palet RAL i NCS (oprócz metalicznych) - dopłata wg grup kolorystycznych (str. 9)



do drzwi B-30, C-30, RC3

symbol	zakres regulacji	KOMPLETACJA
ZB1	100-120	Ościeżnica 100 mm, listwa, opaska 32 mm
ZB2	120-144	Ościeżnica 100 mm, listwa, opaska 52 mm

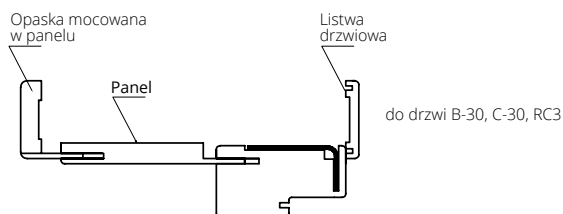

do drzwi B-30, C-30, RC3

symbol	zakres regulacji	KOMPLETACJA
ZB3	144-188	Ościeżnica 100 mm, listwa, opaska 32 mm, panel 76 mm
ZB4	188-210	Ościeżnica 100 mm, listwa, opaska 52 mm, panel 76 mm
ZB5	210-254	Ościeżnica 100 mm, listwa, opaska 32 mm, panel 142 mm
ZB6	254-276	Ościeżnica 100 mm, listwa, opaska 52 mm, panel 142 mm
ZB7	276-320	Ościeżnica 100 mm, listwa, opaska 32 mm, panel 208 mm
ZB8	320-342	Ościeżnica 100 mm, listwa, opaska 52 mm, panel 208 mm
ZB9	342-386	Ościeżnica 100 mm, listwa, opaska 32 mm, panel 274 mm
ZB10	386-410	Ościeżnica 100 mm, listwa, opaska 52 mm, panel 274 mm

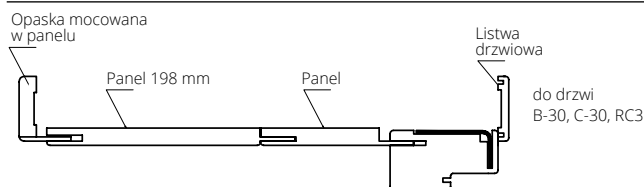

do drzwi B-30, C-30, RC3

symbol	zakres regulacji	KOMPLETACJA
ZB11	410-429	Ościeżnica 100 mm, listwa, opaska 32 mm, panel 142+198 mm
ZB12	429-476	Ościeżnica 100 mm, listwa, opaska 52 mm, panel 142+198 mm
ZB13	476-495	Ościeżnica 100 mm, listwa, opaska 32 mm, panel 208+198 mm
ZB14	495-542	Ościeżnica 100 mm, listwa, opaska 52 mm, panel 208+198 mm

do drzwi CERBER PLUS, CERBER PLUS RC2

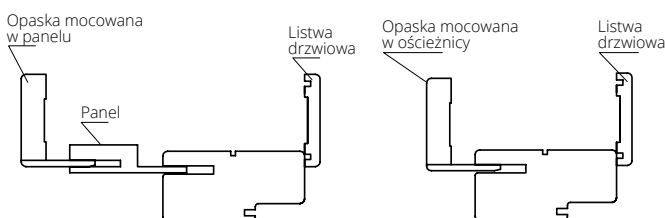

symbol	zakres regulacji	KOMPLETACJA
ZC 1	92-112	Ościeżnica 92 mm, listwa drzwiowa, opaska 32 mm
ZC 2	112-136	Ościeżnica 92 mm, listwa drzwiowa, opaska 52 mm
ZC 3	136-180	Ościeżnica 92 mm, listwa drzwiowa, opaska 32 mm, panel 76 mm
ZC 4	180-202	Ościeżnica 92 mm, listwa drzwiowa, opaska 32 mm, panel 76 mm
ZC 5	202-246	Ościeżnica 92 mm, listwa drzwiowa, opaska 32 mm, panel 142 mm
ZC 6	246-268	Ościeżnica 92 mm, listwa drzwiowa, opaska 52 mm, panel 142 mm
ZC 7	268-312	Ościeżnica 92 mm, listwa drzwiowa, opaska 32 mm, panel 208 mm
ZC 8	312-334	Ościeżnica 92 mm, listwa drzwiowa, opaska 52 mm, panel 208 mm
ZC 9	334-378	Ościeżnica 92 mm, listwa drzwiowa, opaska 32 mm, panel 274 mm
ZC 10	378-402	Ościeżnica 92 mm, listwa drzwiowa, opaska 52 mm, panel 274 mm

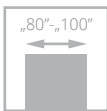

drzwi ARGALI, wzór W02

ARGALI

od **3300/4059,00**
cena drzwi **netto**/brutto (VAT 23%)

współczynnik przenikania ciepła: **Ud=0,78 W/m²K***
klasa antywłamaniowości **RC2**

Drzwi w systemie przylgowym. Konstrukcja skrzydła zbudowana z ramiaka drewnianego sosnowego, wzmocnionego profilem stalowym, obłożonym dwiema płytami drewnopodobnymi, pokrytymi fornirem naturalnym dębowym. Powierzchnia płyt malowana farbami kryjącymi lub transparentnymi. Wypełnienie stanowi warstwa termoizolacyjna. Na powierzchni skrzydła od strony zewnętrznej aplikacja ze stali nierdzewnej INOX. Grubość skrzydła 81 mm.



klamka, panel z blachy



rozeta górna

Ud=0,78*
W/m²K

WSPÓŁCZYNNIK
PRZENIKANIA
CIEPŁA



zawias

*szczegółowe wyniki badań dostępne na www.pol-skone.eu

Zobacz
więcej
inspiracji



drzwi ARGALI, wzór W02



WERSJA	W00	W01	W02	W03	W04
FARBY KRYJĄCE	3300/4059,00	3740/4600,20	3740/4600,20	3740/4600,20	3740/4600,20
FARBY TRANSPARENTNE	3630/4464,90	4070/5006,10	4070/5006,10	4070/5006,10	4070/5006,10

KOLORYSTYKA



KOLORYSTYKA OPCJONALNA



dopłata wg grup kolorystycznych RAL, NCS (str. 9)

Grupa I	Grupa II	Grupa III	Grupa IV
310/381,30	420/516,60	540/664,20	624/767,52

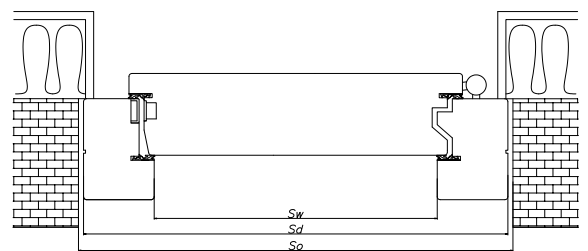

SZEROKOŚĆ

typ	drzwi jednoskrzydłowe		
	So	Sd	Sw
„80”	1000	971	801
„90”	1100	1071	901
„100”	1200	1171	1001

WYSOKOŚĆ

	Ho	Hd	Hw
	2120	2105	2000

So, Ho – proponowany wymiar montażowy
 Sd, Hd – szerokość / wysokość drzwi
 Sw, Hw – szerokość / wysokość światła przejścia

WYPOSAŻENIE

STANDARDOWE
ościeżnica 100x70 mm (ościeżnica sosnowa: farby kryjące; ościeżnica dębowa: farby transparentne)
próg dębowy z profilem aluminiowym
system antywyważeniowy („wrgę francuski”)
podwójny system uszczelek (na obwodzie skrzydła i ościeżnicy)
pakiet trzyszybowy antywłamaniowy z ciepłą ramką Chromatech Ultra
zawiasy wkręcane regulowane w trzech płaszczyznach - 4 szt.
zamek FUHR listwowy czteropunktowy (2 rygle i 2 haki) uruchamiany klamką na dwie wkładki, ryglowany przez uniesienie klamki, wkładki górna niezależna, rozstaw 92 mm
drzwi otwierane na zewnątrz

DODATKOWE (za dopłatą)	
osłonki na zawiasy – 1 kpl. (2 szt. na jeden zawias)	10/12,30
wkładka klasy 6 (klasa C): 55G/50 (komplet – 2 szt. z gałką)	263/323,49
klamka GARDA, PRESTIGE	str. 156

PARAMETRY
współczynnik przenikania ciepła: Ud=0,78 W/m ² K dla drzwi sosnowych W00 o szerokości „90”, zgodnie z PN-EN 14351-1+A1:2010
współczynnik przenikania ciepła w pakiecie szybowym antywłamaniowym klasy P4 w zespoleniu z szybą przezroczystą Ug=0,5 W/m ² K wg EN 674
klasa antywłamaniowości EN 1627 RC2

W celu spełnienia przez drzwi parametrów antywłamaniowości klasy RC2 należy zastosować klamki z min. klasą 2 odporności na włamanie wg normy PN –EN 1906:2012, a wkładki bębnowe minimum klasy 4 odporności związanej z kluczem i min. klasę 1 odporności na atak wg normy EN 1303:2007 +AC 2008.

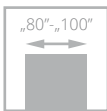

drzwi SATURN, wzór 03S1

SATURN

od **2970/3653,10**
cena drzwi **netto**/brutto (VAT 23%)

współczynnik przenikania ciepła: **Ud=1,1 W/m²K***
klasa antywłamaniowości **RC2**

Drzwi w systemie przylgowym zbudowane z ramiaka drewnianego sosnowego wzmocnionego profilem stalowym (od strony zawiasowej listwa dębowa), obłożonego dwiema płytami drewnopodobnymi pokrytymi fornirem naturalnym dębowym. Powierzchnia skrzydeł malowana farbami kryjącymi lub transparentnymi. Wypełnienie stanowi warstwa termoizolacyjna. Na powierzchni skrzydła od strony zewnętrznej aplikacja ze stali nierdzewnej INOX (dotyczy wersji L1, L2, L3, L4).
Grubość skrzydła 61 mm.



klamka



rozeta górna

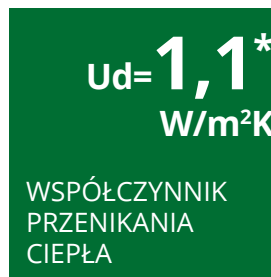

blacha-panel

*szczegółowe wyniki badań dostępne na www.pol-skone.eu

Zobacz
więcej
inspiracji



drzwi SATURN, wzór L2



WERSJA	00	01	02	03	03S1	04S1	04S2
FARBY KRYJĄCE	2970/3653,10	3300/4059,00	3300/4059,00	3300/4059,00	3700/4551,00	3300/4059,00	3300/4059,00
FARBY TRANSPARENTNE	3300/4059,00	3630/4464,90	3630/4464,90	3630/4464,90	4070/5006,10	3630/4464,90	3630/4464,90

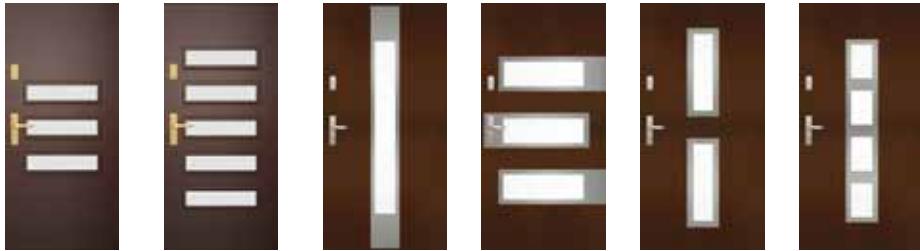

WERSJA	04S3	04S5	L1	L2	L3	L4
FARBY KRYJĄCE	3410/4194,30	4180/5141,40	3300/4059,00	3300/4059,00	3300/4059,00	3300/4059,00
FARBY TRANSPARENTNE	3740/4600,20	4510/5547,30	3630/4464,90	3630/4464,90	3630/4464,90	3630/4464,90

NAKLADKI POSZERZAJĄCE OŚCIEŻNICĘ DO DRZWI SATURN

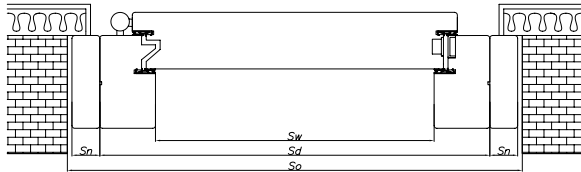

	10 mm x 100 mm	20 mm x 100 mm	30 mm x 100 mm
sosnowe	140/172,20 (kpl) 25/30,75 (m.b.)	160/196,80 (kpl) 30/36,90 (m.b.)	180/221,40 (kpl) 35/43,05 (m.b.)
dębowe	180/221,40 (kpl) 35/43,05 (m.b.)	230/282,90 (kpl) 45/55,35 (m.b.)	250/307,50 (kpl) 50/61,50 (m.b.)

Drzwi jednoskrzydłowe z nakładkami poszerzającymi ościeżnicę

SZEROKOŚĆ					
Typ	S_w	S_d	S_n	S_o	H_o
„80”	802	922	10	980	2110
			20	1000	2120
			30	1020	2130
„90”	902	1022	10	1080	2110
			20	1100	2120
			30	1120	2130
„100”	1002	1122	10	1180	2110
			20	1200	2120
			30	1220	2130
WYSOKOŚĆ:				H_d	H_w
				2081	2000

S_w , H_w - szerokość / wysokość światła przejścia, S_d , H_d - szerokość / wysokość drzwi
 S_n - szerokość nakładek poszerzających, S_o , H_o - proponowany wymiar montażowy

KOLORYSTYKA



KOLORYSTYKA OPCJONALNA



dopłata wg grup kolorystycznych RAL, NCS (str. 9)

Grupa I	Grupa II	Grupa III	Grupa IV
310/381,30	420/516,60	540/664,20	624/767,52

WYPOSAŻENIE

STANDARDOWE
próg dębowy z profilem aluminiowym
ościeżnica 100x60 mm; ościeżnica dębowa: farby transparentne lub kryjące
system antywyważeniowy („wrgę francuski”)
podwójny system uszczelek (na obwodzie skrzydła i ościeżnicy)
pakiet szybowy: szyba antywłamaniowa klasy P4 z ciepłą ramką Chromatech Ultra
zawiasy wkręcane regulowane w trzech płaszczyznach - 4 szt.
zamek FUHR listwowy czteropunktowy (2 rygle i 2 haki) uruchamiany klamką na dwie wkładki
ryglowany przez uniesienie klamki, wkładki górna niezależna, rozstaw 92 mm
drzwi otwierane na zewnątrz

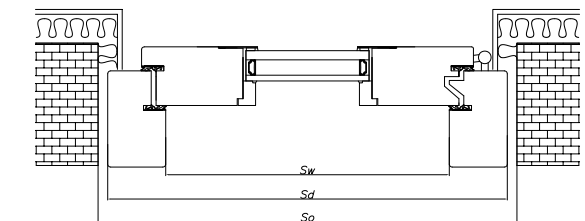

SZEROKOŚĆ			
drzwi jednoskrzydłowe			
typ	S_o	S_d	S_w
„80”	960	931	811
„90”	1060	1031	911
„100”	1160	1131	1011
WYSOKOŚĆ			
	H_o	H_d	H_w
	2100	2081	2000

DODATKOWE (za dopłatą)	
osłonki na zawiasy - 1 kpl. (2 szt. na jeden zawias)	10/12,30
wkładka klasy 6 (klasa C): 30G/50 (komplet - 2 szt. z gałką)	127/156,21
klamka GARDA, PRESTIGE	str. 156

PARAMETRY	
współczynnik przenikania ciepła: $U_d=1,1$ W/m ² K dla drzwi wersja 00 o szerokości „90”, zgodnie z PN-EN 14351-1+A1:2010	
współczynnik przenikania ciepła w pakiecie szybowym antywłamaniowym klasy P4 w zespoleniu z szybą przezroczystą $U_g=1,0$ W/m ² K wg EN 674	
klasa antywłamaniowości EN 1627 RC2	

W celu spełnienia przez drzwi parametrów antywłamaniowości klasy RC2 należy zastosować klamki z min. klasą 2 odporności na włamanie wg normy PN -EN 1906:2012, a wkładki bębnowe minimum klasy 4 odporności związanej z kluczem i min. klasą 1 odporności na atak wg normy EN 1303:2007 +AC 2008.

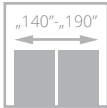
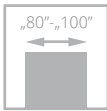

ELEGANT PLUS

od **3900/4797,00**
cena drzwi **netto**/brutto (VAT 23%)

współczynnik przenikania ciepła: **Ud=1,4 W/m²K***

Drzwi w systemie przylgowym. Rama drewniana sosnowa lub dębowa klejona warstwowo o grubości 68 mm. Wypełnienie stanowi pakiet szybowy oraz panel termoizolacyjny ozdobny.



klamka



rozeta górna

Ud=1,4*
W/m²K

WSPÓŁCZYNNIK
PRZENIKANIA
CIEPŁA



zawias

drzwi ELEGANT PLUS, wzór 03

*szczegółowe wyniki badań dostępne na www.pol-skone.eu

Zobacz
więcej
inspiracji



drzwi ELEGANT PLUS, wzór D08



WERSJA 03 04 07 08 10



WERSJA D03 D04 D08

jednoskrzydłowe	3900/4797,00
dwuskrzydłowe „90”+„40”	5850/7195,50
dwuskrzydłowe „90”+„50”	6240/7675,20
dwuskrzydłowe „90”+„60”	6630/8154,90
dwuskrzydłowe „90”+„70”	7020/8634,60
dwuskrzydłowe „90”+„80”	7410/9114,30
dwuskrzydłowe „90”+„90”	7800/9594,00

DOPLATY

drzwi dębowe	+25%
--------------	-------------

Ikony przedstawiają rozmiar „90”+„40”, pozostałe rozmiary dostępne po konsultacji z Działem Sprzedaży

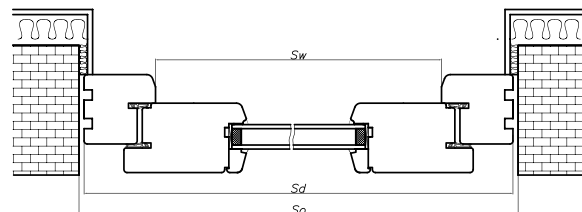

KOLORYSTYKA

FARBY KRYJĄCE

000 biały (NCS s0500-N)	010 brąz (NCS s8010-Y90R)
--------------------------------------	--

FARBY TRANSPARENTNE

wybarwienie na sośnie i dębie

KOLORYSTYKA OPCJONALNA

FARBY KRYJĄCE

kolory palet RAL i NCS (oprócz metalicznych)

dopłata wg grup kolorystycznych RAL, NCS (str. 9)

Grupa I	Grupa II	Grupa III	Grupa IV
310/381,30	420/516,60	540/664,20	624/767,52

WYPOSAŻENIE

STANDARDOWE
pakiet szybowy Ug=1,0 W/m²K z ciepłą ramką Termo TGI
niski próg dębowy 20mm
okapnik drewniany
system podwójnych uszczelceł
ościeżnica: sosnowa
zamek FUHR listwowy czteropunktowy (2 rygle i 2 haki) uruchamiany klamką na dwie wkładki,
zawiasy wkręcane regulowane w trzech płaszczyznach - 4 szt.
bolce antywyważeniowe

SZEROKOŚĆ			
typ	So	Sd	Sw
„80”	975	945	805
„90”	1075	1045	905
„100”	1175	1145	1005
drzwi dwuskrzydłowe			
typ	So	Sd	Sw
„90”+„40”	1530	1498	1358
„90”+„50”	1630	1598	1458
„90”+„60”	1730	1698	1558
„90”+„70”	1830	1798	1658
„90”+„80”	1930	1898	1758
„90”+„90”	2030	1998	1858

WYSOKOŚĆ			
	Ho	Hd	Hw
	2105	2090	2000

So, Ho - proponowany wymiar montażowy
 Sd, Hd - szerokość / wysokość drzwi
 Sw, Hw - szerokość / wysokość światła przejścia

DODATKOWE (za dopłatą)	
drzwi dębowe	+25%
osłonki na zawiasy – 1 kpl. (2 szt. na jeden zawias)	10/12,30
wkładka klasy 6 (klasa C): 35G/55 (dla drzwi otwieranych na zewnątrz), 55G/35 (dla drzwi otwieranych do wewnątrz) (komplet – 2 szt. z gałką)	127/156,21
klamka GARDA, PRESTIGE	str. 156

PARAMETRY	
współczynnik przenikania ciepła: Ud=1,4 W/m²K dla drzwi wersja 03 (sosna selekcyonowana), zgodnie z PN-EN 14351-1+A1:2010	
współczynnik przenikania ciepła w pakiecie szybowym antywłamaniowym klasy P4 w zespoleniu z szybą przezroczystą Ug=1,0 W/m²K wg EN 673	

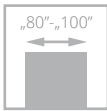

drzwi ELEGANT INOX, wzór W1

ELEGANT INOX

od **3900/4797,00**
cena drzwi **netto**/brutto (VAT 23%)

współczynnik przenikania ciepła: **Ud=1,4 W/m²K***

Skrzydło drzwiowe w systemie przylgowym. Rama drewniana sosnowa lub dębowa klejona warstwowo o grubości 68 mm. Wypełnienie stanowi panel termoizolacyjny i szyba, na panel termoizolacyjny naklejona aplikacja ze stali nierdzewnej INOX obustronnie.



klamka



szklenie, blacha

Ud=1,4*
W/m²K

WSPÓŁCZYNNIK
PRZENIKANIA
CIEPŁA



zawias

*szczegółowe wyniki badań dostępne na www.pol-skone.eu

Zobacz
więcej
inspiracji



drzwi ELEGANT INOX, wzór W4



WERSJA	W1	W2	W3	W4
SOSNA	3900/4797,00	3900/4797,00	3900/4797,00	3900/4797,00
DĄB	4850/5965,50	4850/5965,50	4850/5965,50	4850/5965,50

KOLORYSTYKA

FARBY KRYJĄCE



000
biały
(NCS s0500-N)

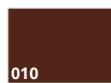

010
brąz
(NCS s8010-Y90R)

FARBY TRANSPARENTNE

wybarwienie
na sośnie i dębie

KOLORYSTYKA OPCJONALNA

FARBY KRYJĄCE



kolory palet RAL i NCS
(oprócz metalicznych)

dopłata wg grup kolorystycznych RAL, NCS (str. 9)

Grupa I	Grupa II	Grupa III	Grupa IV
310/381,30	420/516,60	540/664,20	624/767,52

WYPOSAŻENIE

STANDARDOWE

- niski próg dębowy 20 mm
- podwójny system uszczelek (na obwodzie skrzydła i ościeżnicy)
- pakiet szybowy: szyba antywłamaniowa z ciepłą ramką Chromatech Ultra
- zawiasy wkręcane regulowane w trzech płaszczyznach – 4 szt.
- bolce antywyważeniowe
- zamek FUHR listwowy czteropunktowy (2 rygle i 2 haki) uruchamiany klamką na dwie wkładki

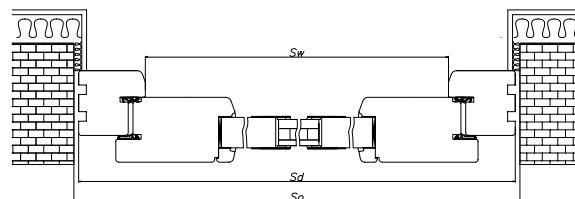

SZEROKOŚĆ

drzwi jednoskrzydłowe			
typ	S _o	S _d	S _w
„80”	975	945	805*
„90”	1075	1045	905
„100”	1175	1145	1005

WYSOKOŚĆ

	H _o	H _d	H _w
	2105	2090	2000

S_o,H_o – proponowany wymiar montażowy

S_d,H_d – szerokość / wysokość drzwi

S_w,H_w – szerokość / wysokość światła przejścia

DODATKOWE (za dopłatą)

- osłonki na zawiasy – 1 kpl. (2 szt. na jeden zawias) **10/12,30**
- wkładka klasy 6 (klasa C): 35G/55 (dla drzwi otwieranych na zewnątrz), 55G/35 (dla drzwi otwieranych do wewnątrz) **127/156,21** (komplet – 2 szt. z gałką)
- klamka GARDA, PRESTIGE str. 156

PARAMETRY

- współczynnik przenikania ciepła: Ud=1,4 W/m²K dla drzwi o szerokości „90” dla sosny selekcjonowanej we wszystkich wzorach, zgodnie z PN-EN 14351-1+A1:2010
- współczynnik przenikania ciepła w pakiecie szybowym antywłamaniowym klasy P4 w zespoleniu z szybą przezroczystą Ug=1,2 W/m²K wg EN 673

NAŚWIETLA DO DRZWI ZEWNĘTRZNYCH

DO DRZWI ELEGANT PLUS, ELEGANT INOX

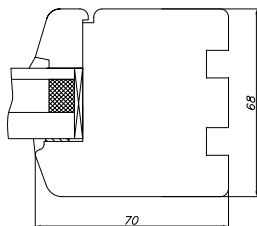

Minimalny wymiar naświetla 410 mm (zarówno szerokość, jak i wysokość).
Cena za naświetla szklone szybą przezroczystą P4/16/4 przy kształcie prostokątnym.
Przy kształcie łukowym, szprosach, szkle ornamentowym, typach: ANTISOL, STOPSOL - kalkulacja indywidualna.

DO DRZWI SATURN, ARGALI

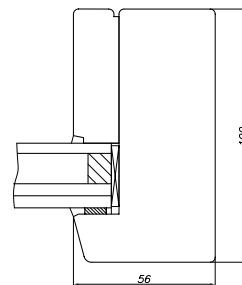

Minimalny wymiar naświetla 385 mm (zarówno szerokość, jak i wysokość).
Cena za naświetla szklone szybą przezroczystą P4/16/4/16/4 dla drzwi Argali lub P4/16/6 dla drzwi Saturn przy kształcie prostokątnym.
Przy szprosach, szkle ornamentowym, typach: ANTISOL, STOPSOL - kalkulacja indywidualna.

Naświetla drewniane boczne i górne, szklone szkłem antywłamaniowym klasy P4.

NAŚWIETLA	cena za m ² powierzchni	
	do 0,6 m ²	powyżej 0,6 m ²
sosnowe	1969/2421,87	1313/1614,99
dębowe	2625/3228,75	1969/2421,87

Naświetla drewniane boczne i górne, szklone szkłem antywłamaniowym klasy P4.

NAŚWIETLA	cena za m ² powierzchni	
	do 0,6 m ²	powyżej 0,6 m ²
sosnowe	1575/1937,25	1050/1291,50
dębowe	2100/2583,00	1575/1937,25

Schematy dostępne po konsultacji z Działem Sprzedaży.

ZADASZENIE

Drzwi zewnętrzne należy zabezpieczyć przed bezpośrednim oddziaływaniem opadów atmosferycznych i słońcem poprzez zastosowanie odpowiedniego zadaszenia. Zadaszenie powinno powodować zacienienie drzwi w południe, w okresie letnim. Nad drzwiami należy zastosować daszek, którego obrys musi wystawać poza otwarte drzwi. Przy montażu we wnęce, daszek nie jest wymagany, jeżeli otwarte drzwi nie wystają poza wnękę.

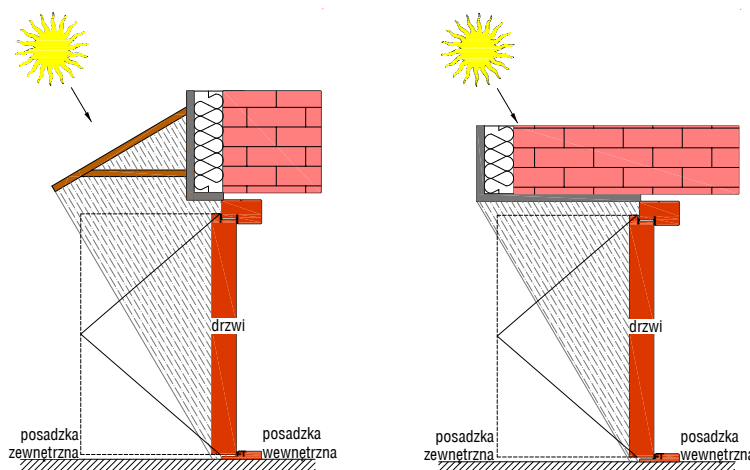

KOLORYSTYKA DRZWI ZEWNĘTRZNYCH

WYBARWIENIA NA SOŚNIE

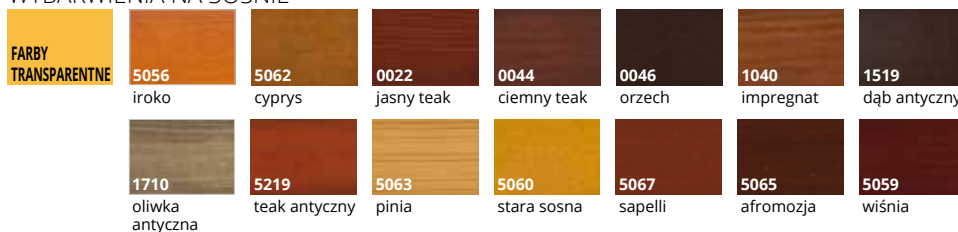

WYBARWIENIA NA DĘBIE

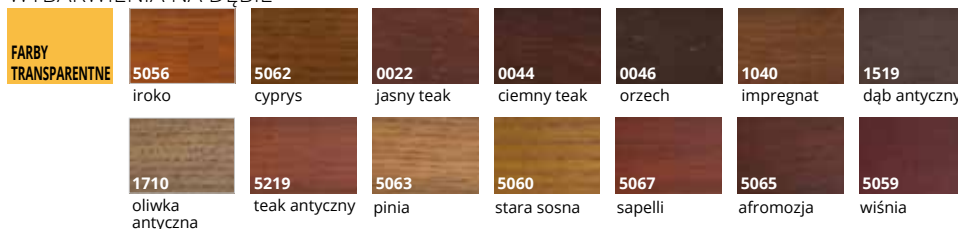



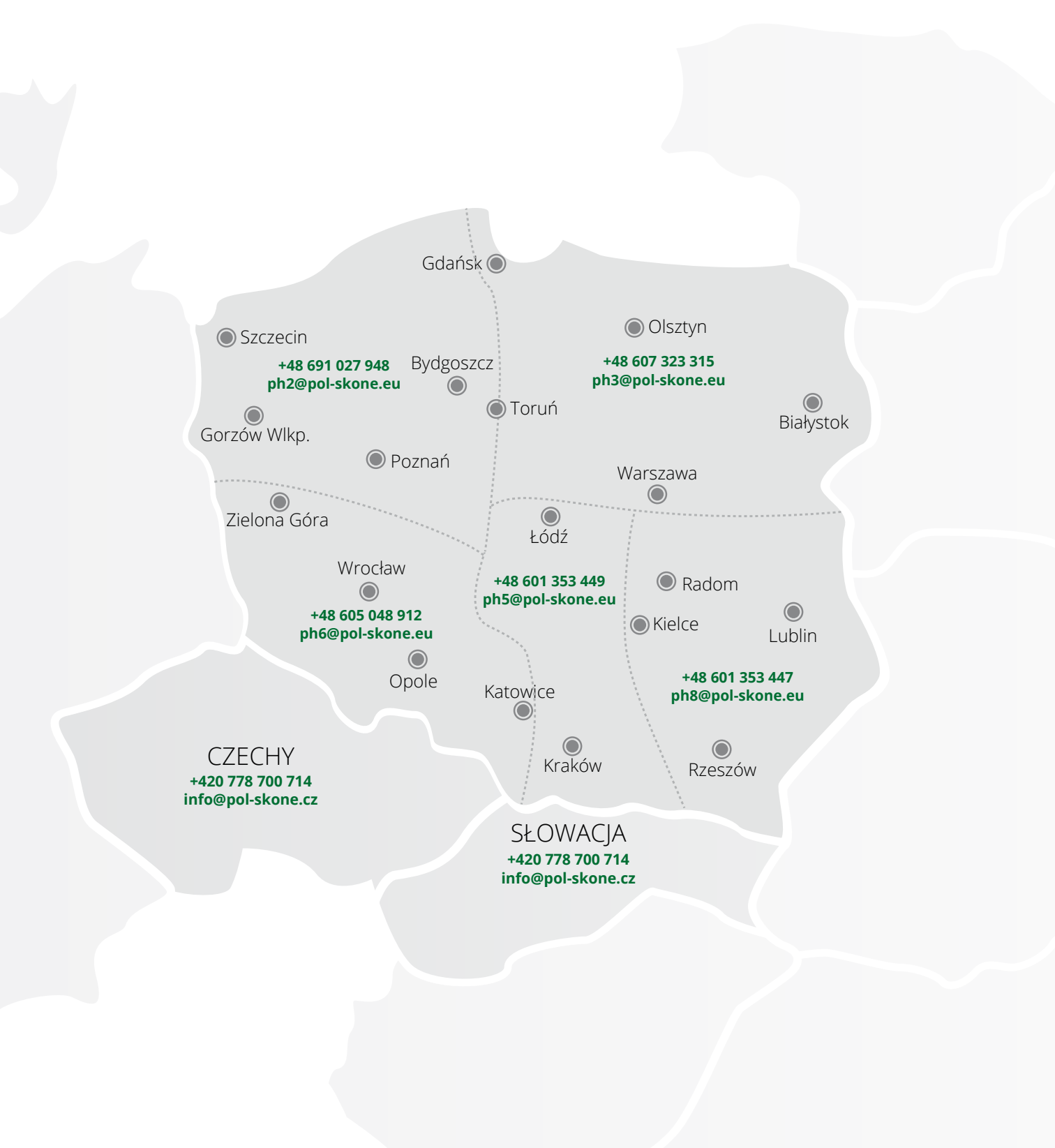

CZECHY
+420 778 700 714
info@pol-skone.cz

SŁOWACJA
+420 778 700 714
info@pol-skone.cz

+48 691 027 948
ph2@pol-skone.eu

+48 607 323 315
ph3@pol-skone.eu

+48 605 048 912
ph6@pol-skone.eu

+48 601 353 449
ph5@pol-skone.eu

+48 601 353 447
ph8@pol-skone.eu

 **POL-SKONE®**
DRZWI I OKNA



POL-SKONE Sp. z o.o.
ul. Hanki Ordonówny 8; 20-328 Lublin
tel.: +48 81 728 52 85; +48 81 744 30 11-13
fax: +48 81 744 24 89; +48 81 744 39 12
e-mail: pol-skone@pol-skone.eu

www.pol-skone.eu

Niniejszy Katalog Produktów obowiązuje od dnia 01.10.2018 r. (z dniem tym wcześniejsze katalogi POL-SKONE tracą ważność).
Publikacja ta nie stanowi oferty w rozumieniu prawa i ma charakter jedynie informacyjny. Producent zastrzega sobie prawo do zmian.